



「アルパインお客様登録」にご登録いただくと、お得なサービスをご利用いただけます。

アルパイン製品をご購入のお客様	カーナビをご購入のお客様
<p>●アプリ『家族のおでかけ検索』のご利用</p> <p>ご登録いただくことで、アルパインオリジナルのスマートフォン専用アプリ※『家族のおでかけ検索』が利用できます。</p> <p>■昭文社「まっぷるマガジン」約100冊分のデータを搭載</p> <p>MAPPLE、マップル、まっぷるは、株式会社昭文社の登録商標または商標です。 ※iOS6以降(iPadは除く)/android4.0以降のスマートフォンに対応。 対象商品:2016年/2015年/2014年製アルパインカーナビ</p> 	<p>●情報通信サービスのご利用</p> <p>お客様とナビゲーション本機の情報を登録していただくと、以下のサービスを受けることができます。</p> <p>■地図データ年度更新</p> <p>■高速道配信</p> <p>■Gracenote配信</p> <p>■車種専用セッティングデータ配信</p>



お客様登録方法

以下、3通りのいずれかの方法によって、ご登録をお願いします。

**「パソコン」からのご登録**  
<http://www.alpine.co.jp>へアクセスいただき、ご登録をお願いします。



**「スマートフォン」からのご登録**  
<http://www.alpine.co.jp/mobile>へアクセスいただき、ご登録をお願いします。※一部対応していない機種がございます。

**「お客様登録FAX用紙」からのご登録**  
 対象製品に同梱されている「お客様登録FAX用紙」にご記入いただき、ご登録をお願いします。  
※登録にはFAX到着後、約4営業日ほどかかりますので、ご了承ください。

**注意** ●弊社製品の取付け・配線は、安全のため必ずお買い上げの販売店にご依頼願います。誤った取付け・配線によりお車に重大な支障をきたす場合があります。●弊社製品の通気孔や放熱板を塞がないようご注意ください。また水、湿気、湯気、ほこり、油等の多い場所に設置しないでください。火災や故障の原因となります。●弊社製品は本体/モニターをしっかりと固定できない場所や振動の多い場所に取付けないでください。事故やけがの原因となることがあります。●弊社製品は「取付け説明書」で指定された通り接続してください。指定以外の接続を行うと火災や事故の原因となります。●車体やネジ部、シートレール等の可動部にコード類を挟み込まないよう配線してください。断線やショートにより、事故や感電、火災の原因となります。●外部アンテナは車幅や車の前後からはみ出さないようご注意ください。接触事故の原因となります。●運転中の音量は、車外の音が聞こえる音量でご使用ください。車外の音が聞こえない状態で運転すると、事故の原因となることがあります。

**警告** ●弊社製品を前方の視界を妨げる場所やハンドル、シフトレバー、ペダル類等の運転操作の妨げとなる場所や同乗者に危険を及ぼす場所に取付け/設置しない。事故やけがの原因となります。●本機の小形付属品(電池、ボタン等)を幼児の手の届かないところに保管する。万一飲み込んだ場合直ちに医師の治療を受けてください。●運転中は走行中に操作(画面・音量調節等)をしない。事故の原因となりますので、操作は必ず安全な場所に停車させてから行ってください。●運転者がテレビやビデオを見るときは必ず安全な場所に停車させてください。弊社製品はテレビやビデオは安全のため走行中は表示されません。●弊社製品を分解したり、改造したりしない。事故、火災、感電の原因となります。●弊社製品に万一異常(水に濡れた、異物が入った、変な音や匂いがある等)が発生した場合、直ちに使用を中止し、お買い上げ販売店または弊社サービスセンターにご相談ください。

●弊社製品でのCD再生は、ディスクレーベル面に「」マークの入ったものなどJIS規格に合致したディスクをご使用ください。尚、CD規格外ディスクを使用した場合には再生の保証は致しかねます。また、再生できた場合も音質の保証は致しかねます。●弊社は、正式な音楽CD規格に準拠していない「コピーコントロールCD」等のディスクの再生につきましては、その動作や音質の保証を致しかねます。また、弊社製品におきまして通常のCD再生時には支障がなく、「コピーコントロールCD」再生時のみに支障がある場合、弊社製品の不具合ではないことをご理解ご了承くださいませ。尚、「コピーコントロールCD」の詳細につきましては、同ディスクの発売元にお問い合わせください。●製品の組み合わせによっては接続できない場合があります。●保証書は所定事項が記入されているかご確認の上、お受け取りください。●本カタログ掲載の価格には取付け費は含まれておりません。●Bluetooth®とBluetooth SIG, Inc.の登録商標です。●モニター画面はすべてハメコミ合成です。●本カタログ掲載の各製品と実車のイメージ写真はハメコミ合成です。実際の装着とはフェイスパネルのせり出し等が異なる場合があります。あらかじめご了承ください。●カタログと実際の製品及び画面の色とは印刷の条件等により、多少異なる場合もあります。●仕様および外観は、改良のため予告なく変更する場合があります。あらかじめご了承ください。●このカタログの記載内容は、平成28年7月現在のものです。

※運転中にTV・ビデオの映像が映らない安全設計です。  
※液晶パネルは、非常に精度の高い技術で作られており、99.99%以上の有効画素がありますが、0.01%の画素欠けや常時点灯する画素が有り得ますので、あらかじめご了承ください。

アルパイン株式会社・アルパインマーケティング株式会社

〒145-0067 東京都大田区雪谷大塚町1-7

製品に関するお問い合わせはアルパインインフォメーションセンターへ



**電話でのお問い合わせ**  
 電話受付時間(日、祝日、弊社休業日を除く)  
 【月～金】9:30～17:30 【土】9:30～12:00, 13:00～17:00  

  
全国どこからでも市内通話料金でお問い合わせ頂けます。(携帯電話/PHS:20秒10円)  
 ※一部のIP電話など、接続できない場合は TEL:03-6704-4926  
 次の番号をご利用ください。

※お電話は、ブッシュ回線(トーン信号の出る電話)を利用した自動応答システムです。音声ガイダンスにしたがって、該当する数字を入力してください。※弊社ではお問い合わせ頂いた内容を正しく理解し、今後の製品開発やサービス向上の参考にす為、お問い合わせ内容を記録・録音させていただきます。※お問い合わせの際、お客様から収集させて頂いた個人情報は、当社の個人情報保護方針に従い厳重に管理いたします。



アルパインホームページでより詳細な情報をご覧いただけます。

[www.alpine.co.jp](http://www.alpine.co.jp)  

または検索サイトから

平成28年8月発行

S2 055 CM 1608 Printed in Japan

—— お客様のカーライフを幸せにするお手伝いは、当店におまかせください ——

**ALPINE STYLE**  
プレミアムスペースデザイン

世界最大\*、11型WXGA液晶搭載。  
圧倒的に大きく、美しく。

\*市販型カーAV/ナビゲーション一体機として、2016年5月時点

**BIGX 11**



新しいクルマを手に入れるとき。

人は、未来を思い浮かべ、心を躍らせる。

その高鳴りを、もっともっと高めていきたい。

アルパインはそう強く思います。

「ALPINE STYLE プレミアムスペースデザイン」。

それは、車種ごとに最適な車内空間をデザインすること。

ナビゲーション、リアビジョン、サウンド…。

車種専用で創り上げたいくつもの商品が、車内空間を高める。

クルマに乗る人の五感を刺激する。心を満たしていく。

人は、クルマという空間と一緒に走る。

その空間をデザインすることは、

カーライフをデザインすること。

そう、流れる時間も、会話の楽しさも、

笑顔の数さえも変わるから。

ALPINE STYLE プレミアムスペースデザインを

あなたの愛車へ。あなたと家族へ。

**ALPINE STYLE**<sup>®</sup>  
プレミアムスペースデザイン



**ALPINE STYLE**  
プレミアムスペースデザイン

日刊自動車新聞社 用品大賞2016  
グランプリ受賞

※アルパインの「ALPINE STYLE プレミアムスペースデザイン」が、  
「用品大賞2016」(主催:日刊自動車新聞社)グランプリを受賞。2014  
年の「ビッグXプレミアム」に続く受賞となりました。

<http://www.njd.jp/>



# 多彩な車種専用製品でつくり上げたシステムが、 車内空間を進化させる。

カーナビゲーションと連携する、カーアロマ、リアビジョン、ドライブセンサー、そしてプレミアムサウンド。  
いくつもの車種専用製品でつくり上げたシステムが、あなたのクルマの魅力をさらに高めてゆく。



## BIGX11

車種専用カーナビゲーション 11型 ビッグX 11  
EX11V-AL-B ※専用ビルトインカーアロマ付属

**CAR AROMA**  
カーアロマ



【アルファード/ヴェルファイア専用加飾モデル】  
プラズマクラスター技術搭載  
12.8型ARコーティングWXGA液晶リアビジョン  
PXH12X-R-AV

## REARVISION

リアビジョンシリーズ



## DRIVESENSOR

ドライブセンサー カメラシリーズ

サイドビューカメラ+サイドビューカメラ専用パーフェクトフィット  
HCE-CS1000+KTX-Y009AV  
車種専用バックビューカメラパッケージ  
HCE-C1000D-AV-W

## ALPINE STYLE

プレミアムスペースデザイン  
for ALPHARD



## PREMIUM SOUND

プレミアムサウンド

アルファード/ヴェルファイア(30系)専用  
プレミアムサウンドパッケージ  
DL3-F180AV-S

## ALPINE STYLE

プレミアムスペースデザイン  
for VOXY



車種専用カーナビゲーション  
11型 ビッグX 11  
EX11V-VO



プラズマクラスター技術搭載  
12.8型ARコーティングWXGA液晶リアビジョン  
PXH12X-R-B



車種専用バックビューカメラパッケージ  
HCE-C1000D-NVE-W

## ALPINE STYLE

プレミアムスペースデザイン  
for HARRIER



車種専用カーナビゲーション  
9型 ビッグXプレミアム  
EX9V-HA ※専用カーアロマ付属(別売タイプ)



プラズマクラスター技術搭載  
9型ARコーティングWXGA液晶リアビジョン  
PXH9S-R-B



車種専用バックビューカメラパッケージ  
HCE-C1000D-HA-W





# 11型の大画面に、上質な車種専用デザイン。 これこそが愛車にふさわしい。

コクピットで存在感を主張する、圧倒的な11型大画面。色彩豊かで美しい、高精細WXGA液晶。それが見事に寸分の隙もなくクルマと一体化する。後付け感を感じることもなく、むしろ上質感が際立つほどに。

車種専用にしたハードキー、イルミネーションも美しい。

他でもないこのビッグXだからこそ、愛車に乗る欲びはあっというまに深まる。

# BIG X 11



# 11型 **BIG X 11** EX11Vシリーズ NEW

※EX11V-□シリーズは車両完全一体設計のカーナビ本体と車種ごとに取付けに必要な部品一式をセットにした受注生産モデルです。

TOYOTA **ALPHARD** アルファード(30系:H27/1~現在) ※専用ビルトインカーアロマ付属

EX11V-AL-B



**CAR AROMA**  
※専用ビルトインカーアロマ付属

製品の適合車種は23ページをご覧ください。また **QR** からホームページの製品情報にアクセスできます。

TOYOTA **VELLFIRE** ヴェルファイア(30系:H27/1~現在) ※専用ビルトインカーアロマ付属

EX11V-VE-B



**CAR AROMA**  
※専用ビルトインカーアロマ付属

- カーナビナビゲーション
- ラインアップ
- カーアロマ
- 地図データ情報
- 適合車種一覧
- パッケージオプション
- リモコン
- ラインアップ
- 適合車種一覧
- ドライブレコーダー
- ラインアップ
- 適合車種一覧
- 新車計画
- オプション/アクセサリ



# 11型 **BIG X 11** EX11Vシリーズ NEW

※EX11V-□シリーズは車両完全一体設計のカーナビ本体と車種ごとに取付けに必要な部品一式をセットにした受注生産モデルです。

TOYOTA **VOXY ZS** ヴォクシー特別仕様車ZS“煌” (80系:H26/11~現在)

EX11V-VO



製品の適合車種は23ページをご覧ください。またQRからホームページの製品情報にアクセスできます。

TOYOTA **NOAH Si** ノアSi (80系:H26/1~現在)

EX11V-NO



TOYOTA **ESQUIRE** エスクァイア (H26/10~現在)

EX11V-EQ



- カーナビナビゲーション
- ラインアップ
- カーナビ
- 地図データ情報
- 適合車種一覧
- パッケージオプション
- リモコン
- ラインアップ
- 適合車種一覧
- ラインアップ
- 適合車種一覧
- ラインアップ
- 適合車種一覧
- 新車計画
- オプション/アクセサリ



## 10型 **BIG X** プレミアム EX10Vシリーズ NEW

※EX10V-□□シリーズは車両完全一体設計のカーナビ本体と車種ごとに取付けに必要な部品一式をセットにした受注生産モデルです。

TOYOTA **VOXY ZS** ヴォクシー特別仕様車ZS“煌” (80系:H26/11~現在)

EX10V-VO



HONDA **STEP WGN SPADA** ステップワゴン スパダ (H27/4~現在)

EX10V-ST2



## 9型 **BIG X** プレミアム EX9Vシリーズ NEW

※EX9V-□□シリーズは車両完全一体設計のカーナビ本体と車種ごとに取付けに必要な部品一式をセットにした受注生産モデルです。

TOYOTA **HARRIER** ハリアー (H25/12~現在) ※専用カーアロマ(ボトルタイプ)付属

EX9V-HA



## 9型 **BIG X** プレミアム X9V-PR NEW

※X9V-□□シリーズはカーナビ本体と車種ごとに取付けに必要な部品一式をセットにした受注生産モデルです。

TOYOTA **PRIUS** プリウス (H27/12~現在) ※専用カーアロマ(ボトルタイプ)付属

X9V-PR





### 8型 **BIG X** プレミアム EX8Vシリーズ NEW

※EX8V-□□シリーズは車両完全一体設計のカーナビ本体と車種ごとに取付けに必要な部品一式をセットにした受注生産モデルです。

TOYOTA **AQUA X-URBAN** アクア X-URBAN(H26/12～現在)

EX8V-AQ2



### 8型 **BIG X** X8Vシリーズ NEW

※X8V-□□シリーズはカーナビ本体と車種ごとに取付けに必要な部品一式をセットにした受注生産モデルです。

HONDA **VEZEL HYBRID** ヴェゼル ハイブリッド(H25/12～現在) X8V-VZ

TOYOTA **HIACE** ハイエース(標準ボディ:H25/12～現在:スーパーGL) X8V-HI2



### 9型 **BIG X** X9Vシリーズ NEW

※X9V-□□シリーズはカーナビ本体と車種ごとに取付けに必要な部品一式をセットにした受注生産モデルです。

TOYOTA **ESTIMA** エスティマ(H28/6～現在)

X9V-ES2



### 7型200mmワイド **7WV**シリーズ NEW

※7WV-□□シリーズはカーナビ本体と車種ごとに取付けに必要な部品一式をセットにした受注生産モデルです。

TOYOTA **SIENTA** シエンタ(H27/7～現在) ※ナビレディパッケージ付車用 7WV-SI-NR



### 7型180mm **7DV**シリーズ NEW

※7DV-□□シリーズはカーナビ本体と車種ごとに取付けに必要な部品一式をセットにした受注生産モデルです。

HONDA **FIT** フィット(H25/9～現在) ※ナビ装着用スペシャルパッケージ付車用 7DV-FI-NR





## ドライブする喜びを進化させる、車種専用カーナビ。

アルパインのカーナビは大画面・高画質・高音質に加え、車種ごとにきめ細かく仕上げる車種専用チューニングを採用。細部に渡って施したこだわりが、愛車に乗る喜びをより深く実感させてくれます。



より詳細な情報は  
アルパインホームページで  
お確かめください。

### 車種専用パーフェクトフィット

洗練されたデザインで、愛車のコクピットと一体化する。

クルマ本来のデザインの魅力をいかに高めていけるかを考える。アルパインは、そのために膨大な数の試作モデルを開発して検証を重ねます。この徹底したこだわりが、クルマとの一体感だけで終わらない、さらなる美しさを生み出すのです。



EX11V-AL-B/EX11V-VE-B  
洗練されたデザインのハードキーがさらなる調和を生む。



EX11V-VO  
フレームに金属調パーツを採用し、上質感あるインテリアマッチングを実現。



EX9V-HA  
一体感が際立つ滑らかなフォルム。画面両サイドを彩り、青く煌めくクリスタル照光キー。



EX9V-PR  
コクピットと質感を合わせた金属調パーツをハードキーに採用。

### 車種専用オープニング画面

美しいフロントビューのオープニング画面。

カーナビの起動時に浮かび上がる、クルマのフロントビューを印象的に描いた美しいオープニング画面。車種専用のアニメーションとサウンドが、ドライバーの気持ちを高めます。



ヴォクシー特別仕様車ZS\*煌\*(80系)

光のラインが交差し、フロントビューが浮かび上がる。ライトが輝き、車種名が現れる。



アルファード(30系)

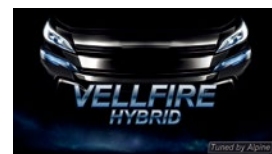

ヴェルファイア ハイブリッド(30系)



ノアSi(80系)



エスクァイア



ハリヤー



プリウス(50系)

### 圧倒的な大画面

ひとつ先の交差点まで分かる。

大画面ならではの、広い地図表示範囲。たとえば11型は従来の7型比で2.48倍の大画面。従来見切れていたひとつ先の交差点や信号、コンビニの位置など、走行地点の周辺情報をより多く知ることができます。

# BIG X 11



7型画面では見切れていた交差点やコンビニも確認できる。

### WXGA高画質

※EX11V/EX10V/EX9V/EX8V/X9V/X8Vシリーズのみ

滑らかな階調で夕暮れの色までも美しく。

従来比(WVGA比)2.4倍の高精細となるWXGA液晶を搭載し、地図表示や操作画面もWXGAの美しさを実現。また広視野角に対応した液晶画面で、斜め方向からでも美しい映像をお楽しみいただけます。



従来のWVGA液晶



800x480p

従来比  
2.4倍

WXGA液晶

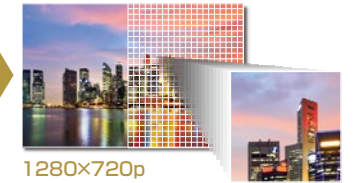

1280x720p

### 高音質

高評価を得たサウンドが、新技術でさらに進化。

2012年から4年連続で「オートサウンドウェブグランプリ」の最高賞となるゴールドアワードを受賞した「ビッグX」。さらに高音質電子ボリュームの採用、フィルムコンデンサの改良で、その音質を向上させました。

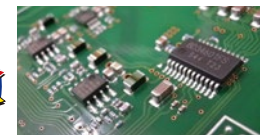

音源の情報量欠如を究極まで抑える高音質電子ボリューム。



表現力を向上する、フィルムコンデンサ。

### 車種専用サウンドチューニング

車種ごとの音響特性に合わせてチューニング。

クルマはそれぞれの車内空間によって音の響きが異なるもの。アルパインのサウンドマイスターは、車種ごとに音響特性を分析して音をきめ細かくチューニング。車内を理想の音響空間へ仕上げています。



■パラメトリックEQ  
特定の周波数帯域のレベルを調整する機能で、きめ細かな補正を行っています。

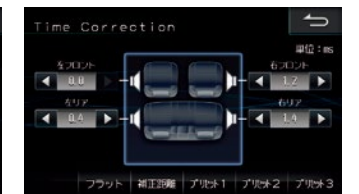

■タイムコレクション  
各スピーカーからの音の到達時間を補正し、立体的なサウンドを実現しています。

### Tuned by Alpine [車種専用チューニング]

あなたの愛車のためにカーナビができることすべてを。それぞれの車種ごとにきめ細かく仕上げた、車種専用チューニング。Tuned by Alpineの文字は、まさにその特別なチューニングの証です。

### カメラガイド線チューニング

実車で計測した専用カメラガイド線。

バック操作時、バックビューカメラの後方映像には、車種ごとに実車で計測した車種専用のガイド線を表示。後方の距離の目安やクルマの進行方向を示して、バック操作をしっかりサポートします。

※ステアリング連動ガイド線表示は、一部 車種専用ナビゲーションでのみ対応。対応モデルは23～28ページの車種専用ナビゲーション一覧の「車種専用ステアリング連動ガイド線対応」欄をご確認ください。

- ステアリング連動カメラガイド線  
ハンドル操作に連動して、進行方向を青い線で示します。
- カメラガイド線  
約0.5m、約1m、約2mの目安を赤・黄色・緑で示します。
- バックドアガイド線(バックドア付車のみ)  
バックドアの開閉に配慮したガイド線を表示します。

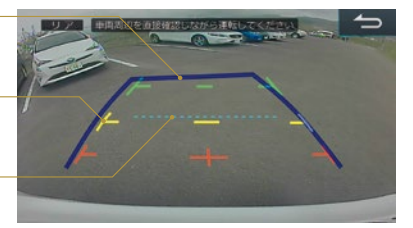

### 地デジ受信チューニング

地デジを安定して受信できるよう、アンテナの貼付位置を最適化。

### ナビ映像画質チューニング

さまざまな明るさで、車内でのカーナビ画面の見やすさを最適化。  
※7WV/7DVのみ

### 車両情報チューニング

インストール済の車両情報を基に、車両サイズに合った駐車場を表示。

### 燃費優先ルートチューニング

車両重量まで考慮して、車種に合わせた燃費優先ルートを提案。



# ドライバーにも、ご家族にも、うれしい機能を満載。

家族のドライブを快適にする機能も多彩です。賢くきめ細かいルート案内に加え、メニューや地図の操作もスムーズ。HDMI接続やダブルゾーンコミュニケーションなどで、ドライブ中の楽しみは尽きません。



より詳細な情報はアルパインホームページでお確かめください。

## ベストルートサーチ

ベストルートサーチで、より満足度の高いドライブを実現。

目的地までの距離や右左折ポイントなど、ルートサーチ機能において使用するデータをチューニング。さらにVICS WIDEにも対応しました。性能を一新した「ベストルートサーチ」は多様なシーンで最適なルート案内を実現します。

### 時間や走りやすさをより考慮してご案内。

運転初心者でも走りやすい幹線道路を中心としたルートサーチから進化。狭い道も含めてルートを検討し、スムーズに到着できるルートサーチが可能になりました。極端に狭い道や商店街などは回避するので、運転に不慣れな方でも安心です。

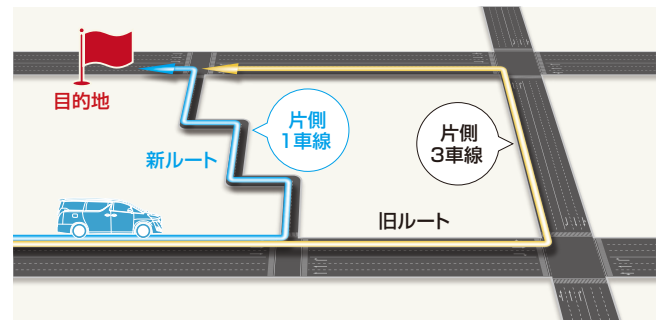

### 中央分離帯でも、心配ご無用。

カーナビの指示に従って目的地に着いたと思ったら、中央分離帯の反対側に案内されていた…。「ベストルートサーチ」なら、そんな心配もありません。中央分離帯での横付け機能で施設側へきちんとご案内。スムーズに左折で施設へ入ることができます。



### 2回走れば、ルートを学習。

カーナビのルート案内中、同じ場所で2回案内ルートを逸れると、3回目からはそちらの道を優先して案内。ルート案内対象の細街路までしっかり見極めて学習します。走る度に毎回ルートされる煩わしさもなく、より快適にお使いいただけます。

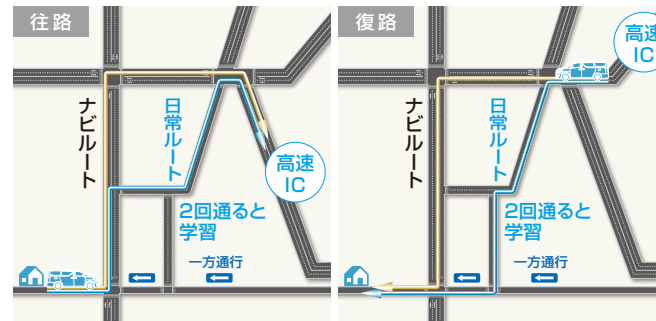

### 渋滞状況を高精度で見極める。

リアルタイムで道路状況が分かり、頼りになるVICS情報。でも道路状況は多角的な情報から判断するのがベストです。「ベストルートサーチ」はVICS情報に加えて渋滞格納データ、実走データも考慮して判断。より最善な案内ルートを導き出します。

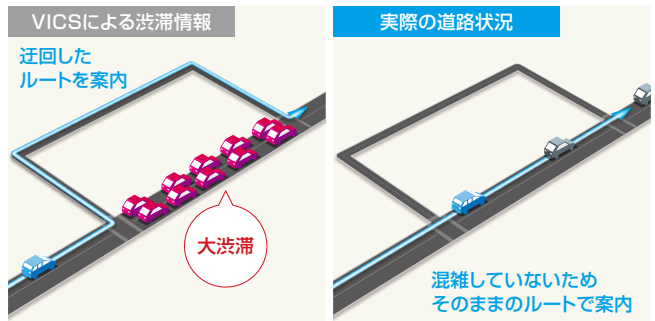

### 新しい道路情報サービス「VICS WIDE」対応。

最新の道路情報サービス「VICS WIDE」に対応。車両検知器や走行車両(タクシー)の走行データに基づいたルート案内をはじめ、緊急情報や大雨のエリアといった情報をカーナビ画面に表示することができます。



## メニュー画面

見れば直観的に操作できるメニュー画面。

メニュー画面もWXGA液晶に対応して、高解像度のグラフィックを採用。質感まで美しいデザインで、直観的に分かりやすく見やすい操作を実現しました。少ない手順でストレスなく操作でき、使うのが楽しくなるメニュー画面です。



## 簡単マップ操作

指で地図を拡大/縮小。操作はスマホ感覚。

色も見やすく美しいマップ画面。使いなれたスマホやタブレットのように指先でサッとスクロールしたり、二本の指で拡大したり。フリック&ドラッグ、ピンチイン&ピンチアウトの採用で、よりスムーズな画面操作が行えます。



**指紋・汚れ対策に「超透明フィルム」がおすすめ!**  
 液晶画面の指紋や汚れは意外と気になるもの。「超透明フィルム」を貼れば、高画質はそのままに液晶画面をしっかり保護します。  
 ※詳しくは52ページをご覧ください。

## 便利なカーナビ機能

ストレスなく快適なドライブのために多彩な機能を搭載しています。優先する条件ごとにルートを示す「6ルート選択画面」や、よく使うお店を手早く周辺検索できる「お気に入り周辺検索」を採用。また交差点案内では、大きな矢印を表示する「ビッグアロー表示」も設定可能。色の変化と距離表示で、曲がるタイミングをお知らせします。



「最短時間」や「燃費節約」といった条件ごとに、直感的に右左折のタイミングと方向が把握できる「ビッグアロー表示」も設定可能。

## HDMI接続対応

スマホやビデオの動画をカーナビ画面で。

車内をそのまま、楽しいエンターテインメント空間に。スマホで検索した動画をカーナビ画面で見たり、ビデオカメラやデジタル一眼カメラで撮った映像をその場で再生したり。HDMI接続することで、多彩なコンテンツをより手軽に楽しむことができます。  
 ※HDMI接続には別売のケーブルが必要となります。詳しくは51ページをご覧ください。



## ダブルゾーンコミュニケーション

後ろの人との会話が、よりスムーズに。

ドライブ中、フロントシートからの声はリアシートで聞き取りにくいことが多いもの。そこでアルパインは、カーナビのマイクで声を集音してリアスピーカーから出力し、ドライバーの声をリアシートへ届ける「ダブルゾーンコミュニケーション」機能を採用。振り返ることなく、家族の会話もスムーズになります。

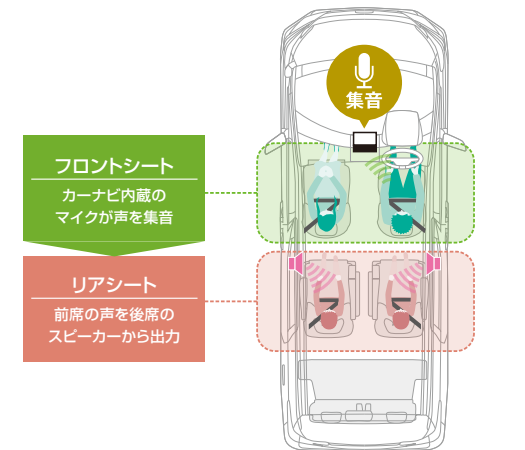





より詳細な情報は  
アルパインホームページで  
お確かめください。

## アロマの香りで、車内をもっと心ときめく空間へ。

家族のドライブで、ママや子どもたちにもっと心地よさを感じてほしいから。アルパインは、アロマで車内の空気までデザイン。車内に広がるほのかな香りで、ドライブをもっと快適に変えてゆきます。



### 車種専用カーアロマ

カーアロマはスマートに装着。香りのコントロールはカーナビで。

アルパインのカーアロマは、車内空間に今までにない香りの演出をプラス。

アルファード・ヴェルファイア専用カーアロマは、センターアッパーボックスへ装着するビルトインタイプ。

アロマの噴霧時間やオン・オフは、カーナビのタッチパネル操作でコントロールできます。



※ビルトインカーアロマ装着例:アルファード(30系:H27/1~現在)

※ディーラーオプションの灰皿&シガレットライター、オートアラーム(ベアシック)は装着できなくなります。

## ほのかな香りが持続する。秘密は、タイミングポンピング方式。

アルパインのカーアロマは、ほのかな香りを持続させる「タイミングポンピング」方式を採用。適切な間隔で自動的にアロマを噴霧するので、長いドライブ中もずっと香りを感じていられます。アロマの噴霧時間は3段階に調節可能。また本体カバーを閉じるとアロマは一時停止。<sup>\*</sup>開けば、再び同じ設定状態で噴霧します。

※アルファード・ヴェルファイア専用ビルトインカーアロマのみ  
対応ナビゲーション:EX11V-AL-B/EX11V-VE-B



カーアロマ本体のLEDで香りの設定状態をお知らせします。3つ点灯では「強」、2つで「中」、1つは「弱」を示します。  
(アルファード・ヴェルファイア専用ビルトインカーアロマ)

- 〔強〕…3分ごとに香りを40秒噴霧
- 〔中〕…3分ごとに香りを30秒噴霧
- 〔弱〕…3分ごとに香りを15秒噴霧

アロマの噴霧時間の調節やオン・オフは、カーナビ画面で。タッチパネルなので操作もスムーズです。

## ハリアー、プリウスには、ボルトタイプの専用カーアロマも。

他にも、カラーリングが美しい車種専用加飾カーアロマ(ボルトタイプ)をご用意。たとえばハリアー専用カーアロマはブラックを、プリウス専用カーアロマはホワイトを基調としたカラーでコーディネートしています。アロマの噴霧時間の調節やオン・オフはカーナビからのタッチパネル操作でコントロールできます。

対応ナビゲーション:EX9V-HA/X9V-PR



ボルトタイプカーアロマ装着例:ハリアー(H25/12~現在)



ボルトタイプカーアロマ装着例:プリウス(H27/12~現在)

ボルトタイプのカーアロマは、本体上部にリング型LEDを内蔵。ブルー、グリーン、レッドの光で、今の香りの設定をお知らせします。

〔ハリアー・プリウス専用カーアロマ〕



## 信頼ある住宅地図メーカー「ゼンリン」の最新の全国地図データを搭載。

地図づくりにおいて長年の歴史を誇る住宅地図メーカー「ゼンリン」が発行する、最新の全国地図データを採用しています。

お客様登録していただいた方には、最新地図データを3年間無料で配信。ぜひご利用ください。

※株式会社ゼンリンの地図データを使用しています。\*ゼンリンは株式会社ゼンリンの登録商標です。



2017年度版/2018年度版/2019年度版

## 地図 更新データ 3年分ダウンロード無料キャンペーン 期間 発売~2020年7月



### 地図データ更新 EX11V/EX10V/EX9V/EX8V/X9V/X8V/7WV/7DVのお客様

- Wi-Fiを使用して地図データをダウンロードすることができます。  
※インターネットにアクセスした場合は通信費が発生します。通信費はお客様負担となります。※高速道配信はSD/USBメモリを使用してダウンロードすることができます。※Wi-Fi環境およびパソコン環境がないお客様、もしくは2年以上の年次更新(全書換)のお客様へ地図ディスクをご用意しています。
- パソコンを使用して高速道データをダウンロードすることができます。  
※全国地図データの年度更新はWi-Fi通信か地図ディスクでの更新となります。※高速道データのダウンロードには、Windowsパソコン(Windows8, 7, Vista)が必要となります。(MacOSは非対応)※Wi-Fi環境およびパソコン環境がないお客様、もしくは2年以上の年次更新(全書換)のお客様へ地図ディスクをご用意しています。

キャンペーンお申し込み/お客様登録方法 以下、いずれかの方法で、ご登録をお願いします。ご登録には「機種名」「製造番号」が必要です。

#### 「スマートフォン」からのご登録

- EX11V/EX10V/EX9V/EX8V/X9V/X8V/7WV/7DVをご購入のお客様はこちらをご覧ください。
- 1. Wi-Fiとスマートフォンを接続します。
- 2. ナビの認証情報設定画面からお客様登録を行いID(E-mail)パスワードを入手します。
- 3. ID(E-mail)とパスワードを登録して設定完了です。  
<http://www.alpine.co.jp/mobile>へアクセスいただき、ご登録をお願いします。
- ※一部対応していない機種がございます。



#### 「パソコン」からのご登録

<http://www.alpine.co.jp>へアクセスいただき、**アルパインお客様登録** をご登録をお願いします。

#### 「お客様登録FAX用紙」からのご登録

対象製品に同梱されている「お客様登録FAX用紙」にご記入いただき、ご登録をお願いします。\*登録にはFAX到着後、約4営業日ほどかかりますので、ご了承ください。

\*配信スケジュールは変更する場合がございます。詳しくはアルパインホームページ、メールマガジンにてご案内いたします。 \*2020年以降の地図更新は有料の「地図更新データ」が必要となります。

### 2016年度 最新地図データ更新

対象製品	対象品番	標準小売価格(税別)	更新メディア	更新方法	収録データ	高速道配信
【SDカーナビ】X009/X008EX/X008/X007W/X007シリーズ	HCE-S203A	8月上旬発売予定 ¥19,000	SDメモリーカード	SDメモリーカード入替	2015年10月	2016年度高速道配信無料
【HDDカーナビ】X088/X08シリーズ	HCE-V606A	8月上旬発売予定 ¥18,000	DVD	認証キーシステム ※アルパインお客様登録が必要となります。	2015年10月	2016年度高速道配信無料

●地図年度確認方法(X088/X08シリーズ) ナビ本体操作手順 ①メニューボタン→②情報→③その他→④バージョン情報

### 2015年度 地図データ更新

【SDカーナビ】X066/X05シリーズ	HCE-S104	¥25,000	SDメモリーカード	SDメモリーカード入替	2014年11月	—
----------------------	----------	---------	-----------	-------------	----------	---

### 2014年度 地図データ更新

【HDDカーナビ】X077シリーズ (2009/08年度データのナビをお持ちのお客様用)	HCE-V557A (最終版)	¥18,000	DVD	認証キーシステム ※アルパインお客様登録が必要となります。	2014年4月	—
【HDDカーナビ】X077/X075/X07シリーズ (2013/12/11/10年度データのナビをお持ちのお客様用)	HCE-V507A (最終版)	¥18,000	DVD	認証キーシステム ※アルパインお客様登録が必要となります。	2014年4月	—
【HDDカーナビ】X075/X07シリーズ (2009/08/07/06年度データのナビをお持ちのお客様用)	HCE-V507B (最終版)	¥18,000	DVD	認証キーシステム ※アルパインお客様登録が必要となります。	2014年4月	—

●地図年度確認方法(X077シリーズ) ナビ本体操作手順 ①メニューボタン→②設定→③ナビゲーション→④ナビ情報→⑤バージョン情報  
●地図年度確認方法(X075/X07シリーズ) ナビ本体操作手順 ①メニュー/PWRボタン→②ナビメニュー→③設定を変える→④ナビ情報→⑤バージョン情報

### 地図データ更新(HDD書換えサービス)

対象製品	対象品番	標準小売価格(税別)	更新メディア	更新方法	収録データ	高速道配信
●地図データ更新 【HDDカーナビ】HD55S/HD55シリーズ	HCE-R206 (最終版)	¥25,000	HDD書換え	全国バージョンアップサービス(有料)取扱い店舗	2013年3月	—

※【HDDカーナビ】HD55S/HD55シリーズ用のHDD書き換えサービスはHCE-R206を最終とさせていただきます。

\* ご注意事項 ◆【HDDカーナビ】HD55S/HD55シリーズ  
販売店舗/全国の本バージョンアップサービス(有料)取扱い店舗  
申込方法/販売店舗にハードディスクをお預けいただき、約1週間後最新データに更新いたします。データ更新後、販売店にてお受け取りください。登録地点は、バージョンアップ前に作成したデータをそのままご利用できますが、書換え時に消失する可能性もありますので、必ず紙面にバックアップしてください。地図の設定は初期化されますので、再設定してください。



# 11型 *BIG X*11 EX11Vシリーズ NEW

H28/7現在

メーカー	車種	年式	型式	車種専用・受注生産ナビ	価格	プレミアム専用インダッシュパネルキースイッチ	専用電源ハーネス専用取付キット	オープン画面やナビ付車専用取付キット	車種専用ステアリング電動ガイド線対応	純正ステレオ対応	車種専用アンテナ貼付	備考
トヨタ	アルファード(30系)	H27/1～現在	GGH30W/AGH35W	EX11V-AL-B	オープン	○	○	○	○	○	○	パネルカラーブランク キースイッチ色ブランク ハードディスクコードカバーの一部切除が必要です。
	アルファード ハイブリッド(30系)	H27/1～現在	AYH30W									
	アルファード 特別仕様車"TYPE BLACK"※	H28/7～現在	GGH30W/AGH35W	EX11V-VE-B	オープン	○	○	○	○	○	○	KT-X-Y402R(別売)使用により、純正ステアリングに装着されているマルチインフォメーションディスプレイ用のスイッチからナビゲーションの一部操作が可能になります。 ※車種専用チューニングデータは格納されていません。アルバイホームページからダウンロードできます。
	ヴェルファイア(30系)	H27/1～現在	GGH30W/AGH35W									
	ヴェルファイア ハイブリッド(30系)	H27/1～現在	AYH30W	EX11V-VO	オープン	○※1	○	○	○	○	○	パネルカラーブランク フィニッシャー:サテンメタル 車両側パネルの一部切除が必要です。 ※車種専用チューニングデータは格納されていません。アルバイホームページからダウンロードできます。
	ヴェルファイア 特別仕様車"Golden Eyes"※	H28/7～現在	GGH30W/AGH35W/AGH30W/AGH35W									
	ヴォクシー(80系)	H26/1～現在	ZRR80G-85G	EX11V-EQ	オープン	○※1	○	○	○	○	○	パネルカラー:メタリックブランク フィニッシャー:サンシルバークロム 車両側パネルの一部切除が必要です。
	ヴォクシーZS(80系)	H26/1～現在	ZRR80W-85W									
	ヴォクシー ハイブリッド(80系)	H26/2～現在	ZWR80G	EX11V-NO	オープン	○※1	○	○	○	○	○	パネルカラーブランク フィニッシャー:サテンメタル 車両側パネルの一部切除が必要です。 ※車種専用チューニングデータは格納されていません。アルバイホームページからダウンロードできます。
	ヴォクシー ハイブリッドZS(80系)	H28/1～現在	ZWR80W									
	ヴォクシー 特別仕様車ZS"煌"(80系)	H26/11～現在	ZRR80W-85W	EX11V-VO	オープン	○※1	○	○	○	○	○	
	ヴォクシー 特別仕様車ZS"煌II"(80系)※	H28/7～現在	RR80W-85W									
	ヴォクシー ハイブリッド 特別仕様車ZS"煌II"(80系)※	H28/7～現在	ZWR80W									
	ヴォクシーG's※	H28/4～現在	ZRR80W									
	エスクエア	H26/10～現在	ZRR80G-85G									
	エスクエア ハイブリッド	H26/10～現在	ZWR80G									
	ノア(80系)	H26/1～現在	ZRR80G-85G									
	ノアSi(80系)	H26/1～現在	ZRR80W-85W									
	ノア ハイブリッド(80系)	H26/2～現在	ZWR80G									
	ノア ハイブリッドSi(80系)	H28/1～現在	ZWR80W									
	ノアSi G's※	H28/4～現在	ZRR80W									

■EX11V-VOシリーズは車種毎に専用設計されたカーナビ本体と車種毎に取付けに必要な部品一式をセットにした受注生産モデルです。■上記は基本的にオーディオ系車への適合となります。■メーカーオプションナビゲーションシステム装着車は仕様異なるため取付できません。■ステアリングリモコンの対応可否は純正ステアリングスイッチ・ステアリングリモコン装着車の場合の表記です。■適合車種および、指定された製品以外への流用はできません。■商品の仕様変更および、車両の仕様変更により適合が変更になる場合があります。■製品の仕様は予告なく変更になる場合があります。■取付け・配線には専門技術と経験が必要になります。取付けは、お買い上げ店に依頼頂くことをお勧めします。

# 10型 *BIG X*10 PREMIUM EX10Vシリーズ NEW

H28/7現在

メーカー	車種	年式	型式	車種専用・受注生産ナビ	価格	プレミアム専用インダッシュパネルキースイッチ	専用電源ハーネス専用取付キット	オープン画面やナビ付車専用取付キット	車種専用ステアリング電動ガイド線対応	純正ステレオ対応	車種専用アンテナ貼付	備考
トヨタ	アルファード(20系)	H20/5～H27/1	GGH20W-25W/ANH20W-25W	EX10V-AV20	オープン	○	○	○	○	-	○	パネルカラー:ブランクブルーパール フィニッシャー:シルバー 純正スライドアスピカをフルレンジ化するクロスオーバーキャンセラー付属 EX10V-AV20とEX10V-AVH20はパネル形状が異なります。
	アルファード ハイブリッド(20系)	H23/11～H27/1	ATH20W									
	アルファード 特別仕様車"Type GOLD"	H24/9～H25/10	GGH20W-25W/ANH20W-25W	EX10V-AV20-GO	オープン	○	○	○	○	-	○	パネルカラー:ブランクブルーパール フィニッシャー:プレミアムゴールド 純正スライドアスピカをフルレンジ化するクロスオーバーキャンセラー付属
	アルファード 特別仕様車"TYPE GOLDII"	H25/10～H27/1	GGH20W-25W/ANH20W-25W									
	ヴェルファイア(20系)	H20/5～H27/1	GGH20W-25W/ANH20W-25W	EX10V-AV20	オープン	○	○	○	○	-	○	パネルカラー:ブランクブルーパール フィニッシャー:シルバー 純正スライドアスピカをフルレンジ化するクロスオーバーキャンセラー付属 EX10V-AV20とEX10V-AVH20は、パネル形状が異なります。
	ヴェルファイア ハイブリッド(20系)	H23/11～H27/1	ATH20W									
	ヴェルファイア 特別仕様車"Golden Eyes"	H24/9～H25/10	GGH20W-25W/ANH20W-25W	EX10V-AV20-GO	オープン	○	○	○	○	-	○	パネルカラー:ブランクブルーパール フィニッシャー:プレミアムゴールド 純正スライドアスピカをフルレンジ化するクロスオーバーキャンセラー付属
	ヴェルファイア 特別仕様車"GOLDEN EYESII"	H25/10～H27/1	GGH20W-25W/ANH20W-25W									
	ヴォクシー(80系)	H26/1～現在	ZRR80G-85G	EX10V-VO	オープン	○※1	○	○	○	○	○	パネルカラー:ブランク フィニッシャー:シルバー LED:ブルー 車両側パネルの一部切除が必要です。 ※車種専用チューニングデータは格納されていません。アルバイホームページからダウンロードできます。
	ヴォクシーZS(80系)	H26/1～現在	ZRR80W-85W									
	ヴォクシー ハイブリッド(80系)	H26/2～現在	ZWR80G	EX10V-VO	オープン	○※1	○	○	○	○	○	
	ヴォクシー ハイブリッドZS(80系)	H28/1～現在	ZWR80W									
	ヴォクシー 特別仕様車ZS"煌"(80系)	H26/11～現在	ZRR80W-85W									
	ヴォクシー 特別仕様車ZS"煌II"(80系)※	H28/7～現在	RR80W-85W									
	ヴォクシー ハイブリッド 特別仕様車ZS"煌II"(80系)※	H28/7～現在	ZWR80W									
	ヴォクシーG's※	H28/4～現在	ZRR80W									
	エスクエア	H26/10～現在	ZRR80G-85G									
	エスクエア ハイブリッド	H26/10～現在	ZWR80G									
	ノア(80系)	H26/1～現在	ZRR80G-85G									
	ノアSi(80系)	H26/1～現在	ZRR80W-85W									
	ノア ハイブリッド(80系)	H26/2～現在	ZWR80G									
	ノア ハイブリッドSi(80系)	H28/1～現在	ZWR80W									
	ノアSi G's※	H28/4～現在	ZRR80W									
	ステップワゴン(RP系)	H27/4～現在	RP1-2	EX10V-ST2	オープン	○	○	○	○	○	○	パネルカラー:ブランク LED:ブルー メーカーオプションのナビ装着用スペシャルパッケージ付車は、HCE-C03VC(別売)使用により純正リアワイドカメラを接続できます。(アルバイカーナビのタッチ操作でパノラマ/トップ/バックビュー切替えができます) ※2
	ステップワゴン スパーダ(RP系)	H27/4～現在	RP3-4									

※1 純正のインダッシュパネルとは若干色・柄が異なる場合がございます。※2 純正バックカメラ・リアワイドカメラ用のカメラガイド線は、装着状況・仕様変更などにより数値が異なる場合がございます。ガイド線が実際と異なる場合は調整して使用してください。■ビッグXプレミアムシリーズは車種毎に専用設計されたカーナビ本体と車種毎に取付けに必要な部品一式をセットにした受注生産モデルです。■上記は基本的にオーディオ系車への適合となります。■メーカーオプションナビゲーションシステム装着車は仕様異なるため取付できません。■ステアリングリモコンの対応可否は純正ステアリングスイッチ・ステアリングリモコン装着車の場合の表記です。■適合車種および、指定された製品以外への流用はできません。■商品の仕様変更および、車両の仕様変更により適合が変更になる場合があります。■製品の仕様は予告なく変更になる場合があります。■取付け・配線には専門技術と経験が必要になります。取付けは、お買い上げ店に依頼頂くことをお勧めします。

# 9型/8型 *BIG X*10 PREMIUM EX9V/EX8V/X9Vシリーズ NEW

H28/7現在

メーカー	車種	年式	型式	車種専用・受注生産ナビ	価格	プレミアム専用インダッシュパネルキースイッチ	専用電源ハーネス専用取付キット	オープン画面やナビ付車専用取付キット	車種専用ステアリング電動ガイド線対応	純正ステレオ対応	車種専用アンテナ貼付	備考		
													HCE-C1000D	純正カメラ
トヨタ	アクア(MC前)	H23/12～H26/12(マイナーチェンジ前)	NHP10	EX8V-AQ-PB	オープン	○	○	○	○	□※	○	○	パネルカラー:ピアノブラック 取付けにはパネル切除等の加工が必要です。 ※ナビディスプレイ装着車はKWX-Y300NR(別売)使用により純正バックカメラを接続できます。 ※5	
	アクア G's	H25/12～現在	NHP10											
	アクア(MC後)	H26/12～現在	NHP10	EX8V-AQ2	オープン	○	○	○	○	□※	○	○	パネルカラー:つや消しブラック 取付けにはパネル切除等の加工が必要です。 アクアG'sはH26/12マイナーチェンジ後の車両にも取付け可能です。	
	アクアX-URBAN	H26/12～現在	NHP10											
	エスティマ(後期型)	H24/5～現在 ※1	ACR50W-55W/GSR50W-55W	EX9V-ES	オープン	○	○	○	○※6	-	○	○	パネルカラー:ピアノブラック(純正近似色※3)	
	エスティマ ハイブリッド(後期型)	H24/5～現在 ※1	AHR20W											
	プリウス	H27/12～現在	ZVW50系	X9V-PR	EX9V-PR30	オープン	○	○	○	○	○	○	○	純正パネル対応スぺーサー付属 ナビディスプレイ装着車はKWX-Y300NR(別売)使用により純正バックカメラを接続できます。 ※5
	プリウス(MC後)	H23/12～H27/12 ※2(マイナーチェンジ後)	ZVW30											
	プリウス PHV(内装色:アクア)	H24/1～H25/9 ※2	ZVW35											
	プリウス G's	H23/12～H27/12 ※2	ZVW30	EX9V-PR30-PB	EX9V-PR30	オープン	○	○	○	○	-	○	○	パネルカラー:ピアノブラック
	プリウスa(MC前)	H23/5～H26/11(マイナーチェンジ前)	ZVW40W-41W											
	プリウスa(MC後)	H26/11～現在(マイナーチェンジ後)	ZVW40W-41W											
	プリウスa G's	H27/2～現在	ZVW40W-41W											
	ハリアー ハリアー ハイブリッド ハリアーG's	H25/12～現在 H26/1～現在 H27/1～現在	ZSU60W-65W AVU65W ZSU60W-65W	EX9V-HA	EX9V-HA	オープン	○	○	○	○	-	○	○	パネルカラー:ブランク
	セレナ セレナ ハイウェイスター	H22/11～現在	C26/FC26/ NC26/FNC26/ HC26/HFC26	EX8V-SE ※4										
	オデッセイ オデッセイ アブソルート オデッセイ ハイブリッド オデッセイ アブソルート ハイブリッド	H25/11～現在 H26/2～現在	RC1-2 RC4	EX9V-OD										
	ステップワゴン(MC後)	H24/4～H27/4	RK1-2	EX9V-ST	オープン	○	○	○	○	-	○	○	○	パネルカラー:シルバークロム(ステップワゴン スーパー用純正近似色※3 ステップワゴンの場合はパネル色が異なります) H24/11以降のメーカーオプションのナビ装着用スペシャルパッケージ付車は、KWX-H001ST(別売)使用により純正リアワイドカメラを接続できます。(アルバイカーナビのタッチ操作でパノラマ/トップ/バックビュー切替えができます) ※5
ステップワゴン スパーダ(MC後)	H24/4～H27/4	RK5-6												
N-BOX/N-BOXカスタム	H23/12～現在	JF1-2												
N-BOX+/N-BOX+カスタム	H24/7～現在	JF1-2	EX8V-NB	EX8V-NB	オープン	○	○	○	○	□※	○	○	パネルカラー:つや消しブラック フィニッシャー:シルバー H27/2一部改良後車両に対応する純正ラジアンテナ変換も付属しています。 ※メーカーオプションのナビ装着用スペシャルパッケージ付車は、HCE-C03VC(別売)使用により純正リアワイドカメラを接続できます。(アルバイカーナビのタッチ操作でパノラマ/トップ/バックビュー切替えができます) ※5	
N-BOX Modulo X	H25/1～現在	JF1												
フィット フィットRS フィット ハイブリッド	H25/9～現在 H25/9～現在 H25/9～現在	GK3-4-5-6 GK5 GP5-6	EX8V-FI	EX8V-FI	オープン	○	○	○	○	□※	○	○	パネルカラー:メタリックブランク フィニッシャー:シルバー ※メーカーオプションのナビ装着用スペシャルパッケージ付車は、HCE-C03VC(別売)使用により純正リアワイドカメラを接続できます。(アルバイカーナビのタッチ操作でパノラマ/トップ/バックビュー切替えができます) ※5	
フリード(MC前)	H20/5～H23/10	GB3-4												
フリード(MC後) フリード ハイブリッド フリードスバイク フリードスバイク ハイブリッド	H23/10～現在 H23/10～現在 H22/7～現在 H23/10～現在	GB3-4 GP3 GB3-4 GP3	EX9V-FR											

※1 EX9V-ESはエスティマ/エスティマ ハイブリッド(前期・中期)にも取付け可能です。(パネル色が異なります。車種専用オープン画面は後期・中期の車両のみ格納しています。車種専用チューニングの内容が一部異なります。) ※2 EX9V-PRはプリウス(マイナーチェンジ前 H21/5～H23/12)にも取付け可能です。(パネル色が異なります。車種専用オープン画面はマイナーチェンジ前・後の車両共に格納しています。) ※3 純正のインダッシュパネルとは若干色・柄が異なる場合がございます。 ※4 EX8V-SEはスズキ ランディ(H22/12～現在 型式SC26/SHC26/SNC26)にも取付け可能です。(専用オープン画面は格納しておりません) ※5 純正バックカメラ・リアワイドカメラ用のカメラガイド線は、装着状況・仕様変更などにより数値が異なる場合がございます。ガイド線が実際と異なる場合は調整して使用してください。 ※6 S-VSC装着車に限る(3.5L車に標準装着、2.4L車にメーカーオプション) ※7 グレード20Sを含む。ステアリング電動ガイド線対応はH24/8以降の車両にのみ対応します。 ※8 ステアリング電動ガイド線対応はH23/10以降の車両にのみ対応します。 ■ビッグXプレミアムシリーズは車種毎に専用設計されたカーナビ本体と車種毎に取付けに必要な部品一式をセットにした受注生産モデルです。 ■上記は基本的にオーディオ系車への適合となります。 ■メーカーオプションナビゲーションシステム装着車は仕様異なるため取付できません。 ■ステアリングリモコンの対応可否は純正ステアリングスイッチ・ステアリングリモコン装着車の場合の表記です。 ■適合車種および、指定された製品以外への流用はできません。 ■商品の仕様変更および、車両の仕様変更により適合が変更になる場合があります。 ■製品の仕様は予告なく変更になる場合があります。 ■取付け・配線には専門技術と経験が必要になります。取付けは、お買い上げ店に依頼頂くことをお勧めします。

## 車種専用カーナビ リプレイスセット(バックビューカメラ付属)

アルファード/ヴェルファイア(20系 メーカーオプションナビ付車)に、アルバイ製カーナビを取付けるためのセットです。(受注生産)

アルファード/ヴェルファイア(20系 メーカーオプションナビ付車) 専用リプレイスセット NEW H28/5現在

メーカー	車種	年式	型式	BIG Xプレミアム載せ替えキット	価格	画面サイズ	オープン画面やナビ付車専用取付キット	パーフェクトパネル	純正ステレオ変換ハーネス	カメラ本体色	車種専用アンテナ貼付	備考
トヨタ	アルファード(20系)	H20/5～H23/11(マイナーチェンジ前)	GGH20W-25W/ANH20W-25W	PKG-R-EX10V-AV20	オープン	10型	○	○	○	黒	○	パネルカラー:ブランクブルーパール フィニッシャー:シルバークロム メーカーオプションナビ付車専用電源ケーブル付属 メーカーオプションナビ(11スピーカー付車)に適合いたします。 ステアリング電動カメラガイド線に対応。
	ヴェルファイア(20系)	H20/5～H23/11(マイナーチェンジ前)	GGH20W-25W/ANH20W-25W	PKG-R-EX10V-AV20-W	オープン	10型	○	○	○	白	○	※列目シート天井のエキサイト、センタースピーカーからは音は出ません。 ※18スピーカー付車には適合いたしません。 ※純正カメラシステム、純正の後席モニターは接続できません。

■PKG-Rシリーズはアルファード/ヴェルファイア(20系マイナーチェンジ前)のメーカーオプションナビゲーション付車にアルバイ製カーナビゲーションとステアリング電動バックビューカメラを取付けるのに必要な部品一式をセットにした受注生産モデルです。 ■適合車種および、指定された製品以外への流用はできません。 ■商品の仕様変更および、車両の仕様変更により適合が変更になる場合があります。 ■製品の仕様は予告なく変更になる場合があります。 ■取付け・配線には専門技術と経験が必要になります。取付けは、お買い上げ店に依頼頂くことをお勧めします。

カーナビゲーション  
ライオンプラン  
オートナビロマ  
地図データ情報  
適合車種一覧  
パーソナルナビ  
ライオンプラン

ライオンプラン

ライオンプラン

適合車種一覧

ドライブセンサー

ライオンプラン

適合車種一覧

新車計画  
オプション



9型 **BIG X** X9Vシリーズ **NEW**

H28/7現在

メーカー	車種	年式	型式	車種専用・受注生産ナビ	価格	オープニング画面サウンドセッティングカメラガイド線車両サイズ		車種専用ステアリング運動ガイド線対応		パワフェアウトパネル	純正ステリモ対応	車種専用アンテナ貼付	備考
						HCE-C1000D	純正カメラ	HCE-C1000D	純正カメラ				
トヨタ	アルファード(30系)	H27/1～現在	GGH30W/AGH35W/AGH30W/AGH35W	X9V-AL	オープン	○	○	-	-	○	○	※車種専用チューニングデータは格納されていません。アルパインホームページからダウンロードできます。	
	アルファード ハイブリッド(30系)	H27/1～現在	AYH30W										
	アルファード特別仕様車"TYPE BLACK"※	H28/7～現在	GGH30W/AGH35W/AGH30W/AGH35W										
	ヴェルファイア(30系)	H27/1～現在	GGH30W/AGH35W/AGH30W/AGH35W	X9V-VE	オープン	○	○	-	-	○	○	※車種専用チューニングデータは格納されていません。アルパインホームページからダウンロードできます。	
	ヴェルファイア ハイブリッド(30系)	H27/1～現在	AYH30W										
	ヴェルファイア特別仕様車"Golden Eyes"※	H28/7～現在	GGH30W/AGH35W/AGH30W/AGH35W										
	ヴォクシー(80系)	H26/1～現在	ZRR80G・85G	X9V-VO	オープン	○	○	-	-	○	○	パネルカラー:メタリックブラック ※車種専用チューニングデータは格納されていません。アルパインホームページからダウンロードできます。	
	ヴォクシー ZS(80系)	H26/1～現在	ZRR80W・85W										
	ヴォクシー ハイブリッド(80系)	H26/2～現在	ZWR80G										
	ヴォクシー ハイブリッド ZS(80系)	H28/1～現在	ZWR80W										
	ヴォクシー特別仕様車 ZS"煌"(80系)	H26/11～現在	ZRR80W・85W										
	ヴォクシー特別仕様車 ZS"煌II"(80系)※	H28/7～現在	RR80W・85W										
ヴォクシー ハイブリッド特別仕様車 ZS"煌II"(80系)※	H28/7～現在	ZWR80W											
ヴォクシー G's※	H28/4～現在	ZRR80W											
エスクエア	H26/10～現在	ZRR80G・85G											
エスクエア ハイブリッド	H26/10～現在	ZWR80G											
エスティマ	H28/6～現在	ACR50W・55W	X9V-ES2	オープン	○	○	-	-	○	○	パネルカラー:メタリックブラック		
エスティマ ハイブリッド	H28/6～現在	AHR20W											
ノア(80系)	H26/1～現在	ZRR80G・85G	X9V-NO	オープン	○	○	-	-	○	○	パネルカラー:メタリックブラック ※車種専用チューニングデータは格納されていません。アルパインホームページからダウンロードできます。		
ノア Si(80系)	H26/1～現在	ZRR80W・85W											
ノア ハイブリッド(80系)	H26/2～現在	ZWR80G											
ノア ハイブリッド Si(80系)	H28/1～現在	ZWR80W											
ノア Si" G's"※	H28/4～現在	ZRR80W											

■X9V-○○シリーズはカーナビ本体(X9V)と車種毎に必要な部品一式をセットにした受注生産モデルです。■上記は基本的にオーディオレス車への適合となります。■メーカーオプションナビゲーションシステム装着車は仕様異なるため取付けできません。■適合車種および、指定された製品以外への流用はできません。■商品の仕様変更により適合が変更になる場合があります。■製品の仕様は予告なく変更および、車両の仕様変更により適合が変更になる場合があります。■取付け・配線には専門技術と経験が必要になります。取付けは、お買い上げ店に依頼頂くことをお勧めします。※1 純正バックカメラ用のカメラガイド線は、装着状況・仕様変更などにより数値が異なる場合がございます。ガイド線が実際と異なる場合は調整して使用してください。

8型 **BIG X** X8Vシリーズ **NEW**

H28/7現在

メーカー	車種	年式	型式	車種専用・受注生産ナビ	価格	オープニング画面サウンドセッティングカメラガイド線車両サイズ		車種専用ステアリング運動ガイド線対応		パワフェアウトパネル	純正ステリモ対応	車種専用アンテナ貼付	LED内蔵パネル	備考							
						HCE-C1000D	純正カメラ	HCE-C1000D	純正カメラ												
トヨタ	アルファード(30系)	H27/1～現在	GGH30W/AGH35W/AGH30W/AGH35W	X8V-AL	オープン	○	○	-	○	○	○	-	パネルカラー:メタリックブラック								
	アルファード ハイブリッド(30系)	H27/1～現在	AYH30W																		
	アルファード特別仕様車"TYPE BLACK"※	H28/7～現在	GGH30W/AGH35W/AGH30W/AGH35W																		
	アルファード(20系)	H20/5～H27/1	GGH20W・25W/ANH20W・25W	X8V-AV20	オープン	○	○	-	-	○	○	-	純正スライドアスビーカーをフルレンジ化するクロスオーバーキャンセラー付属								
	アルファード特別仕様車"Type GOLD" "TYPE GOLDII"※	H24/9～H27/1	GGH20W・25W/ANH20W・25W																		
	アルファード ハイブリッド(20系)	H23/11～H27/1	ATH20W																		
	アルファード(10/15系)	H17/4～H20/5(マイナーチェンジ後)	ANH10W・15W/MNH10W・15W	X8V-AL10	オープン	○	-	-	○	□※	○	-	H17年4月19日のマイナーチェンジ以降の車両に適合します。マイナーチェンジ以前(H17/5～H17/4)の車両はインパネ形状が違うため取付けできません。※取付けにはパネル切除等の加工が必要です。※ステアリングスイッチ装着車は、KTX-Y501R(別売)使用によりステアリングスイッチが使用可能になります。								
	ヴェルファイア(30系)	H27/1～現在	GGH30W/AGH35W/AGH30W/AGH35W																		
	ヴェルファイア ハイブリッド(30系)	H27/1～現在	AYH30W																		
	ヴェルファイア特別仕様車"Golden Eyes"※	H28/7～現在	GGH30W/AGH35W/AGH30W/AGH35W																		
	ヴェルファイア(20系)	H20/5～H27/1	GGH20W・25W/ANH20W・25W																		
	ヴェルファイア特別仕様車"Golden Eyes" "GOLDEN EYESII"※	H24/9～H27/1	GGH20W・25W/ANH20W・25W																		
ヴェルファイア ハイブリッド(20系)	H23/11～H27/1	ATH20W																			
ヴォクシー(70系)	H19/6～H26/1	ZRR70G・70W・75G・75W	X8V-NV70											オープン	○	-	-	○	○	-	-
ヴォクシー特別仕様車 ZS"煌Z"※	H25/5～H26/1	ZRR70W・75W																			

メーカー	車種	年式	型式	車種専用・受注生産ナビ	価格	オープニング画面サウンドセッティングカメラガイド線車両サイズ		車種専用ステアリング運動ガイド線対応		パワフェアウトパネル	純正ステリモ対応	車種専用アンテナ貼付	LED内蔵パネル	備考									
						HCE-C1000D	純正カメラ	HCE-C1000D	純正カメラ														
トヨタ	エスティマ(後期)	H24/5～現在	ACR50W・55W/GSR50W・55W	X8V-ES	オープン	○	○※	-	○	○	○	-	パネルカラー:ブラックメタリック(純正近似的) H24年5月8日のマイナーチェンジ以降の純正ステアリングスイッチ付車に適合します。										
	エスティマ ハイブリッド(後期)	H24/5～現在	AHR20W																				
	カローラフィールダー	H24/5～現在	ZRE162G/NZE161G・164G	X8V-CF	オープン	○	○	-	○	○	○	-	パネルカラー:ピアノブラック										
	カローラフィールダー ハイブリッド	H25/8～現在	NKE165G																				
	ノア(70系)	H19/6～H26/1	ZRR70G・70W・75G・75W	X8V-NV70	オープン	○	-	-	○	○	○	-											
	ハイエース(標準ボディ)	H16/8～H25/12	KDH201V・206V・201K・206K・TRH200V・200K											X8V-HI	オープン	○	-	-	○	-	○	-	※取付けにはパネル切除等の加工が必要です。別途、ラジオアンテナ変換ケーブルが必要になります。※インパネアッパー部シルバーマタリック加飾パネル装着車(スーパーGL)にはパネル形状が異なるため取付けできません。
		H25/12～現在(スーパーGL以外)	KDH206V・201K・206K・TRH200K																				
		H25/12～現在(スーパーGL)	KDH201V・206V・TRH200V																				
	ハイエース(ワイドボディ)	H16/8～H25/12	KDH211K・221K・223B/ TRH211K・221K・216K・226K・214W・219W・224W・229W・223B・228B	X8V-HIW	オープン	○	-	-	○	-	○	-	-	※取付けにはパネル切除等の加工が必要です。別途、ラジオアンテナ変換ケーブルが必要になります。※インパネアッパー部シルバーマタリック加飾パネル装着車(スーパーGL/グランドキャビン/GL)にはパネル形状が異なるため取付けできません。									
		H25/12～現在(スーパーGL/グランドキャビン/GL以外)	KDH221K・223B/ TRH221K・226K・214W・219W・223B・228B																				
	レジアスエース(標準ボディ)	H25/12～現在(スーパーGL)	KDH201V・206V・TRH200V	X8V-RE2	オープン	○	-	-	○	○	○	-	-	パネルカラー:シルバー(純正近似的) インパネアッパー部シルバーマタリック加飾パネル装着車(スーパーGL)のみ適合します。※取付けにはインパネアッパー部シルバーマタリック加飾パネルの溶着部分を取り外す必要があります。また、パネル切除等の加工が必要です。									
	プリウス(MC後)	H23/12～H27/12(マイナーチェンジ後)	ZVW30																				
マークX	H21/10～現在	GRX130-133-135	X8V-MA	オープン	○	-	-	○	○	○	-	-											
マークX G's	H24/10～現在	GRX130-133																					
エルグランド	H22/8～現在	PE52/TE52/PNE52/TNE52	X8V-EL	オープン	○	○	-	-	○	-	○	-	パネルカラー:ブラック										
セレナ	H22/11～現在	C26/ NC26/ HC26																					
セレナ ハイウェイスター	H22/11～現在	FC26/FNC26/HFC26	X8V-SE ※1	オープン	○	○※3	-	-	○	-	○	-	パネルカラー:ピアノブラック(純正近似的) ※H25/12 マイナーチェンジ以降の車両はパネルカラーの色が異なります。										
フリード(MC後)	H23/10～現在	GB3-4																					
フリード ハイブリッド	H23/10～現在	GP3	X8V-FR	オープン	○	○	-	○	□※	○	-	-	パネルカラー:シルバー(純正近似的) ※KTX-G501R(別売)使用により純正ステアリングリモコンに対応します。 H25/11以降のメーカーオプションのナビ装着用スペシャルパッケージ付車は、KW X-H001ST(別売)使用により純正リアカメラを接続できます。※2 カメラガイド線は固定式になります。										
フリードスパイク	H22/7～現在	GB3-4																					
フリードスパイク ハイブリッド	H23/10～現在	GP3	X8V-FRS	オープン	○	○※4	-	○	□※	○	-	-	パネルカラー:シャンパンゴールド(純正近似的) ※KTX-G501R(別売)使用により純正ステアリングリモコンに対応します。 H25/11以降のメーカーオプションのナビ装着用スペシャルパッケージ付車は、KW X-H001ST(別売)使用により純正リアカメラを接続できます。※2 カメラガイド線は固定式になります。										
ヴェゼール	H25/12～現在	RU1-2																					
ヴェゼール ハイブリッド	H25/12～現在	RU3-4	X8V-VZ	オープン	○	○	-	○	□※	○	-	-	パネルカラー:つや消しブラック ※メーカーオプションのナビ装着用スペシャルパッケージ付車は、HCE-C03VC(別売)使用により純正リアワイドカメラを接続できます。(アルパインカーナビのタッチ操作でパノラマ/トップ/バックビュー切替が可能です)※2										
N-BOX	H23/12～現在	JF1-2																					
N-BOXカスタム	H23/12～現在	JF1-2	X8V-NB	オープン	○	○	-	○	□※	○	○	-	パネルカラー:つや消しブラック ルーフサイドアンテナ仕様車は、純正アンテナ延長ケーブルが必要となります。 H27/2一部改良後車両に対応する純正ラジオアンテナ変換も付属しています。 ※メーカーオプションのナビ装着用スペシャルパッケージ付車は、HCE-C03VC(別売)使用により純正リアワイドカメラを接続できます。(アルパインカーナビのタッチ操作でパノラマ/トップ/バックビュー切替が可能です)※2										
N-BOX+	H24/7～現在	JF1-2																					
N-BOX+カスタム	H24/7～現在	JF1-2																					
N-BOX Modulo X	H25/1～現在	JF1-2																					

■X8V-○○シリーズはカーナビ本体(X8V)と車種毎に必要な部品一式をセットにした受注生産モデルです。■車種専用チューニング済みモデルの設定が無い車種でもX8V単体モデル別売の「パワフェアウト」を組み合わせて取付けできます。適合は25～26ページを参照ください。■上記は基本的にオーディオレス車への適合となります。■インパネパネルは純正近似的となります。(一部モデルを除く) ■メーカーオプションナビゲーションシステム装着車は仕様異なるため取付けできません。■ステアリングリモコンの対応可否は純正ステアリングスイッチステアリングリモコン装着車の場合の表記です。※1 X8V-SEはスズキ ランチア(H22/12～現在 型式SC26/SNC26)にも取付け可能。 (専用オープニング画面は格納しておきます) ※2 純正バックカメラリアワイドカメラ用のカメラガイド線は、装着状況・仕様変更などにより数値が異なる場合がございます。ガイド線が実際と異なる場合は調整して使用してください。 ※3 クレード20Sを除く、ステアリング運動ガイド線対応はH24/8以降の車両に限ります。 ※4 ステアリング運動ガイド線対応はH23/10以降の車両に限ります。 ■適合車種および、指定された製品以外への流用はできません。 ■商品の仕様変更および、車両の仕様変更により適合が変更になる場合があります。 ■製品の仕様は予告なく変更になる場合があります。 ■取付け・配線には専門技術と経験が必要になります。取付けは、お買い上げ店に依頼頂くことをお勧めします。



7型200mmワイド/7型180mm **7WV/7DVシリーズ** NEW

H28/7現在

メーカー	車種	年式	型式	車種専用・受注生産ナビ	価格	車種専用 オープニング画面		車種専用 ステアリング連動ガイド線対応		純正ステアリング対応	純正カメラ変換	車種専用アンテナ貼付	取付け条件
						車種専用 サウンド セッティング	車種専用 カメラガイド線 車両サイズデータ	HCE-C1000D	純正カメラ				
トヨタ	アクア	H23/12～現在	NHP10	7WV-AQ	オープン	○	○	□※	○	□※	○	製品のみで取付け可能です。(トヨタ車用 電源コード/ステアリングリモコンカプラー/ラジオアンテナ変換ケーブルは製品に同梱されています) ※ナビレディパッケージ装着車はKWX-Y300NR(別売)使用により純正バックカメラを接続できます。※1	
	アクアX-URBAN	H26/12～現在	NHP10										
	アクア G's	H25/12～現在	NHP10										
	ヴォクシー(80系)	H26/1～現在	ZRR80G-85G	7WV-VO	オープン	○	○	-	□※	-	○	製品のみで取付け可能です。(トヨタ車用 電源コード/ステアリングリモコンカプラー/ラジオアンテナ変換は製品に同梱されています) ※純正ステアリングスイッチは音量のみ操作可能です。別売のKTX-Y401R使用によりソース切り替え/トラックアップ/ダウン/プリセットチャンネルアップ/ダウン/ミュートも操作可能になります。 ※車種専用チューニングデータは格納されていません。アルバイホームページからダウンロードできます。	
	ヴォクシーZS(80系)	H26/1～現在	ZRR80W-85W										
	ヴォクシー ハイブリッド(80系)	H26/2～現在	ZWR80G										
	ヴォクシー ハイブリッドZS(80系)	H28/1～現在	ZWR80W										
	ヴォクシー 特別仕様車ZS"煌"(80系)	H26/11～現在	ZRR80W-85W										
	ヴォクシー 特別仕様車ZS"煌II"(80系)※	H28/7～現在	RR80W-85W	7WV-EQ	オープン	○	○	-	□※	-	○	製品のみで取付け可能です。(トヨタ車用 電源コード/ステアリングリモコンカプラー/ラジオアンテナ変換は製品に同梱されています) ※純正ステアリングスイッチは音量のみ操作可能です。別売のKTX-Y401R使用によりソース切り替え/トラックアップ/ダウン/プリセットチャンネルアップ/ダウン/ミュートも操作可能になります。	
	ヴォクシー ハイブリッド 特別仕様車ZS"煌II"(80系)※	H28/7～現在	ZWR80W										
ヴォクシーG's※	H28/4～現在	ZRR80W											
エスクァイア	H26/10～現在	ZRR80G-85G	7WV-CF	オープン	○	○	-	○	-	○	製品のみで取付け可能です。(トヨタ車用 電源コード/ステアリングリモコンカプラー/ラジオアンテナ変換は製品に同梱されています) ※H27/3マイナーチェンジ後用の車種専用チューニングはアルバイホームページからダウンロード開始予定です。		
エスクァイア ハイブリッド	H26/10～現在	ZWR80G											
カローラフィールダー	H24/5～現在	ZRE162G/NZE161G-164G	7WV-SI-NR (ナビレディパッケージ付車用)	オープン	○	○	○	○	○	○	○	製品のみで取付け可能です。(トヨタ車用 電源コード/ステアリングリモコンカプラー/純正カメラ変換ケーブル/ラジオアンテナ変換は製品に同梱されています)	
カローラフィールダー ハイブリッド	H25/8～現在	NKE165G											
シエンタ	H27/7～現在	NSP170G-NCP175G	7WV-SI (ナビレディパッケージ付車用)	オープン	○	○	○	○	○	○	○	製品のみで取付け可能です。(トヨタ車用 電源コード/ステアリングリモコンカプラー/ラジオアンテナ変換は製品に同梱されています)	
シエンタ ハイブリッド	H27/7～現在	NHP170G											
ノア(80系)	H26/1～現在	ZRR80G-85G	7WV-NO	オープン	○	○	-	□※	-	○	製品のみで取付け可能です。(トヨタ車用 電源コード/ステアリングリモコンカプラー/ラジオアンテナ変換は製品に同梱されています) ※純正ステアリングスイッチは音量のみ操作可能です。別売のKTX-Y401R使用によりソース切り替え/トラックアップ/ダウン/プリセットチャンネルアップ/ダウン/ミュートも操作可能になります。 ※車種専用チューニングデータは格納されていません。アルバイホームページからダウンロードできます。		
ノアSi(80系)	H26/1～現在	ZRR80W-85W											
ノア ハイブリッド(80系)	H26/2～現在	ZWR80G											
ノア ハイブリッドSi(80系)	H28/1～現在	ZWR80W											
ノアSi"G's"※	H28/4～現在	ZRR80W											
ハイエース	H16/8～現在	KDH201V-206V-201K-206K TRH200V-200K	7WV-HI	オープン	○	-	-	○	-	○	製品のみで取付け可能です。(トヨタ車用 電源コード/ステアリングリモコンカプラー/ラジオアンテナ変換は製品に同梱されています)		
ハイエース ワイド	H16/8～現在	KDH211K-221K-223B/TRH211K-221K-216K-226K-214W-219W-224W-223B-228B											
ハリヤー	H25/12～現在	ZSU60W-65W	7WV-HA	オープン	○	○	-	○	-	○	製品のみで取付け可能です。(トヨタ車用 電源コード/ステアリングリモコンカプラー/ラジオアンテナ変換は製品に同梱されています)		
ハリヤー ハイブリッド	H26/1～現在	AVU65W											
ハリヤーG's	H27/1～現在	ZSU60W-65W											
プリウス	H27/12～現在	ZVW50系	7WV-PR-NR (ナビレディセット付車用)	オープン	○	○	○	○	○	○	○	製品のみで取付け可能です。(7インチワイドナビ用ハネネット、トヨタ車用 電源コード/ステアリングリモコンカプラー/純正カメラ変換ケーブル/ラジオアンテナ変換は製品に同梱されています)	

メーカー	車種	年式	型式	車種専用・受注生産ナビ	価格	車種専用 オープニング画面		車種専用 ステアリング連動ガイド線対応		純正ステアリング対応	純正カメラ変換	車種専用アンテナ貼付	取付け条件
						車種専用 サウンド セッティング	車種専用 カメラガイド線 車両サイズデータ	HCE-C1000D	純正カメラ				
トヨタ	プリウス(MC前)	H21/5～H23/12 (マイナーチェンジ前)	ZVW30	7WV-PR30	オープン	○	○	-	○	-	○	製品のみで取付け可能です。(トヨタ車用 電源コード/ステアリングリモコンカプラーは製品に同梱されています)さらに、アップグレードブラケット(KTX-X007W-PR 別売)使用により、純正パネルに対して凹凸の少ないフラットな取付けが可能になります。	
	プリウス(MC後)	H23/12～H27/12 (マイナーチェンジ後)											
	プリウス PHV	H24/1～現在	ZVW35										
	プリウスα(MC前)	H23/5～H26/11 (マイナーチェンジ前)	ZVW40W-41W	7WV-PRA	オープン	○	○	-	○	-	○	製品のみで取付け可能です。(トヨタ車用 電源コード/ステアリングリモコンカプラーは製品に同梱されています)	
	プリウスα(MC後)	H26/11～現在 (マイナーチェンジ後)	ZVW40W-41W										
	スペイド	H24/7～現在	NCP141-145 NSP140	7WV-PS	オープン	○	○	□※	○	□※	○	製品のみで取付け可能です。(トヨタ車用 電源コード/ステアリングリモコンカプラー/ラジオアンテナ変換は製品に同梱されています) ※ナビレディパッケージ装着車はKWX-Y300NR(別売)使用により純正バックカメラを接続できます。※1	
	ボルテ	H24/7～現在	NCP141-145 NSP140	7WV-PS	オープン	○	○	□※	○	□※	○	製品のみで取付け可能です。(トヨタ車用 電源コード/ステアリングリモコンカプラー/ラジオアンテナ変換は製品に同梱されています) ※ナビレディパッケージ装着車はKWX-Y300NR(別売)使用により純正バックカメラを接続できます。※1	
	ランドクルーザープラド(MC前)	H21/9～H25/9 (マイナーチェンジ前)	GRJ150W-151W TRJ150W	7WV-LP	オープン	○	○	-	-	-	○	製品のみで取付け可能です。(トヨタ車用 電源コード/ラジオアンテナ変換は製品に同梱されています)	
	ランドクルーザープラド(MC後)	H25/9～現在 (マイナーチェンジ後)											
	レジアスエース	H16/8～現在	KDH201V-206V-201K-206K TRH200V-200K	7WV-RE	オープン	○	-	-	○	-	○	製品のみで取付け可能です。(トヨタ車用 電源コード/ステアリングリモコンカプラー/ラジオアンテナ変換は製品に同梱されています)	
レジアスエース ワイド	H16/8～現在	KDH211K-221K-223B/TRH211K-221K-216K-226K-214W-219W-224W-223B-228B											
セレナ	H22/11～現在	C26/NC26/HC26	7WV-SE	オープン	○	○※2	-	-	-	○	製品のみで取付け可能です。(ニッサン車用 電源コード/ラジオアンテナ変換は製品に同梱されています)		
セレナ ハイウェイスター	H22/11～現在	FC26/FNC26/HFC26											
フィット	H25/9～現在	GK3-4-5-6	7DV-FI-NR (ナビ装着用 スペシャルパッケージ付車用)	オープン	○	○	○	○	○	○	○	製品のみで取付け可能です。(電源コード取付けブラケット/フェイスパネルは付属しています) ※メーカーオプションのナビ装着用スペシャルパッケージ付車の純正ステアリングリモコン、純正リアワイドカメラが使用可能です。(アルバイホームページのタッチ操作でパネル/マップ/バックビュー切替えができます) ※1	
フィットRS	H25/9～現在	GK5											
フィット ハイブリッド	H25/9～現在	GP5-6											

※1 純正バックカメラ/リアワイドカメラ用のカメラガイド線は、装着状況・仕様変更などにより数値が異なる場合がございます。ガイド線が実際と異なる場合は調整して使用してください。 ※2 グレード20Sを除く。ステアリング連動ガイド線対応はH24/8以降の車両に限りです。 ※上記は基本的にオーディオレス車への適合となります。 ■メーカーオプションナビゲーションシステム装着車は仕様異なるため取付けできません。 ■ステアリングリモコンの対応可否は純正ステアリングスイッチ/ステアリングリモコン装着車の場合の表記です。 ■一部の車種についてはより凹凸の少ないフラットな取付けを可能とする「アップグレードブラケット」をご用意しております。 ■適合車種および、指定された製品以外への流用はできません。 ■商品の仕様変更および、車両の仕様変更により適合が変更になる場合があります。 ■製品の仕様は予告なく変更になる場合があります。 ■取付け・配線には専門技術と経験が必要になります。取付けは、お買い上げ店に依頼頂くことをお勧めします。

7型200mmワイド/7型180mm **7WV/7DVシリーズ** [スーパーハイト軽自動車専用パッケージ] NEW

H28/5現在

メーカー	車種	年式	型式	スーパーハイト軽自動車専用パッケージ	価格	車種専用 オープニング画面		車種専用 ステアリング連動ガイド線対応		純正ステアリング対応	純正カメラ変換	車種専用アンテナ貼付	取付け条件
						車種専用 サウンド セッティング	車種専用 カメラガイド線 車両サイズデータ	HCE-C1000D	純正カメラ				
ホンダ	N-BOX/N-BOXカスタム	H23/12～現在	JF1-2	7DV-NB-NR (ナビ装着用 スペシャルパッケージ付車用)	オープン	○	○	○	○	○	○	製品のみで取付け可能です。(電源コード取付けブラケット/フェイスパネルは付属しています) H27/2一部改良後車種に対応する純正ラジオアンテナ変換も付属しています) ※メーカーオプションのナビ装着用スペシャルパッケージ付車の純正ステアリングリモコン、純正リアワイドカメラが使用可能です。(アルバイホームページのタッチ操作でパネル/マップ/バックビュー切替えができます) ※1 ナビ装着用スペシャルパッケージ未装着車の場合は、ナビゲーション(7DV)車種と7インチナビゲーション用アップグレードキット(KTX-X007-NB 別売)にて取付け可能です。(※H27/2一部改良後の車両については、純正ラジオアンテナ変換が別途必要となります。)	
	N-BOX+/N-BOX+カスタム	H24/7～現在	JF1-2										
	N-BOX Modulo X	H25/1～現在	JF1										
ダイハツ	タント	H25/10～現在	L600系	7WV-TN-NR (純正ナビ装着用アップグレードバック付車用)	オープン	○	-	-	○	○	○	製品のみで取付け可能です。(電源コード取付けブラケットは付属しています) ※メーカーオプションの純正ナビ装着用アップグレードバック付車の純正ステアリングリモコンと純正リアカメラシステムが使用可能です。 ※1	
	タント カスタム												

※1 純正バックカメラ/リアワイドカメラ用のカメラガイド線は、装着状況・仕様変更などにより数値が異なる場合がございます。ガイド線が実際と異なる場合は調整して使用してください。 ■上記は基本的にオーディオレス車への適合となります。 ■メーカーオプションナビゲーションシステム装着車は仕様異なるため取付けできません。 ■ステアリングリモコンの対応可否は純正ステアリングスイッチ/ステアリングリモコン装着車の場合の表記です。 ■適合車種および、指定された製品以外への流用はできません。 ■商品の仕様変更および、車両の仕様変更により適合が変更になる場合があります。 ■製品の仕様は予告なく変更になる場合があります。 ■取付け・配線には専門技術と経験が必要になります。取付けは、お買い上げ店に依頼頂くことをお勧めします。



別売の車種専用パーフェクトフィットで、装着も美しく。



高精細WXGA液晶搭載。基本性能充実の車種専用チューニング対応8型ナビ。

8型 BIG X X8V

製品の詳細はアルバイホームページでご確認ください。※取付けには別売の車種専用パーフェクトフィット、または電源コード(KCE-X088 標準小売価格 ¥2,000[税別])が必要となります。



WXGA液晶搭載で、さらなる大画面。車種専用チューニング対応9型ナビ。

9型 BIG X X9V

※本製品にはトヨタ/ダイハツ用電源ケーブルが付属しています。取付ける車種によっては電源コード(KCE-X088 標準小売価格 ¥2,000[税別])が必要となります。



豊富な車種専用チューニングデータを格納。スタンダードな7型ナビ。

販売店またはお客様ご自身の最終設定が必要になります。各製品の車種専用チューニング内容についてはアルバイホームページでご確認ください。※7WDにはトヨタ/ダイハツ用電源ケーブルが付属しています。取付ける車種によっては電源コード(KCE-X088 標準小売価格 ¥2,000[税別])が必要となります。

7型200mmワイド 7WV 7型180mm 7DV



8型 BIG X 車種専用パーフェクトフィット(別売)車種適合表

Table with columns: メーカー, 車種, 年式, 型式, ナビゲーション, モデル, 標準小売価格(税別), ステリオ対応, 車種専用アンテナ貼付, LED内蔵パネル, 備考. It lists various car models and their compatible navigation systems.

Continuation of the navigation system compatibility table, listing models like エステイマ(後期), ハイエース, プリウス, etc., with their respective specifications and notes.

※1 メーカーオプションのナビ装着用スペシャルパッケージ付車に取付ける場合は純正リアカメラシステムは接続できません。※2 メーカーオプションのナビ装着用スペシャルパッケージ付車は、HCE-C03CV(別売)使用により純正リアカメラを接続できます。(アルバイホームページのナビ装着用スペシャルパッケージ付車は、KWX-H001ST(別売)使用により純正リアカメラを接続できます。)



クルマの中で、  
子どもたちは  
宇宙を旅していた。

12.8型大画面が、より鮮やかに。  
ARコーティングWXGA液晶リアビジョン。

12.8型の大画面WXGA液晶に

ARコーティングを採用し、光の反射やにじみの元となるゴーストの発生を抑制。

引き締まった黒を再現し、映像はより鮮やかに。

プラズマクラスター技術搭載やHDMI接続対応など、

家族にうれしい機能も満載です。

# REARVISION

リアビジョンシリーズ

【アルファード/ヴェルファイア専用加飾モデル】  
プラズマクラスター技術搭載  
12.8型ARコーティングWXGA液晶リアビジョン **NEW**  
PXH12X-R-AV (本体色:ブラック) オープン価格

大画面  
12.8型

WXGA  
1280×720p

AR  
コーティング

広視野角  
スーパーマルチアングル液晶

Plasmacluster



第8回  
ペアレンティングアワード受賞

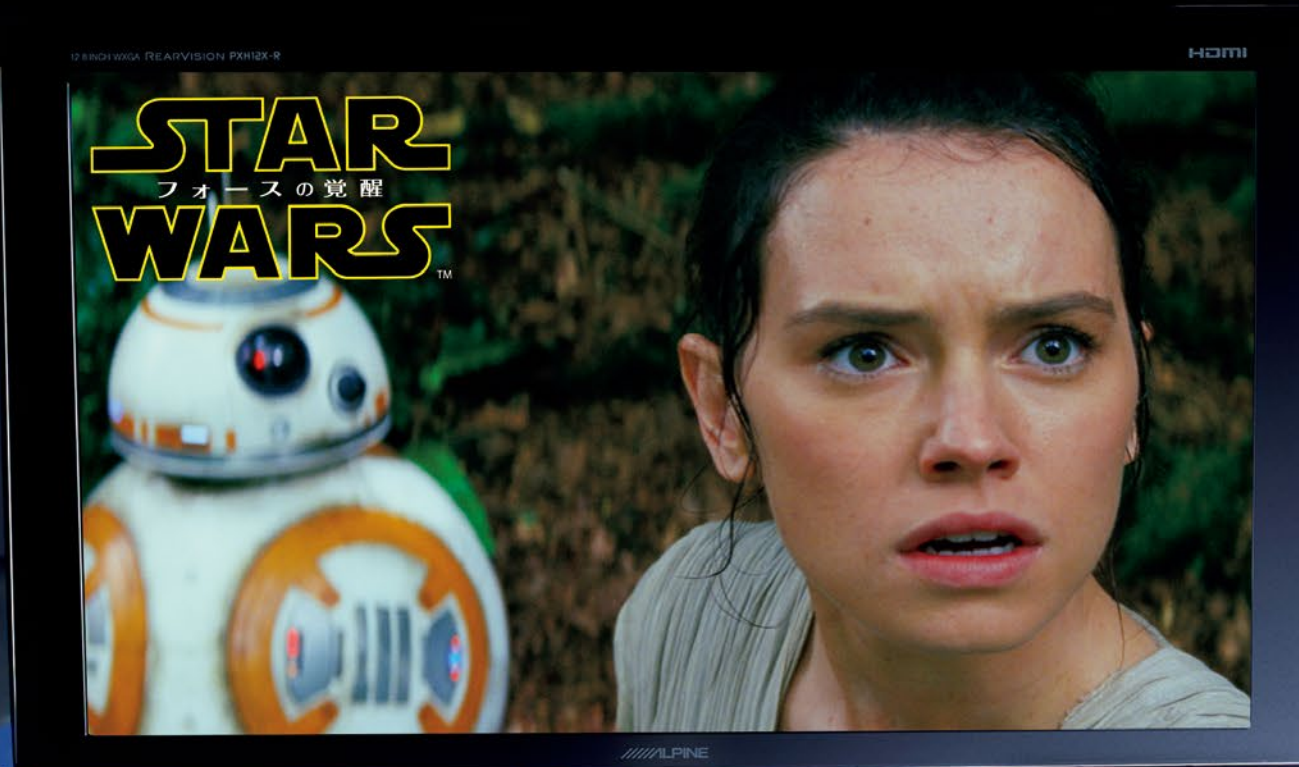

『スター・ウォーズ/フォースの覚醒』MovieNEX  
4,200円+税 MovieNEXのお求めはお近くのディズニーBD&DVD取扱店で

MovieNEX  
好評  
発売中

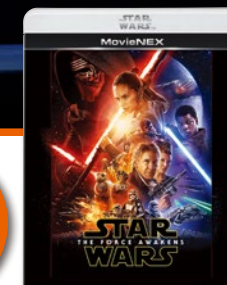

カーナビゲーション  
ラインアップ  
カーアロマ  
地図データ情報  
適合車種一覧  
パフォーマンス  
リアビジョン  
ラインアップ  
適合車種一覧  
ドライブレコーダー  
ラインアップ  
適合車種一覧  
新車計画  
アクセサリ/オプション



楽しくて、おしゃれで、居心地のいい空間。  
リアビジョンで、車内はもうひとつのリビングになる。



より詳細な情報は  
アルバイホームページで  
お確かめください。

大画面&高画質

最大12.8型の圧倒的な大画面を、車内へスマートに装着。高精細なWXGA液晶は、ARコーティング採用でさらなる美しさへ。光の反射やにじみを抑えて、名場面の一瞬一瞬を色鮮やかに表現します。

WXGA高画質

最大12.8型から9型まで  
WXGA液晶搭載&ARコーティング採用。  
大画面・高画質のラインアップ。

従来比2.4倍の高精細映像で感動を際立たせる、WXGA液晶搭載リアビジョン。12.8型大画面をはじめ、9型まで幅広くラインアップ。クルマや好みに合わせてサイズを選べます。さらにARコーティングの採用で、映像はより鮮やかに。美しい映像を存分にお楽しみいただけます。



12.8型から9型まで揃ったWXGA液晶ラインアップ



WXGA液晶なら従来比2.4倍のきめ細かさ!



みんなで楽しむからこそ、  
ワイドな視野角を実現!  
後席にいる全員がどこからでも美しい映像を見られるよう超広視野角を実現。正面からでも、斜めからでも、同じように鮮明な映像をご覧いただけます!  
※PXH/RXHシリーズのみ



ARコーティング

光の反射やにじみを抑えるARコーティング。  
引き締まった黒の再現で美しい映像がひととき鮮やかに。

液晶パネルに「ARコーティング」を採用。反射やにじみの元となるゴーストの発生を抑制し、引き締まった黒を再現することで、より鮮明な映像を実現。たとえば、繊細な色合いが広がる夜明けの空なども、優れた表現力で、美しさをより際立たせます。

※PXHシリーズのみ



※比較イメージです。

車種専用パーフェクトフィット

インテリアと一体化する洗練のデザイン。ミラーに映り込みにくい配慮設計。

車種専用取付けキット「パーフェクトフィット」(別売)で、見た目美しく装着。12.8型/11.5型/11.4型モデルは天井埋め込み式<sup>※</sup>でバックミラーへの視界にも配慮しました。パーフェクトフィットは車種・画面サイズごとに幅広くラインアップを揃えています。詳しくは37-38ページをご覧ください。※一部車種を除く

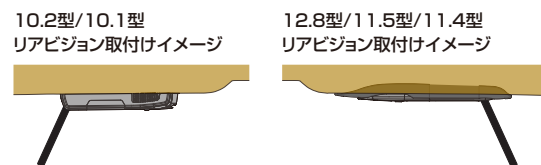

HDMIリアビジョンリンク

「ダブルゾーン」で、家族がそれぞれに楽しめる。  
後席だけでYouTube<sup>TM</sup>\*1などの再生も!

家族がつながりながら、それぞれに好きな時間を楽しめる。「ダブルゾーン」なら、そんなドライブが実現できます。後席独立HDMI再生<sup>※2</sup>により、DVD、テレビに加え、YouTube<sup>TM</sup>\*1などの動画を後席だけで楽しめます。たとえばパパとママが好きな音楽を聴いている間、子どもたちはリアビジョンでスマホの動画をずっと見られて大満足。家族がそれぞれに、お好きな時間を過ごせます。

◎HDMIリアビジョンリンクには、対応するリアビジョンとアルバイカーナビの接続が必要となります。接続に必要なケーブルについては53ページをご確認ください。  
※1 YouTube<sup>TM</sup>およびYouTubeロゴは、GoogleInc.の登録商標です。  
※2 後席独立HDMI再生は2016年製アルバイカーナビの接続時のみご利用いただけます。



リアエアコン コントロール

風量も温度も、リモコン操作。  
リアエアコンを、後席から直接コントロール。

リアビジョン下部の表示を見ながら、手元のリモコンで風量や温度をお好みの設定にすることができます。また、ムーンルーフの開閉やLEDルーフカラーイルミネーションのカラーチェンジも可能です。\*対応車種:アルファード/ヴェルファイア(30系)

◎対応モデル:PXH12X-R-AV/RXH12X-L-Bのみ別売のコントロールボックス(IFA-RM5000-AV-D)が必要です。

リアエアコン コントロールボックス NEW  
IFA-RM5000-AV-D 標準小売価格 ¥9,800(税別) ※リモコン付属

リアエアコン  
コントロールボックス  
付属リモコン



プラズマクラスター技術

ママも安心の快適な車内空間へ。「プラズマクラスター技術搭載」。  
静電気抑制、フェイスケア、空気浄化、脱臭等の効果が期待できるプラズマクラスターイオンを放出。  
特にニオイが気になる時は風量「ターボ」運転でさらにスピーディーに脱臭!



\*1<静電気> ●試験機用シャープ(株)調べ ●試験方法:約3.6m<sup>3</sup>の車内空間にて、5kVに帯電させた車座のヘッドレストにプラズマクラスターイオンを照射し、0.5kVまで除電するのに要する時間を測定。(プラズマクラスターイオン濃度:25,000個/cm<sup>3</sup>) ■試験結果:約4分で初期電位5kVが0.5kVまで減衰。\*2<お肌につやを与える> ●試験機用(株)総合科学研究所 ●試験空間:6畳相当 ●被験者:13名(33~61歳女性) ●温度:約28℃、湿度:約40% ●試験方法:被験者にはイオンを発生させた部屋と発生させない部屋に入っていたり、安静状態でこめかみの肌水分量を測定。(プラズマクラスターイオン濃度:25,000個/cm<sup>3</sup>) ■試験結果:イオンありの場合、運転60分後に顔につやを与える効果が確認された。(車室内を加湿するわけではありません。)\*3<浮遊カビ菌> ●試験機用(財)石川県予防医学協会 ●試験方法:約31m<sup>3</sup>(約8畳相当)の試験空間にプラズマクラスターイオンを放出し、浮遊カビ菌をエアロサンダーにて測定。(プラズマクラスターイオン濃度:25,000個/cm<sup>3</sup>) ■試験結果:約83分で除去率99%。\*4<浮遊ウイルス> ●試験機用(財)石川県予防医学協会 ●試験方法:約31m<sup>3</sup>(約8畳相当)の試験空間にプラズマクラスターイオンを放出し、その後、試験空間内の菌を回収し、空気中の菌除去率を測定。(プラズマクラスターイオン濃度:25,000個/cm<sup>3</sup>) ■試験結果:約14分で99%抑制。\*5<浮遊ウイルス> ●試験機用:ベトナム ホーチミン市 バスワール研究所 ●試験方法:約25m<sup>3</sup>(約6畳相当)の試験空間内にウイルスを浮遊させ、プラズマクラスターイオンを放出。その後、試験空間内のウイルスを回収し、空気中のウイルス除去率を測定。(プラズマクラスターイオン濃度:25,000個/cm<sup>3</sup>) ●試験対象:浮遊した1種類のウイルス。 ■試験結果:約66分で99%抑制。\*6<付着臭> ●試験機用:シャープ(株)調べ ●試験方法:約41m<sup>3</sup>(約10畳相当)の試験空間にて、タバコのニオイ成分を含ませた布片にプラズマクラスターイオンを照射し、脱臭効果を測定。付着しているニオイの種類・強さ・対象物の素材などによって、ニオイ除去効果は異なります。\*7<付着臭を分解除去> ●試験機用:シャープ(株)調べ ●試験方法:約3.6m<sup>3</sup>の車内空間にて、カビのニオイ成分を含ませた布片にプラズマクラスターイオンを照射し、プラズマクラスターイオンを照射しない布片との臭気濃度を2点比較法にて評価。 ■試験結果:約45分で脱臭効果を確認。(付着しているニオイの種類・強さ・対象物の素材などによって、ニオイ除去効果は異なります。)\* ●プラズマクラスターの効果は、使用場所の状況(温度・湿度、広さ、形状、エアコン換気などの使用の有無、商品の設置場所など)や使い方(イオンの吹き出し方向、運転モード、運転時間など)個人によって異なります。 ●プラズマクラスターロゴ(図形)およびプラズマクラスター、Plasmaclusterは、シャープ株式会社の登録商標です。

7色カラーコーディネートLEDルームランプ

車内に合わせて、光で演出。  
7色切替え対応のカラーLEDコーディネートライト。  
LEDライトの美しい光で車内空間にさまざまなシーンを演出。インテリアや時間帯、好みによってカラー選択が可能です。



●カラー:ホワイト・ブルー・グリーン・アンバー・レッド・パープル・スカイブルー  
※写真は機能説明のために画像処理をしたもので、実際とは異なります。



天井取付け型リアビジョン							
製品名	モデル名/価格	画面サイズ	LED液晶	プラズマクラスター技術	LEDルームランプ	リアビジョンリンク	
<b>プラズマクラスター技術搭載12.8型WXGA リアビジョン</b> <b>NEW</b> 特許取得済  PXH12X-R-AV 本体色:ブラック 【アルファード/ヴェルファイア専用加飾モデル】 PXH12X-R-B 本体色:ブラック	PXH12X-R-AV PXH12X-R-B オープン価格	12.8型	WXGA 1280×720p	Ion Plasmacluster + ターボモード	7色カラー コーディネート LED ルーム ランプ	HDMI REARVISION LINK	
<b>12.8型WXGA リアビジョン</b> <b>NEW</b> 特許取得済  RXH12X-L-B 本体色:ブラック	RXH12X-L-B オープン価格	12.8型	WXGA 1280×720p			HDMI REARVISION LINK	
<b>プラズマクラスター技術搭載11.5型WXGA リアビジョン</b> <b>NEW</b> 特許取得済  PXH11X-R-B 本体色:ブラック	PXH11X-R-B オープン価格	11.5型	WXGA 1280×720p	Ion Plasmacluster + ターボモード	7色カラー コーディネート LED ルーム ランプ	HDMI REARVISION LINK	
<b>プラズマクラスター技術搭載10.2型WXGA リアビジョン</b> <b>NEW</b> 特許取得済  PXH10S-R-B 本体色:ブラック	PXH10S-R-B オープン価格	10.2型	WXGA 1280×720p	Ion Plasmacluster + ターボモード	7色カラー コーディネート LED ルーム ランプ	HDMI REARVISION LINK	
<b>プラズマクラスター技術搭載9型WXGA リアビジョン</b> <b>NEW</b> 特許取得済  PXH9S-R-B 本体色:ブラック	PXH9S-R-B オープン価格	9.0型	WXGA 1280×720p	Ion Plasmacluster + ターボモード	7色カラー コーディネート LED ルーム ランプ	HDMI REARVISION LINK	
<b>プラズマクラスター技術搭載11.4型WSVGA リアビジョン</b> <b>NEW</b> 特許取得済  PSA11S-R-B 本体色:ブラック	PSA11S-R-B オープン価格	11.4型	WSVGA	Ion Plasmacluster + ターボモード	7色カラー コーディネート LED ルーム ランプ	REARVISION LINK	
<b>11.4型WSVGA リアビジョン</b> <b>NEW</b> 特許取得済  RSA11S-R-B 本体色:ブラック	RSA11S-R-B オープン価格	11.4型	WSVGA		7色カラー コーディネート LED ルーム ランプ	REARVISION LINK	
<b>10.1型WSVGA リアビジョン (HDMI接続専用モデル)</b> <b>NEW</b> 特許取得済  RSH10S-L-S 本体色:シルバー RSH10S-L-B 本体色:ブラック	RSH10S-L-B オープン価格	10.1型	WSVGA			HDMI REARVISION LINK	
<b>プラズマクラスター技術搭載10.1型WSVGA リアビジョン</b> <b>NEW</b> 特許取得済  PSA10S-R-S 本体色:シルバー PSA10S-R-B 本体色:ブラック	PSA10S-R-B オープン価格	10.1型	WSVGA	Ion Plasmacluster + ターボモード	7色カラー コーディネート LED ルーム ランプ	REARVISION LINK	
<b>10.1型WSVGA リアビジョン</b> <b>NEW</b> 特許取得済  RSA10S-R-S 本体色:シルバー RSA10S-R-B 本体色:ブラック	RSA10S-R-B オープン価格	10.1型	WSVGA		7色カラー コーディネート LED ルーム ランプ	REARVISION LINK	
<b>10.1型WSVGA リアビジョン</b> <b>NEW</b> 特許取得済  RSA10S-L-S 本体色:シルバー RSA10S-L-B 本体色:ブラック	RSA10S-L-B オープン価格	10.1型	WSVGA			REARVISION LINK	
<b>9型WVGA リアビジョン</b> <b>NEW</b> 特許取得済  RVA9S-L-B 本体色:ブラック	RVA9S-L-B オープン価格	9.0型	WVGA			REARVISION LINK	

WXGA液晶搭載モデル

アーム取付け型リアビジョン							
製品名	モデル名/価格	画面サイズ	LED液晶	リアビジョンリンク			
<b>10.1型WSVGA リアビジョン</b> PKH-M1000SV 本体色:ブラック	PKH-M1000SV オープン価格	10.1型	WSVGA	HDMI REARVISION LINK			
<b>10.2型WVGA リアビジョン</b> PKG-M1000SC 本体色:グレー	PKG-M1000SC オープン価格	10.2型	WVGA	REARVISION LINK			
<b>9型WVGA リアビジョン</b> PKH-M900SV 本体色:ブラック	PKH-M900SV オープン価格	9.0型	WVGA	HDMI REARVISION LINK			
<b>9型WVGA リアビジョン</b> PKG-M900SC 本体色:グレー	PKG-M900SC オープン価格	9.0型	WVGA	REARVISION LINK			
<b>8型WVGA リアビジョン</b> PKG-M800SC 本体色:グレー	PKG-M800SC オープン価格	8.0型	WVGA	REARVISION LINK			
<b>7型WVGA リアビジョン</b> PKG-M700SC 本体色:グレー	PKG-M700SC オープン価格	7.0型	WVGA	REARVISION LINK			

車種専用9型/8型リアビジョン							
製品名	モデル名/価格	画面サイズ	LED液晶	リアビジョンリンク			
<b>30系プリウス/プリウス G's/プリウスPHV専用9型WVGA リアビジョン</b> (対応年式:【プリウス/プリウス G's】H21/5~H27/12、【プリウスPHV】H21/5~現在)	PKH-M900SV-PR 本体色:ブラック オープン価格 PKG-M900C-PR 標準小売価格 ¥30,500(税別) 本体色:グレー	9.0型	WVGA	HDMI REARVISION LINK			
<b>プリウスα専用9型WVGA リアビジョン</b> (対応年式:H23/5~現在)	PKH-M900SV-PRA 本体色:ブラック オープン価格 PKG-M900C-PRA 標準小売価格 ¥30,500(税別) 本体色:グレー	9.0型	WVGA	HDMI REARVISION LINK			
<b>ウィッシュ専用9型WVGA リアビジョン</b> (対応年式:H21/4~現在)	PKH-M900SV-WI 本体色:ブラック オープン価格 PKG-M900C-WI 標準小売価格 ¥30,500(税別) 本体色:グレー	9.0型	WVGA	HDMI REARVISION LINK			
<b>アクア/アクア G's専用8型WVGA リアビジョン</b> (【アクア】H23/12~H26/11、【アクアG's】H25/12~H26/11) ※マイナーチェンジ後は非対応	PKG-M800C-AQ 標準小売価格 ¥28,500(税別) 本体色:グレー	8.0型	WVGA	REARVISION LINK			

カーナビゲーション  
ラインアップ  
カーアロマ  
地図データ情報  
適合車種一覧  
パーフェクトフィット  
リアビジョン  
リアビジョン  
適合車種一覧  
ドライブレコーダー  
ラインアップ  
適合車種一覧  
新車計画  
オプション/アクセサリ



天井取付け型リアビジョン用パーフェクトフィット対応車種一覧(12.8型/11.5型/11.4型/10.2型/10.1型)

価格は全て標準小売価格(税別)です。 H28/7現在

Table with columns for vehicle model/year, type, and specifications for 12.8, 11.5/11.4, and 10.2/10.1 inch rear vision systems. Includes notes on installation and compatibility.

天井取付け型リアビジョン用パーフェクトフィット対応車種一覧(12.8型/11.5型/11.4型/10.2型/10.1型)

価格は全て標準小売価格(税別)です。 H28/7現在

Table with columns for vehicle model/year, type, and specifications for 12.8, 11.5/11.4, and 10.2/10.1 inch rear vision systems. Includes notes on installation and compatibility.

天井取付け型リアビジョン用パーフェクトフィット対応車種一覧(9型)

価格は全て標準小売価格(税別)です。 H28/7現在

Table with columns for vehicle model/year, type, and specifications for 9-inch rear vision systems. Includes notes on installation and compatibility.

最新の対応車種一覧は、アルパインのホームページでご確認ください。



メーカーオプションのナビゲーションシステム等、映像出力端子が装備されていないナビゲーションにはリアビジョンの接続ができない場合があります。...

※1ルーフラインングの一部を切り取る加工が必要になります。※2ブラケットを固定するためのネジ穴として、ルーフラインングに穴あけ加工が必要になります。...

※15: [PSH10/RSH10/PCX-RM3505/PCX-RM3505/PCX-RM3505/TMH-RM3205/TMX-RM3205/TMX-RM3005/TMX-RM3005]



カーナビゲーション, リンアップ, カリアプロマ, 地図データ情報, 適合車種一覧, パーフェクトフィット, リアビジョン, リンアップ, 適合車種一覧, ドライナビゲーション, リンアップ, 適合車種一覧, 新車計画, オプション/アクセサリ





きめ細かいサポートで、バック操作をラクにする。  
HDR (ハイダイナミックレンジ) 技術搭載バックビューカメラ。

死角になりがちな場所を、映像でしっかり確認。

夜間に眩しい光がある場所は、自動補正して見やすく。

車種専用ステアリング連動ガイド線、車種専用バックドアガイド線も表示\*できる

バックビューカメラの車種専用オールインワン・パッケージ。

きめ細かい配慮で、確かな安心をサポートします。

※2016年製アルバイカーナビとの接続時のみ



# DRIVE SENSOR

ドライブセンサー カメラシリーズ

カーナビゲーション  
ラインアップ  
カーアロマ  
地図データ情報  
適合車種一覧  
パーフェクトフィット  
リモコン  
ラインアップ  
適合車種一覧  
ドライブセンサー  
ラインアップ  
適合車種一覧  
新車計画  
オプション/アクセサリ



## より見やすく、より分かりやすく、より正確に。 さまざまな機能で、バック操作の不安を解消。



より詳細な情報は  
アルパインホームページで  
お確かめください。

家族のドライブのために大切なこと。それは家族の誰が運転しても安心・快適さを感じられること。  
たとえば運転に不慣れな家族の方でも、駐車場でバック操作をより正確に。狭い道でのクルマの取り回しなどもよりスムーズに。  
アルパインのドライブセンサーなら、家族にもうれしい機能が満載です。

### HDR技術搭載

※C1000D/C2500FD/CS1000シリーズに採用

## 暗い場所、強い光のある状況でも見やすい。 従来比2倍の「ハイダイナミックレンジ(HDR)」。

暗い場所では、強い光の照明や後続車のライトのためにカメラ映像が白とびする場合があります。また強い日差しのある場所でも、白とびで見えづらくなる場合があります。「ハイダイナミックレンジ(HDR)」技術は、映像の明るさをリアルタイムで補正。黒つぶれ・白とびを抑え、画面全体を見やすく表示します。

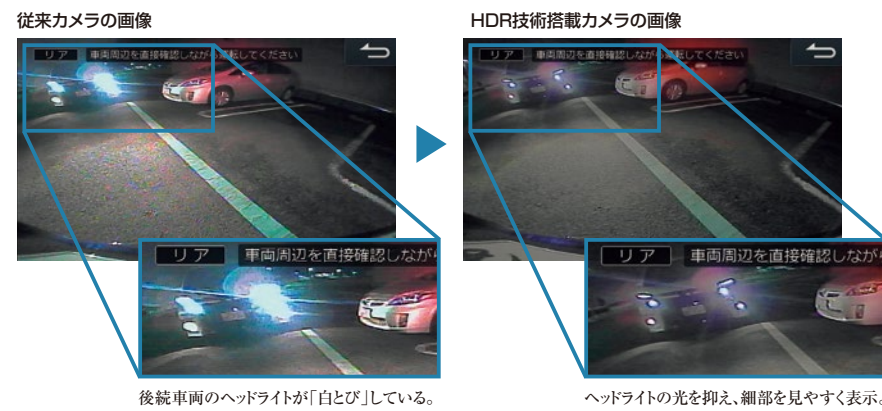

従来カメラの画像

HDR技術搭載カメラの画像

### ステアリング連動カメラガイド線

※ステアリング連動ガイド線表示は、一部 車種専用ナビゲーションでのみ対応。  
対応モデルは23～28ページの車種専用ナビゲーション一覧の「車種専用ステアリング連動ガイド線対応」欄をご確認ください。

## バック操作時、ハンドルの角度に連動して 進行方向を予測し、 ガイド線で操作をサポートします。

バック操作時、切ったハンドルの角度から曲がる方向を予測し、カメラ映像に進路を示すガイド線を表示します。車種ごとに実車で計測したデータに基づくガイド線表示で、車幅や進行方向をより正確に把握することができます。

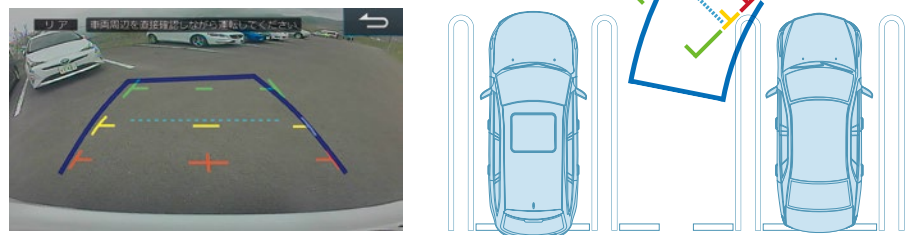

ステアリング連動カメラガイド線  
ステアリング操作に応じた進路を  
青のガイド線で示します。

### バックドアガイド線/距離目安マーク

※EX11V/EX10V/EX9V/EX8V/X9V/X8V/7WV/7DVシリーズ接続時のみ

## バック操作時、色別のガイド線で 後方距離の目安を分かりやすく表示。 さらにバックドアガイド線も。

カメラ画面に、車幅や後方距離の目安となるガイド線を表示します。バックドア付き車は、バックドアの開閉に必要な距離の目安も表示。外出先で荷物を出し入れする機会が多いご家族にうれしい機能です。

距離目安マーク  
約0.5m、約1m、約2mの目安を  
赤・黄・緑で示します。  
バックドアガイド線  
バックドア開閉時に配慮した  
ガイド線です。

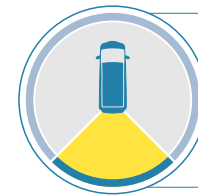
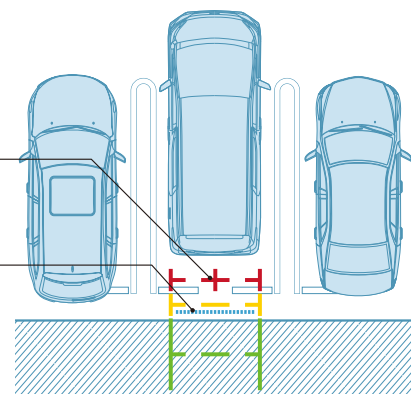

### バックビューカメラ

※ステアリング連動ガイド線表示は、一部 車種専用ナビゲーションでのみ対応。  
対応モデルは23～28ページの車種専用ナビゲーション一覧の「車種専用ステアリング連動ガイド線対応」欄をご確認ください。



バック操作時、目視では確認しにくい後方の様子をカーナビ画面へ映し出します。  
2016年製アルパインカーナビとの接続で、画面にステアリング連動カメラガイド線を表示できます。



※カメラガイド線表示はアルパインカーナビとの接続時のみとなります。

#### アルパインカーナビ専用

車種専用バックビューカメラパッケージ **NEW**  
HCE-C1000D-□□ (ブラック) HCE-C1000D-□□  
HCE-C1000D-□□-W (パールホワイト) HCE-C1000D-□□-W

車種専用パーフェクトフィットダイレクト接続ケーブル付属  
※□□には車種専用製品記号が入ります。  
■対応車種は40ページをご確認ください。



#### アルパインカーナビ専用

バックビューカメラ ダイレクト接続タイプ  
HCE-C1000D (ブラック)  
HCE-C1000D-W (パールホワイト)  
標準小売価格 ¥11,800 (税別)

※別売の接続ケーブル(KWX-G001)またはダイレクト接続ケーブルが必要となります。

#### アルパインカーナビ専用

バックビューカメラ ダイレクト接続タイプ  
(LEDライティング付属)  
HCE-C1000D-LED (ブラック)  
HCE-C1000D-W-LED (パールホワイト)  
標準小売価格 ¥14,800 (税別)

※別売の接続ケーブル(KWX-G001)またはダイレクト接続ケーブルが必要となります。

### RCA入力(映像用/黄色)があれば接続可能!

(RCAケーブル:HCE-C1000シリーズ付属)

#### RCA入力カーナビ対応

バックビューカメラ RCA接続タイプ  
HCE-C1000 (ブラック)  
HCE-C1000-W (パールホワイト)  
標準小売価格 ¥12,800 (税別)

※バックビューカメラ用ダイレクト接続ケーブルを使用する場合は、別売のKWX-G002が必要となります。



※バックビューカメラの装着は純正バックカメラ未装着車に限ります。

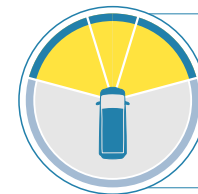

### マルチビュー・フロントカメラ



前方3アングルの視点変更が可能です。  
HDR技術搭載で暗い場所も見やすく、T字路の出口などでの左右確認も安心です。



パノラマビュー  
ワイドな視野で、前方全体を見渡せます。



コーナビュー  
左右の様子をより詳しく確認できます。



トップビュー  
クルマの上から見下ろした映像を表示。



マルチビュー・フロントカメラ **NEW**  
HCE-C2500FD  
標準小売価格 ¥23,200 (税別)  
※取付けには製品付属のナンバーブラケットを使用します。

#### マルチビュー・フロントカメラ(トヨタダイレクト接続対応)

HCE-C2500FD-Y 標準小売価格 ¥23,200 (税別)  
※対応車種については44ページをご確認ください。

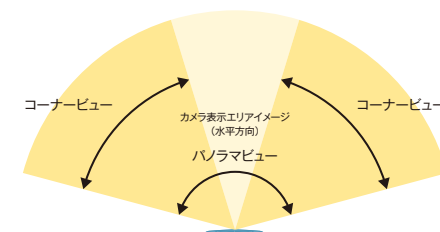

カメラ表示エリアイメージ  
(水平方向)  
トップビュー



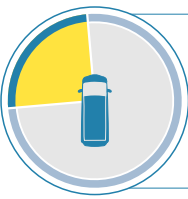

## サイドビューカメラ



助手席側の死角を映像とカメラガイド線でしっかり確認。  
HDR技術搭載で暗い場所も見やすく、幅寄せもスムーズです。

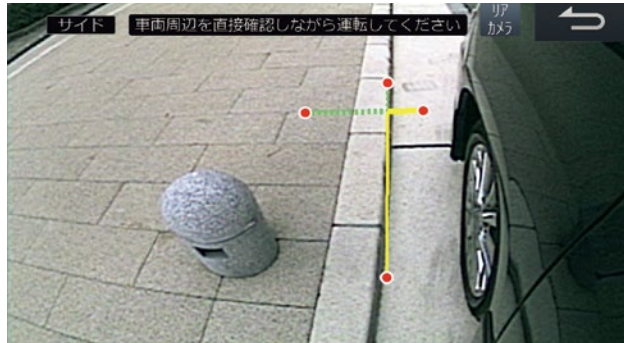

※カメラガイド線表示、画面上の切り替えボタンはアルパインカーナビとの接続時のみとなります。

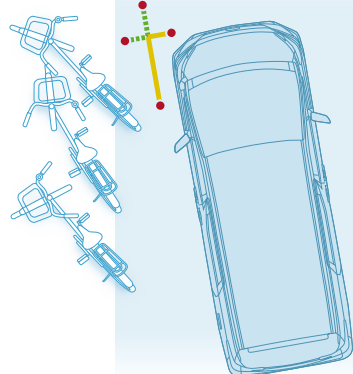

サイドビューカメラ  
HCE-CS1000  
標準小売価格 ¥12,800(税別)



アルファード(30系)装着イメージ  
※取付けには別売のパーフェクトフィットが必要です。

RCA入力(映像用/黄色)があるカーナビへも接続可能!

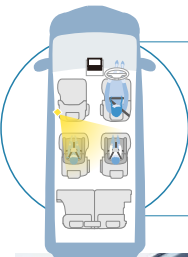

## ルームカメラ

車内の様子を映像で確認できるルームカメラ。  
後席のお子さまの様子が気になるとき、振り返ることなく映像で見ることができます。



カーナビ画面で、後席の様子を確認。

赤外線LED搭載で暗くても様子が見える。



ルームカメラ  
HCE-CR1000  
標準小売価格  
¥9,800(税別)  
※汎用取付けキット付属

アルファード/ヴェルファイア専用ルームカメラ  
PKG-CR1000-AV

標準小売価格 ¥14,800(税別)  
【対応車種】アルファード/アルファード ハイブリッド/ヴェルファイア/  
ヴェルファイア ハイブリッド(30系:27/1~現在)

ヴォクシー/エスクァイア/ノア専用ルームカメラ  
PKG-CR1000-NVE

標準小売価格 ¥14,800(税別)  
【対応車種】ヴォクシー(80系:H26/1~現在)、ヴォクシー ハイブリッド(80系:H26/2~現在)、  
ヴォクシー ハイブリッドZS(80系:H28/1~現在)、ヴォクシー特別仕様車ZS"煌"(80系:  
H26/11~現在)、エスクァイア/エスクァイア ハイブリッド(H26/10~現在)、ノア(80系:H26/1  
~現在)、ノア ハイブリッド(80系:H26/2~現在)、ノア ハイブリッドSi(80系:H28/1~現在)

シエンタ専用ルームカメラ  
PKG-CR1000-SI

標準小売価格 ¥14,800(税別)  
【対応車種】シエンタ/シエンタ ハイブリッド(H27/7~現在)

## メーカー純正カメラをアルパインカーナビと接続する製品のご案内



アクア・ナビレディパッケージ付車専用  
ステアリング連動バックガイド線表示ユニット  
【アクアナビレディパッケージ付車(H23/12~現在)専用】

SGS-Y200NR-AQ  
標準小売価格 ¥19,000(税別)

※2014年/2015年製アルパインカーナビ接続用。  
※2016年製アルパインカーナビはKWX-Y300NRが利用できます。

プリウス/アクア/スベイド  
ナビレディパッケージ付車用  
純正バックカメラ接続ケーブル  
【トヨタ ナビレディパッケージ付車用】

KWX-Y300NR  
標準小売価格 ¥1,500(税別)

ホンダ ナビ装着用  
スペシャルパッケージ付車用  
リアワイドカメラ変換ユニット  
【ホンダ ナビ装着用スペシャルパッケージ付車用】

HCE-C03VC  
標準小売価格 ¥6,000(税別)

ホンダ ナビ装着用  
スペシャルパッケージ付車用  
リアカメラ接続ケーブル  
【ホンダ ナビ装着用スペシャルパッケージ(リアカメラ)付車用】

KWX-H001ST  
標準小売価格 ¥3,000(税別)

## 2016年製アルパインカーナビ「車種専用ステアリング連動カメラガイド線」表示可能車種一覧

※ステアリング連動カメラガイド線の表示は、2016年製アルパイン車種専用カーナビとの組み合わせ時に限ります。対応モデルは19~24ページの車種専用ナビゲーション一覧の「車種専用ステアリング連動カメラガイド線対応」欄をご確認ください。 H28/7現在

メーカー	車種	年式	型式	メーカー	車種	年式	型式
トヨタ	アクア	H23/12~現在		トヨタ	プリウス	H22/1~H27/12	
	アクア G's	H25/12~現在	NHP10		プリウスG's	H23/12~H27/12	ZVW30
	アクアX-URBAN	H26/12~現在			プリウス特別仕様車"マイコーデ"	H24/10~H27/12	
	アクア(ナビレディパッケージ装着車)	H23/12~現在			プリウスPHV	H24/1~現在	ZVW35
	アルファード(30系)	H27/1~現在	GGH30W/GGH35W/AGH30W/AGH35W		プリウスa(MC前)	H23/5~H26/11 (マイナーチェンジ前)	ZVW40W/41W
	アルファードハイブリッド(30系)	H27/1~現在	AYH30W		プリウスa(MC後)	H26/11~現在 (マイナーチェンジ後)	
	ヴェルファイア(30系)	H27/1~現在	GGH30W/GGH35W/AGH30W/AGH35W		プリウスa G's	H27/2~現在	
	ヴェルファイア ハイブリッド(30系)	H27/1~現在	AYH30W		カラーフィールダー	H24/5~現在	ZRE162G/NZE161-164G
	アルファード(20系)	H20/5~H27/1			カラーフィールダー ハイブリッド	H25/8~現在	NKE165G
	アルファード特別仕様車"type GOLD"	H24/9~H25/10	GGH20W-25W/ANH20W-25W		スベイド	H24/7~現在	NCP141-145 NSP140
アルファード特別仕様車"TYPE GOLDII"	H25/10~H27/1		ポルテ	H24/7~現在	NCP141-145 NSP140		
アルファード ハイブリッド(20系)	H23/11~H27/1	ATH20W	ランドクルーザープラド(MC前)	H21/9~H25/9 (マイナーチェンジ前)	GRJ150W-151W TRJ150w		
ヴェルファイア(20系)	H20/5~H27/1		ランドクルーザープラド(MC後)	H25/9~現在 (マイナーチェンジ後)			
ヴェルファイア特別仕様車"Golden Eyes"	H24/9~H25/10	GGH20W-25W/ANH20W-25W	セレナ	H25/12~現在 (マイナーチェンジ後)	NC26/FNC26/HC26/HFC26		
ヴェルファイア特別仕様車"GOLDEN EYESII"	H25/10~H27/1		セレナ ハイウェイスター	H22/8~現在	PE52/TE52/PNE52/TNE52		
ヴェルファイア ハイブリッド(20系)	H23/11~H27/1	ATH20W	N-BOX	H23/12~現在	JF1-2		
ヴォクシー(80系)	H26/1~現在	ZRR80W-85W-80G-85G	N-BOX+	H24/7~現在			
ヴォクシー ハイブリッド	H26/2~現在	ZWR80G	N-BOXカスタム	H23/12~現在			
ヴォクシー特別仕様車ZS"煌"(80系)	H26/11~現在	ZRR80W-85W	N-BOX+カスタム	H24/7~現在			
ノア(80系)	H26/1~現在	ZRR80W-85W-80G-85G	N-BOX ModuloX	H25/1~現在	JF1		
ノアハイブリッド	H26/2~現在	ZWR80G	ヴェゼル/ヴェゼルハイブリッド	H25/12~現在	RU1-2-3-4		
エスクァイア	H26/10~現在	ZRR80G-85G	オデッセイ/オデッセイアソルード	H25/11~現在	RC1-2		
エスクァイア ハイブリッド	H26/10~現在	ZWR80G	フィット/フィット ハイブリッド/フィットRS	H25/9~現在	GK3-4-5-6/GP5-6		
エスティマ	H24/5~現在	ACR50W-55W/GSR50W-55W	フリード(MC後)	H23/10~現在 (マイナーチェンジ後)	GB3-4		
エスティマ ハイブリッド	H24/5~現在	AHR20W	フリード ハイブリッド	H23/10~現在	GP3		
シエンタ	H27/7~現在	NSP170G-NCP175G	フリードスパイク	H23/10~現在 (マイナーチェンジ後)	GB3-4		
シエンタ ハイブリッド	H27/7~現在	NHP170G	フリードスパイク ハイブリッド	H23/10~現在	GP3		
シエンタ/シエンタ ハイブリッド (ナビレディパッケージ装着車)	H27/7~現在	NSP170G-NCP175G/NHP170G	ステップワゴン(MC後)	H24/4~H27/4 (マイナーチェンジ後)	RK1-2-5-6		
ハリアー(60系)	H25/12~現在	ZSU60W-65W	ステップワゴン スバーダ(MC後)	H27/4~現在 (わくわくゲート付車)	RP1-2-3-4		
ハリアー ハイブリッド	H26/1~現在	AVU65W					
ハリアーG's	H27/1~現在	ZSU60W-65W					
プリウス(50系)	H27/12~現在	ZVW50-51-55					
プリウス(50系)(ナビレディセット装着車)	H27/12~現在						

## 車種専用バックビューカメラパッケージ 対応車種一覧

※ステアリング連動カメラガイド線の表示は、2016年製アルパイン車種専用カーナビとの組み合わせ時に限ります。対応モデルは19~24ページの車種専用ナビゲーション一覧の「車種専用ステアリング連動カメラガイド線対応」欄をご確認ください。 H28/7現在

メーカー	車種	年式	型式	車種専用バックビューカメラパッケージ	カメラ本体色	標準小売価格(税別)	取付時の注意
トヨタ	アクア	H23/12~現在		HCE-C1000D-AQ	ブラック	¥16,600	※24
	アクア G's	H25/12~現在	NHP10	HCE-C1000D-AQ-W	パールホワイト	¥16,600	
	アクアX-URBAN	H26/12~現在					
	アルファード(30系)	H27/1~現在	GGH30W/GGH35W/AGH30W/AGH35W	HCE-C1000D-AV	ブラック	¥18,100	※1
	アルファード ハイブリッド(30系)	H27/1~現在	AYH30W	HCE-C1000D-AV-W	パールホワイト	¥18,100	
	ヴェルファイア(30系)	H27/1~現在	GGH30W/GGH35W/AGH30W/AGH35W				
	ヴェルファイア ハイブリッド(30系)	H27/1~現在	AYH30W	HCE-C1000D-NVE	ブラック	¥18,100	※1
	ヴォクシー(80系)	H26/1~現在	ZRR80W-85W-80G-85G	HCE-C1000D-NVE-W	パールホワイト	¥18,100	
	ヴォクシー ハイブリッド	H26/2~現在	ZWR80G				
	ヴォクシー特別仕様車ZS"煌"(80系)	H26/11~現在	ZRR80W-85W	HCE-C1000D-E52	ブラック	¥18,100	※1
ノア(80系)	H26/1~現在	ZRR80W-85W-80G-85G	HCE-C1000D-E52-W	パールホワイト	¥18,100		
ノア ハイブリッド	H26/2~現在	ZWR80G					
エスクァイア	H26/10~現在	ZRR80G-85G	HCE-C1000D-SI	ブラック	¥16,600	※2,11	
エスクァイア ハイブリッド	H26/10~現在	ZWR80G	HCE-C1000D-SI-W	パールホワイト	¥16,600		
エスティマ	H28/6~現在	ACR50W-55W/GSR50W-55W AHR20W	HCE-C1000D-HA	ブラック	¥18,100		※10
エスティマ ハイブリッド	H28/6~現在	AHR20W	HCE-C1000D-HA-W	パールホワイト	¥18,100		
シエンタ	H27/7~現在	NSP170G-NCP175G	HCE-C1000D-PR	ブラック	¥16,600	※12	
シエンタ ハイブリッド	H27/7~現在	NHP170G	HCE-C1000D-PR-W	パールホワイト	¥16,600		
ハリアー(60系)	H25/12~現在	ZSU60W-65W	HCE-C1000D-PRA2	ブラック	¥18,100		※12
ハリアー ハイブリッド	H26/1~現在	AVU65W	HCE-C1000D-PRA2-W	パールホワイト	¥18,100		
ハリアーG's	H27/1~現在	ZSU60W-65W	HCE-C1000D-ST2	ブラック	¥16,600	※24	
プリウス(50系)	H27/12~現在	ZVW50-51-55					
プリウスa(MC後)	H26/11~現在 (マイナーチェンジ後)	ZVW40W/41W					
プリウスa G's	H27/2~現在						
ステップワゴン/ステップワゴン スバーダ	H27/4~現在 (わくわくゲート付車)	RP1-2-3-4					

■上記は基本的にオーディオレス車への適合となります。■純正バックカメラ未装着車に限りません。■適合車種および、指定された製品以外への適用はできません。■グレード・仕様により取付けできない場合があります。■取付け・配線には専門技術と経験が必要となります。取付けは、お買い上げ店に依頼頂くことをお勧めします。■※1:純正リアゲアゲニッシュのカメラ用穴を使用し、取付けます。※2:リアゲアゲニッシュのカメラカバーを一部切り取り、取付けます。※3:純正リアゲアゲニッシュのカメラカバーを一部切り取り、取付けます。※4:純正リアゲアゲニッシュのカメラカバーを一部切り取り、取付けます。※5:純正リアゲアゲニッシュのカメラカバーを一部切り取り、取付けます。※6:純正リアゲアゲニッシュのカメラカバーを一部切り取り、取付けます。※7:純正リアゲアゲニッシュのカメラカバーを一部切り取り、取付けます。※8:純正リアゲアゲニッシュのカメラカバーを一部切り取り、取付けます。※9:純正リアゲアゲニッシュのカメラカバーを一部切り取り、取付けます。※10:純正リアゲアゲニッシュのカメラカバーを一部切り取り、取付けます。※11:純正リアゲアゲニッシュのカメラカバーを一部切り取り、取付けます。※12:純正リアゲアゲニッシュのカメラカバーを一部切り取り、取付けます。



バックビューカメラ用パーフェクトフィット・バックビューカメラ用ダイレクト接続ケーブル 対応車種一覧

H28/7現在

メーカー	車種	年式	型式	バックビューカメラHCE-C1000D/HCE-C1000用 パーフェクトフィット			バックビューカメラHCE-C1000D用 ダイレクト接続ケーブル※15			
				製品品番	標準小売価格 (税別)	キット色	製品品番	標準小売価格 (税別)	キット色	
トヨタ	アイシス	H16/9～現在	ANM10G-15G-10W-15W/ZNM10W-15W/ ZGM10G-11G-15G-10W-11W-15W	KTX-C111S ※5.7	¥3,800	ブラック	KWX-G001	¥1,000		
	アクア	H23/12～現在	NHP10	KTX-C10AQ ※5.7	¥3,800	ブラック	KWX-G001	¥1,000		
	アクア G's	H25/12～現在	NHP10	KTX-C10AQ-W ※5.7	¥3,800	ホワイト	KWX-Y300NR ※12	¥1,500		
	アクアX-URBAN	H26/12～現在	NHP10							
	アルファード(30系)	H27/1～現在	GGH30W/GGH35W/AGH30W/AGH35W							
	アルファード特別仕様車"TYPE BLACK"	H28/7～現在	GGH30W/GGH35W/AGH30W/AGH35W	KTX-C30AV ※2	¥3,800	—	KWX-Y008HA	¥2,500		
	アルファード ハイブリッド(30系)	H27/1～現在	AYH30W							
	アルファード(20系)	H20/5～H27/1								
	アルファード特別仕様車"type GOLD"	H24/9～H25/10	GGH20W-25W/ANH20W-25W	KTX-C12AV ※2	¥3,800	—	KWX-Y001AV	¥3,000		
	アルファード特別仕様車"TYPE GOLDII"	H25/10～H27/1								
アルファード ハイブリッド(20系)	H23/11～H27/1	ATH20W								
アルファード(10系)	H17/4～H20/5	MNH10W-15W/ANH10W-15W	KTX-C11AL ※12	¥2,000	—	KWX-G001	¥1,000			
ヴェンガード	H22/2～H25/11	GSA33W/ACA33W-38W	KTX-C15G ※3.6	¥2,000	—	KWX-G001	¥1,000			
日産	ウィッシュ	H15/1～H21/4	ANE10G-11W/ZNE10G-14G	KTX-C10G ※3	¥2,000	—	KWX-G001	¥1,000		
		H21/4～H24/4	ZGE22W-20W-25W-21G-20G-25G	KTX-C20WI ※5.7	¥3,800	ブラック	KWX-Y005VI	¥3,000		
本田	ヴェイック	H24/4～現在	ZGE20W-22W-25W-20G-25G	KTX-C20WI ※5.7	¥3,800	ブラック	KWX-Y004VO	¥2,500		
		H17/2～H22/12	NCP91-95/SCP90/SP90	KTX-C175G ※3	¥3,000	—	KWX-G001	¥1,000		
スズキ	ヴェルファイア(30系)	H27/1～現在	GGH30W/GGH35W/AGH30W/AGH35W							
	ヴェルファイア特別仕様車"GOLDEN EYES"	H28/7～現在	GGH30W/GGH35W/AGH30W/AGH35W	KTX-C30AV ※2	¥3,800	—	KWX-Y008HA	¥2,500		
	ヴェルファイア ハイブリッド(30系)	H27/1～現在	AYH30W							
	ヴェルファイア(20系)	H20/5～H27/1								
	ヴェルファイア特別仕様車"Golden Eyes"	H24/9～H25/10	GGH20W-25W/ANH20W-25W	KTX-C12AV ※2	¥3,800	—	KWX-Y001AV	¥3,000		
	ヴェルファイア特別仕様車"GOLDEN EYESII"	H25/10～H27/1								
	ヴェルファイア ハイブリッド(20系)	H23/11～H27/1	ATH20W							
	ヴォクシー	H26/1～現在	ZRR80W-85W-80G-85G							
	ヴォクシー ハイブリッド	H26/2～現在	ZWR80G							
	ヴォクシー特別仕様車ZS"煌" (80系)	H26/11～現在	ZRR80W-85W	KTX-C80NV ※2	¥3,800	—	KWX-Y004VO	¥2,500		
ヴォクシー特別仕様車ZS"煌II"	H28/7～現在	ZRR80W-85W/ZWR80W								
ヴォクシーZS"G's"	H28/4～現在	ZRR80W								
ヴォクシー(70系)	H19/6～H26/1	ZRR70C-70W-75G-75W	KTX-C20NV ※2.7	¥3,800	ブラック	KWX-Y002NV	¥3,000			
三菱	ヴォクシー特別仕様車ZS"煌Z" (70系)	ヴォクシー特別仕様車ZS"煌Z" 発売日:H25年5月13日～H26年1月19日	ZRR70W-75W	KTX-C20NV ※2.7	¥3,800	ブラック	KWX-Y002NV	¥3,000		
				KTX-C20NV-W ※2.7	¥3,800	ホワイト				
マツダ	ヴォクシー特別仕様車ZS"煌III"	H21/6～H25/5	ZRR70W-75W	KTX-C20NV ※2.7	¥3,800	ブラック	KWX-Y004VO	¥2,500		
	ヴォクシー特別仕様車ZS"煌II"			KTX-C20NV-W ※2.7	¥3,800	ホワイト				
日産	エスクァイア	H26/10～現在	ZRR80G-85G							
	エスクァイア ハイブリッド	H26/10～現在	ZWR80G	KTX-C80NV ※2	¥3,800	—	KWX-Y004VO	¥2,500		
	日産	エステイマ	H18/1～H20/12	ACR50W-55W/GSR50W-55W	KTX-C10G ※3.7	¥2,000	—	KWX-G001	¥1,000	
			H20/12～H28/6	ACR50W-55W/GSR50W-55W	KTX-C21ES ※1.2	¥3,800	—	KWX-Y003ES	¥3,000	
			H28/6～現在	ACR50W-55W/GSR50W-55W	KTX-C21ES ※1.2	¥3,800	—	KWX-Y004VO	¥2,500	
	日産	エステイマ ハイブリッド	H18/6～H20/12	AHR20W	KTX-C10G ※3.7	¥2,000	—	KWX-G001	¥1,000	
			H20/12～H28/6	AHR20W	KTX-C21ES ※1.2	¥3,800	—	KWX-Y003ES	¥3,000	
	日産		H28/6～現在	AHR20W	KTX-C21ES ※1.2	¥3,800	—	KWX-Y004VO	¥2,500	
	日産	カラーファイナルダー	H24/5～H27/3	ZRE162G/NZE161-164G						
カラーファイナルダー ハイブリッド		H27/3～現在(マイナーチェンジ後)	ZRE162G/NZE161-164G	KTX-C16CF ※2	¥3,800	—	KWX-Y007CF	¥3,000		
日産	カラーファイナルダー	H24/5～H27/3	NKE165G							
	カラーファイナルダー ハイブリッド	H27/3～現在(マイナーチェンジ後)	NKE165G							
日産	カラーラミオン	H19/10～現在	NZE151N-ZRE152N-ZRE154N	KTX-C10G ※3.7	¥2,000	—	KWX-G001	¥1,000		
日産	シエンタ	H27/7～現在	NSP170G/NCP175G	KTX-C17SI ※7.18	¥3,800	—	KWX-G001	¥1,000		
日産	シエンタ ハイブリッド	H27/7～現在	NHP170G							
日産	スベイド	H24/7～現在	NSP140/NCP141-145	KTX-C14PO ※7	¥3,800	—	KWX-G001	¥1,000		
日産	ノア(80系)	H26/1～現在	ZRR80W-85W-80G-85G							
	ノア ハイブリッド	H26/2～現在	ZWR80G							
日産	ノア特別仕様車"SI"×B"	H28/7～現在	ZRR80W-85W/ZWR80W	KTX-C80NV ※2	¥3,800	—	KWX-Y004VO	¥2,500		
日産	ノア"SI"×G's"	H28/4～現在	ZRR80W							
日産	ノア(70系)	H19/6～H26/1	ZRR70C-70W-75G-75W	KTX-C20NV ※2.7	¥3,800	ブラック	KWX-Y002NV	¥3,000		
日産	ハイエース-レジアスエース	H16/8～現在	200系(ワイドボディ含む)	KTX-C200HI ※5	¥3,800	ブラック	KWX-G001	¥1,000		
日産	ハリアー	H15/2～H25/9	ACU30W-35W/MCU30W-31W-35W-36W	KTX-C15G ※5.7	¥2,000	—	KWX-G001	¥1,000		
日産	ハリアー ハイブリッド	H25/12～現在	ZSU60W-65W							
日産	ハリアー G's	H26/1～現在	AVU65W							
日産	ピタシス スペース	H27/1～現在	ZSU60W-65W	KTX-C60HA ※14	¥3,800	—	KWX-Y008HA	¥2,500		
日産	ピタシス スペース	H23/9～現在	L575A-S85A	KTX-C175G ※3	¥3,000	—	KWX-G001	¥1,000		
日産	プリウス(50系)	H27/12～現在	ZVW50-51-55	KTX-C50PR ※2.7	¥3,800	ブラック	KWX-G001	¥1,000		
				KTX-C50PR-W ※2.7	¥3,800	ホワイト				
日産	プリウス/プリウス G's/ プリウス特別仕様車"マイコーデ"	H21/5～H27/12H23/12～H27/12/ H24/10～H27/12	ZVW30	KTX-C30PR ※2.7	¥3,800	ブラック	KWX-Y006PR ※11	¥2,500		
	プリウスPHV	H24/1～現在	ZVW35	KTX-C30PR-W ※2.7	¥3,800	ホワイト				
日産	プリウスa(MC前)	H23/5～H26/11(マイナーチェンジ前)	ZVW40W/41W	KTX-C40PRA ※2.7	¥3,800	ブラック				
	プリウスa(MC後)	H26/11～現在(マイナーチェンジ後)	ZVW40W/41W	KTX-C40PRA2 ※2.7	¥3,800	ブラック	KWX-Y004VO	¥2,500		
日産	プリウスa G's	H27/2～現在	ZVW40W/41W	KTX-C40PRA2-W ※2.7	¥3,800	ホワイト				
日産	ポルテ	H16/7～H24/7	NNP10-11-15	KTX-C175G ※3	¥3,000	—	KWX-G001	¥1,000		
		H24/7～現在	NSP140/NCP141-145	KTX-C14PO ※7	¥3,800	—	KWX-G001	¥1,000		
日産	マークX	H21/10～現在	GRX130-133-135	KTX-C15G ※5.7	¥2,000	—	KWX-G001	¥1,000		
	ラティス	H17/10～H22/11	NCP100-105/SCP100	KTX-C15G ※2	¥2,000	—	KWX-G001	¥1,000		
日産	ランドクルーザープラド(MC前)	H21/9～H25/9(マイナーチェンジ前)	GRJ150W-151W	KTX-C15LP ※2	¥3,800	—	KWX-G001	¥1,000		
	ランドクルーザープラド(MC後)	H25/9～現在(マイナーチェンジ後)	TRJ150W							
日産	86	H24/9～現在	ZN6	KTX-C0686 ※5.7	¥3,800	ブラック	KWX-G001	¥1,000		
				KTX-C0686-W ※5.7	¥3,800	ホワイト	KWX-G001	¥1,000		
日産	bB	H17/12～現在	QNC20-21-25	KTX-C175G ※3	¥3,000	—	KWX-G001	¥1,000		

メーカー	車種	年式	型式	バックビューカメラHCE-C1000D/HCE-C1000用 パーフェクトフィット			バックビューカメラHCE-C1000D用 ダイレクト接続ケーブル※15			
				製品品番	標準小売価格 (税別)	キット色	製品品番	標準小売価格 (税別)	キット色	
ホンダ	エルグランド	H22/8～現在	PE52/TE52/PNE52/TNE52	KTX-C23EL ※5.10	¥3,800	—	KWX-N001EL ※10	¥3,000		
	エクストレイル	H19/8～H25/12	NT31/TNT31/DNT31	KTX-C15G ※3.7	¥2,000	—	KWX-G001	¥1,000		
	キューブ	H20/11～現在	Z12/MZ12	KTX-C175G ※3	¥3,000	—	KWX-G001	¥1,000		
	ジューク	H22/6～現在	YF15	KTX-C19JU ※5	¥3,800	—	KWX-N001EL	¥3,000		
	セレナ/セレナ ハイウェイスター		H17/5～H22/11	C25/CC25/NC25/CNC25	KTX-C10G ※2	¥2,000	—	KWX-G001	¥1,000	
			H22/11～現在	C26/FC26/NC26/FNC26/HC26/HFC26	KTX-C26SE ※5.7,10	¥3,800	ブラック	KWX-G001 ※10	¥1,000	
			H25/12～現在	C26/HC26/HFC26/NC26/FNC26	KTX-C26SE ※5.7,10	¥3,800	ブラック	KWX-N001EL ※10	¥3,000	
	デイズ/デイズルークスハイウェイスター	H26/2～現在	B21A	KTX-C15G ※2.7,10	¥2,000	—	KWX-N001EL ※10	¥3,000		
	ルークス	H21/12～H25/3	ML21S	KTX-C16RP ※5	¥3,000	—	KWX-G001	¥1,000		
	CR-Z	H22/2～現在	ZF1-2	KTX-C24CR ※2	¥3,800	—	KWX-G001	¥1,000		
インサイト	H21/2～H26/3	ZE2-3	KTX-C14IN ※5	¥2,000	—	KWX-G001	¥1,000			
日産	ヴェゼル/ヴェゼル ハイブリッド	H25/12～現在	RU1-2-3-4	KTX-C14VZ ※5.7	¥3,800	—	KWX-G001	¥1,000		
							HCE-C03VC ※13	¥6,000		
日産	オデッセイ	H20/10～H25/10	RB3-4	KTX-C10G ※3.7	¥2,000	—	KWX-G001	¥1,000		
		H25/11～現在	RC1-2	KTX-C12OD ※5.7	¥3,800	—	KWX-G001	¥1,000		
日産	オデッセイ ハイブリッド	H28/2～現在	RC4				HCE-C03VC ※13	¥6,000		
日産	ステップワゴン/ステップワゴン スパーダ	H17/5～H21/10	RG1-2-3-4	KTX-C10G ※2.4	¥2,000	—	KWX-G001	¥1,000		
		H21/10～H27/4	RK1-2-5-6	KTX-C56ST ※7.8	¥3,800	ブラック	KWX-G001	¥1,000		
		H27/4～現在(わくわくゲート付車)	RP1-2-3-4	KTX-C14ST ※5.7	¥3,800	—	HCE-C03VC ※13	¥6,000		
日産	ストリーム	H18/7～H26/5	RN6-7-8-9	KTX-C10G ※3.7	¥2,000	—	KWX-G001	¥1,000		
日産	フィット	H19/10～H25/9	GE6-7-8-9	KTX-C10G ※3.7,9	¥2,000	—	KWX-G001	¥1,000		
日産	フィット/フィット ハイブリッド/フィットRS	H25/9～現在	GK3-4-5-6/GP5-6	KTX-C36FI ※7.8	¥3,800	ブラック	KWX-G001	¥1,000		
							HCE-C03VC ※13	¥6,000		
日産	フィット ハイブリッド	H22/10～H25/9	GP1	KTX-C10G ※3.7,9	¥2,000	—	KWX-G001	¥1,000		
日産	フィットシャトル	H23/6～H27/5	GG7/8	KTX-C10G ※3.7,9	¥2,000	—	KWX-G001	¥1,000		
日産	フィットシャトル ハイブリッド	H23/6～H27/5	GP2	KTX-C10G ※3.7,9	¥2,000	—	KWX-G001	¥1,000		
日産	フリード	H20/5～現在	GB3-4	KTX-C34FR ※7.8	¥3,800	ブラック	KWX-G001	¥1,000		
							KWX-H001ST ※17	¥3,000		
日産	フリード ハイブリッド	H23/10～現在	GP3	KTX-C34FR ※7.8	¥3,800	ブラック	KWX-G001	¥1,000		
日産	フリード スバイク	H22/7～現在	GB3-4	KTX-C34FR ※7.8	¥3,800	ブラック	KWX-G001	¥1,000		
日産	フリード スバイク ハイブリッド	H23/10～現在	GP3	KTX-C34FR ※7.8	¥3,800	ブラック	KWX-G001	¥1,000		
日産	N-BOX/N-BOXカスタム	H23/12～現在	JF1-2	KTX-C12NB ※7.8	¥3,800	ブラック	KWX-G001	¥1,000		
日産							HCE-C03VC ※13	¥6,000		
日産	インプレッサ	H19/6～H23/11	GH2-3-7-8	KTX-C15G ※3	¥2,000	—	KWX-G001	¥1,000		
	インプレッサ WRX	H19/10～H26/8	GRB/GRF	KTX-C15G ※5						



ステアリング連動バックビューカメラ/ユニット 対応車種一覧 2016年製アルバイン車種専用カーナビとの組み合わせ時は、HCE-C1000Dシリーズをご利用いただけます。対応モデルは23～28ページの車種専用カーナビページで「車種専用ステアリング連動ガイド線対応」の項目をご確認ください。 H28/7現在

メーカー	車種	年式	型式	ステアリング連動カメラ/ユニット	カメラ本体色			取付時の注意
					カメラ本体色	LEDライセンスランプ付属	標準小売価格(税別)	
アルファード	アクア	H23/12～現在		SGS-C1000D-AQ	ブラック	—	¥29,500	※2.4
	アクア G's	H25/12～現在	NHP10	SGS-C1000D-AQ-W	パールホワイト	—	—	—
	アクアX-URBAN	H26/12～現在		—	—	—	—	—
	アクア(ナビレディパッケージ装着車)	H23/12～現在		SGS-Y200NR-AQ	—	—	¥19,000	※7
	アルファード(30系)	H27/1～現在	GGH30W/GGH35W/AGH30W/AGH35W	SGS-C1000D-AV	ブラック	—	—	—
	アルファード ハイブリッド(30系)	H27/1～現在	AYH30W	—	—	—	¥29,500	—
	ヴェルファイア(30系)	H27/1～現在	GGH30W/GGH35W/AGH30W/AGH35W	SGS-C1000D-AV-W	パールホワイト	—	—	—
	ヴェルファイア ハイブリッド(30系)	H27/1～現在	AYH30W	—	—	—	—	—
	アルファード(20系)	H20/5～H27/1		SGS-C1000D-AV20	ブラック	—	¥29,500	—
	アルファード特別仕様車"TYPE GOLD"	H24/9～H25/10	GGH20W・25W/ANH20W・25W	—	—	—	—	—
アルファード特別仕様車"TYPE GOLDII"	H25/10～H27/1		SGS-C1000D-AV20-W	パールホワイト	—	—	—	
アルファード ハイブリッド(20系)	H23/11～H27/1	ATH20W	—	—	—	—	—	
ヴェルファイア(20系)	H20/5～H27/1		SGS-C1000D-AV20-LED	ブラック	—	—	—	
ヴェルファイア特別仕様車"Golden Eyes"	H24/9～H25/10	GGH20W・25W/ANH20W・25W	—	—	—	—	—	
ヴェルファイア特別仕様車"GOLDEN EYESII"	H25/10～H27/1		SGS-C1000D-AV20-WLED	パールホワイト	—	¥31,700	※1	
ヴェルファイア ハイブリッド(20系)	H23/11～H27/1	ATH20W	—	—	—	—	—	
ヴォクシー	H26/1～現在	ZRR80W・85W・80G・85G	SGS-C1000D-NVE	ブラック	—	—	—	
ヴォクシー ハイブリッド (80系)	H26/2～現在	ZWR80G		—	—	—	—	
ヴォクシー特別仕様車ZS"煌"	H26/11～現在	ZRR80W・85W		—	—	—	—	
ノア(80系)	H26/1～現在	ZRR80W・85W・80G・85G		—	—	¥29,500	—	
ノア ハイブリッド	H26/2～現在	ZWR80G	—	—	—	—	—	
エスクァイア	H26/10～現在	ZRR80G・85G	SGS-C1000D-NVE-W	パールホワイト	—	—	—	
エスクァイア ハイブリッド	H26/10～現在	ZWR80G	—	—	—	—	—	
エスティマ	H24/5～H28/6	ACR50W・55W/GSR50W・55W	SGS-C1000D-ES	ブラック	—	¥29,500	※1.6	
エスティマ ハイブリッド	H24/5～H28/6	AHR20W	SGS-C1000D-ES-W	パールホワイト	—	—	※1	
シエンタ	H27/7～現在	NSP170G・NCP175G	SGS-C1000D-SI	ブラック	NEW	¥29,500	※2.11	
シエンタ ハイブリッド	H27/7～現在	NHP170G	SGS-C1000D-SI-W	パールホワイト	NEW	—	—	
シエンタ/シエンタ ハイブリッド(ナビレディパッケージ装着車)	H27/7～現在	NSP170G・NCP175G/NHP170G	SGS-Y200NR-SI	—	NEW	¥19,000	※7	
ハリアー(60系)	H25/12～現在	ZSU60W・65W	SGS-C1000D-HA	ブラック	—	—	—	
ハリアー ハイブリッド	H26/1～現在	AVU65W	—	—	—	¥29,500	※10	
ハリアーG's	H27/1～現在	ZSU60W・65W	SGS-C1000D-HA-W	パールホワイト	—	—	—	
プリウス(50系)	H27/12～現在		SGS-C1000D-PR2	ブラック	NEW	—	—	
プリウス(50系)ハイブリッド	H27/12～現在		SGS-C1000D-PR2-W	パールホワイト	NEW	¥29,500	※1.2	
プリウス(50系)(ナビレディパッケージ装着車)	H27/12～現在		SGS-Y200NR-PR2	—	NEW	¥19,000	※7	
プリウス	H22/1～H27/12		SGS-C1000D-PR	ブラック	—	¥29,500	—	
プリウス G's	H23/12～H27/12	ZVW30	SGS-C1000D-PR-W	パールホワイト	—	—	※1.2.3	
プリウス特別仕様車"マイコーデ"	H24/10～H27/12		SGS-C1000D-PR-LED	ブラック	—	¥31,700	—	
プリウスPHV	H24/1～現在	ZVW35	SGS-C1000D-PR-W-LED	パールホワイト	—	—	—	
プリウスa(MC前)	H23/5～H26/11(マイナーチェンジ前)	ZVW40W/41W	SGS-C1000D-PRA	ブラック	—	¥29,500	—	
			SGS-C1000D-PRA-W	パールホワイト	—	—	—	
			SGS-C1000D-PRA-LED	ブラック	—	—	—	
			SGS-C1000D-PRA-W-LED	パールホワイト	—	¥31,700	—	
プリウスa(MC後)	H26/11～現在(マイナーチェンジ後)		SGS-C1000D-PRA2	ブラック	—	¥29,500	—	
			SGS-C1000D-PRA2-W	パールホワイト	—	—	—	
プリウスa G's	H27/2～現在	ZVW40W/41W	SGS-C1000D-PRA2-LED	ブラック	—	—	—	
			SGS-C1000D-PRA2-WLED	パールホワイト	—	¥31,700	—	
セレナ/セレナ ハイウェイスター	H25/12～現在(マイナーチェンジ後)	NC26/FNC26/HC26/HFC26	SGS-C1000D-SE	ブラック	—	¥29,500	※2.4.8.9	
N-BOX	H23/12～現在	JF1-2	SGS-C1000D-NB	ブラック	—	¥29,500	※2.5	
N-BOX+	H24/7～現在	JF1-2	—	—	—	—	—	
N-BOXカスタム	H23/12～現在	JF1-2	—	—	—	—	—	
N-BOX+カスタム	H24/7～現在	JF1-2	SGS-C1000D-NBC	ブラック	—	¥29,500	※2.5	
N-BOX ModuloX	H25/1～現在	JF1	—	—	—	—	—	
オデッセイ/オデッセイアブソルート	H25/11～現在	RC1-2	SGS-C1000D-OD	ブラック	—	¥29,500	※2.4	
フィット/フィット ハイブリッド/フィットRS	H25/9～現在	GK3-4/5-6/GP5-6	SGS-C1000D-FI	ブラック	—	¥29,500	※5	
フリード	H23/10～現在(マイナーチェンジ後)	GB3-4	—	—	—	—	—	
フリード ハイブリッド	H23/10～現在	GP3	SGS-C1000D-FR	ブラック	—	¥29,500	※2.5	
フリードスパイク	H23/10～現在(マイナーチェンジ後)	GB3-4	—	—	—	—	—	
フリードスパイク ハイブリッド	H23/10～現在	GP3	SGS-C1000D-FRS	ブラック	—	¥29,500	※2.5	
ステップワゴン/ステップワゴン スパーダ	H24/4～H27/4(マイナーチェンジ後)	RK1-2/5-6	SGS-C1000D-ST	ブラック	—	¥29,500	※2.5	
ステップワゴン/ステップワゴン スパーダ	H27/4～現在(わくわくゲート付車)	RP1-2/3-4	SGS-C1000D-ST2	ブラック	—	¥29,500	※2.4	

■上記は基本的にオーディオレス車への適合となります。■適合車種および、指定された製品以外への流用はできません。■グレード仕様により取付けできない場合があります。■取付け配線には専門技術と経験が必要になります。取付けは、お買い上げ店に依頼することをお勧めします。【適合不可条件】以下の条件の車両には取付けできません。※1純正リアガーニッシュのカメラ用穴を使用し、取付けます。※2リアゲート鉄板部にΦ13mmの穴あけ加工をし、取付けます。※3H22/1以降の純正カメラフワイヤー付車に限りです。※4純正リアガーニッシュを一部切り取り加工し、取付けます。※5純正リアガーニッシュにΦ38mmの穴あけ加工をし、取付けます。※6S-VSC装着車に限る(3.5L車に標準装備、2.4L車にメーカーオプション)。※7メーカーオプションのナビレディパッケージ装着車に限る。※8グレード20Sを除く ※9H24/8～H25/12マイナーチェンジ前の車は製品付属のニッサン車用カメラ変換ケーブルは使用できません。別売のダイレクト接続ケーブルKW X-G001を使用すれば取付けできます。※10純正リアガーニッシュのカメラカバーを一部切り取り、取付けブラケットで取付けます。※11純正リアガーニッシュにΦ4mmのネジ穴加工をし、取付けます。

サイドビューカメラ専用パーフェクトフィット 対応車種一覧 H28/7現在

メーカー	車種	年式	型式	サイドビューカメラ(HCE-CS1000/HCE-C90S)専用パーフェクトフィット			
				モデル	備考	標準小売価格(税別)	
トヨタ	アルファード(30系)	H27/1～現在	GGH30W/GGH35W/AGH30W/AGH35W	KTX-Y009AV	※1.2.7	¥16,800	
	アルファード ハイブリッド(30系)	H27/1～現在	AYH30W	—	—	—	
	アルファード(20系)	H20/5～H27/1		GGH20W・25W/ANH20W・25W	KTX-Y001AL	※1.2.3	¥16,800
	アルファード特別仕様車"TYPE GOLD"	H24/9～H25/10		—	—	—	
	アルファード特別仕様車"TYPE GOLDII"	H25/10～H27/1		—	—	—	
	アルファード ハイブリッド(20系)	H23/11～H27/1	ATH20W	—	—	—	
	ヴェンガード	H19/8～H25/11	GSA33W/ACA33W/ACA38W	KTX-Y006NV	※1.4.6	¥16,800	
	ヴェルファイア(30系)	H27/1～現在	GGH30W/GGH35W/AGH30W/AGH35W	KTX-Y009AV	※1.2.7	¥16,800	
	ヴェルファイア ハイブリッド(30系)	H27/1～現在	AYH30W	—	—	—	
	ヴェルファイア(20系)	H20/5～H27/1		GGH20W・25W/ANH20W・25W	KTX-Y002VE	※1.2.3	¥16,800
	ヴェルファイア特別仕様車"Golden Eyes"	H24/9～H25/10		—	—	—	
	ヴェルファイア特別仕様車"GOLDEN EYESII"	H25/10～H27/1		—	—	—	
	ヴェルファイア ハイブリッド(20系)	H23/11～H27/1	ATH20W	—	—	—	
	ヴォクシー	H26/1～現在	ZRR80W・85W・80G・85G	KTX-Y007NVE	※1.2	¥16,800	
	ヴォクシー ハイブリッド (80系)	H26/2～現在	ZWR80G	—	—	—	
	ヴォクシー特別仕様車ZS"煌"	H26/11～現在	ZRR80W・85W	—	—	—	
	ヴォクシー(70系)	H19/6～H26/1	ZRR70G・70W・75G・75W	KTX-Y006NV	※1.4.6	¥16,800	
	エスクァイア	H26/10～現在	ZRR80G・85G	KTX-Y007NVE	※1.2	¥16,800	
	エスクァイア ハイブリッド	H26/10～現在	ZWR80G	—	—	—	
	エスティマ	H18/1～現在	ACR50W・55W/GSR50W・55W	KTX-Y004ES	※1.2.3.4	¥16,800	
エスティマ ハイブリッド	H18/6～現在	AHR20W	—	—	—		
ノア(80系)	H26/1～現在	ZRR80W・85W・80G・85G	KTX-Y007NVE	※1.2	¥16,800		
ノア ハイブリッド	H26/2～現在	ZWR80G	—	—	—		
ノア(70系)	H19/6～H26/1	ZRR70G・70W・75G・75W	KTX-Y006NV	※1.4.6	¥16,800		
ハイエース・レジアスエース	H16/8～現在	200系	KTX-Y005HI	※1.5	¥16,800		
ハリアー(60系)	H25/12～現在	ZSU60W・65W	—	—	—		
ハリアー ハイブリッド	H26/1～現在	AVU65W	KTX-Y008HA	※1.2	¥16,800		
ハリアーG's	H27/1～現在	ZSU60W・65W	—	—	—		
プリウス(50系)	H27/12～現在	ZVW50-51-55	KTX-Y010PR	NEW	※1	¥16,800	
プリウス(30系)	H21/5～H27/12		—	—	—		
プリウスG's	H23/12～H27/12	ZVW30	—	—	—		
プリウス特別仕様車"マイコーデ"	H24/10～H27/12		—	—	—		
プリウスPHV	H24/1～現在	ZVW35	KTX-Y003PR	※1.2.4	¥16,800		
プリウスa	H23/5～現在	ZVW40W・41W	—	—	—		
プリウスa G's	H27/2～現在		—	—	—		
ニッサン	エルグランド	H22/8～H26/1	PE52/TE52/PNE52/TNE52	KTX-N001EL	※1.7.8	¥16,800	
ホンダ	セレナ/セレナ ハイウェイスター	H22/11～現在	C26/F26/NC26/FNC26/HC26/HFC26	KTX-N002SE	※1.7.9	¥16,800	
	ステップワゴン/ステップワゴン スパーダ	H21/10～H27/4	RK1-2/5-6	KTX-H001ST	※1.7	¥16,800	

■上記は基本的にオーディオレス車への適合となります。■適合車種および、指定された製品以外への流用はできません。■グレード仕様により取付けできない場合があります。■取付け配線には専門技術と経験が必要になります。取付けは、お買い上げ店に依頼することをお勧めします。【適合不可条件】以下の条件の車両には取付けできません。※1標準リアミラー非装着車とドアミラーにオプションパーツが装着されている場合 ※2メーカーオプションのインテリジェントパーキングアシスト装着車 ※3メーカーオプションのワイドビューフロント&サイドモニター装着車 ※4ディーラーオプションのサイドモニター装着車 ※5ファンダーランプ装着車 ※6ディーラーオプションのメッキドアミラーカバー装着車 ※7メーカーオプションのナビミックビューモニター/アラウンドビューモニター装着車 ※8ディーラーオプションのクロムドアミラーカバー装着車 ※9ディーラーオプションのサイドブライトモニター装着車

マルチビュー・フロントカメラ(トヨタダイレクト接続対応:HCE-C2500FD-Y)対応車種一覧 H28/7現在

メーカー	車種	年式	型式
トヨタ	アルファード(30系)	H27/1～現在	GGH30W/GGH35W/AGH30W/AGH35W
	アルファード ハイブリッド(30系)	H27/1～現在	AYH30W
	ヴェルファイア(30系)	H27/1～現在	GGH30W/GGH35W/AGH30W/AGH35W
	ヴェルファイア ハイブリッド(30系)	H27/1～現在	AYH30W
	ヴォクシー(80系)	H26/1～現在	ZRR80W・85W・80G・85G
	ヴォクシー ハイブリッド	H26/2～現在	ZWR80G
	ヴォクシー特別仕様車ZS"煌" (80系)	H26/11～現在	ZRR80W・85W
	エスクァイア	H26/10～現在	ZRR80G・85G
	エスクァイア ハイブリッド	H26/10～現在	ZWR80G
	ノア(80系)	H26/1～現在	ZRR80W・85W・80G・85G
ノア ハイブリッド	H26/2～現在	ZWR80G	
プリウス	H27/12～現在	ZVW50-51-55	

■上記は基本的にオーディオレス車への適合となります。■適合車種および、指定された製品以外への流用はできません。■グレード仕様により取付けできない場合があります。■取付け配線には専門技術と経験が必要になります。取付けは、お買い上げ店に依頼することをお勧めします。【適合不可条件】以下の条件の車両には取付けできません。メーカー純正の標準バンパー/エアロバンパー非装着車、メーカーオリジナルアクセサリ以外のバンパーフレームやアクセサリー部品が装着されている車両、取付け部付近に加工などを行っている車両、字光式ナンバー装着車、メーカーオプションのナビミックビューモニター装着車、メーカーオプションのワイドビューフロント&サイドモニター装着車、ディーラーオプションのマルチアングル全周四モニター装着車、ディーラーオプションのファンダーランプ装着車、コーナービューカメラ&モニター装着車、ディーラーオプションのコーナーセンサー装着車、LEDスタイリッシュビーム/LEDフロントガーニッシュなどバンパー付近にLED照明を追加するディーラーオプション製品装着車

車種専用ルームビューカメラ対応車種一覧 H28/7現在

メーカー	車種	年式	型式	ルームビューカメラ			
				モデル	備考	標準小売価格(税別)	キット色
トヨタ	アルファード(30系)	H27/1～現在	GGH30W/GGH35W/AGH30W/AGH35W	PKG-CR1000-AV	※1	¥14,800	グレー
	アルファード ハイブリッド(30系)	H27/1～現在	AYH30W				
	ヴェルファイア(30系)	H27/1～現在	GGH30W/GGH35W/AGH30W/AGH35W				
	ヴェルファイア ハイブリッド(30系)	H27/1～現在	AYH30W	PKG-CR1000-NVE	※1	¥14,800	グレー
	ヴォクシー(80系)	H26/1～現在	ZRR80W・85W・80G・85G				
	ヴォクシー ハイブリッド	H26/2～現在	ZWR80G				
	ヴォクシー特別仕様車ZS"煌" (80系)	H26/11～現在	ZRR80W・85W				
	エスクァイア	H26/10～現在	ZRR80G・85G				
	エスクァイア ハイブリッド	H26/10～現在	ZWR80G				
	ノア(80系)	H26/1～現在	ZRR80W・85W・80G・85G	PKG-CR1000-SI	※1	¥14,800	グレー
ノア ハイブリッド	H26/2～現在	ZWR80G					
シエンタ	H27/7～現在	NSP170G・NCP175G					
シエンタ ハイブリッド	H27/7～現在	NHP170G	—	—	—	—	

■上記は基本的にオーディオレス車への適合となります。■適合車種および、指定された製品以外への流用はできません。■グレード仕様により取付けできない場合があります。■取付け配線には専門技術と経験が必要になります。取付けは、お買い上げ店に依頼することをお勧めします。※1助手席側Bピラー部にパーフェクトフィット付属のネジを使用して取付けます。(ネジ穴あけ加工が必要です)



# 守りながら、装いながら、より使いやすく。 大切なクルマをケアする「新車計画」。

[アルファード・ヴェルファイア専用]



より詳細な情報は  
アルファードホームページで  
お確かめください。

新しいクルマをキズや汚れから守る。おしゃれに装う。快適さをもっと高める。  
多彩なラインアップで、きめ細かな心配りをカタチにしました。

## 新車計画

新車をキズや汚れから守りながら、よりスタイリッシュに演出。



サイドミラープロテクトシート(2枚1セット)  
SSK-SM01AV  
標準小売価格 ¥5,000(税別)



ドアハンドルプロテクトシート(4枚1セット)  
SSK-DR01AV  
標準小売価格 ¥5,000(税別)



ドア/サイドステッププロテクトシート(フロントL/R、リアL/R)  
※7人乗り/8人乗り用 ※助手席スーパーロングスライドシート以外のグレードに適合  
SSK-SS01AV  
標準小売価格 ¥19,800(税別)



子どものおもちゃをまるごと  
収納・整理。TOYケースバッグ。

TOYケースバッグ(ブラック)  
SSK-TB01-1 標準小売価格 ¥14,800(税別)  
TOYケースバッグ(デニム柄)  
SSK-TB01-2 標準小売価格 ¥14,800(税別)

開けばレジャーシートにもなる、  
2WAYバッグ

TOYケースバッグ  
(デニム柄、2WAYバッグ)  
SSK-TB01-3  
標準小売価格 ¥28,000(税別)

※TOYケースバッグはLサイズミニバンにお使いいただけます。



リモコンケース  
SSK-RC01AV  
標準小売価格 ¥4,000(税別)



ティッシュケース  
SSK-TC01AV  
標準小売価格 ¥5,500(税別)



パワーシートビルトイン  
1ポートUSB  
KCU-Y001AV  
標準小売価格 ¥6,000(税別)



アシストパッド  
SSK-AP01AV  
標準小売価格 ¥5,000(税別)

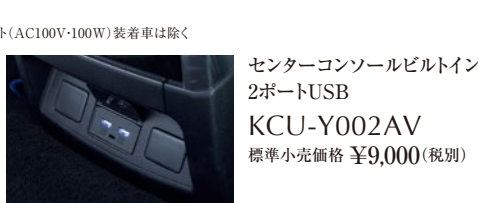

センターコンソールビルトイン  
2ポートUSB  
KCU-Y002AV  
標準小売価格 ¥9,000(税別)

## 交通情報をリアルタイムにお知らせ。ETC2.0関連機器

ナビ背面に接続する仕様のため、同時購入での取付けを推奨しています。

高速道路での運転が、より安全・快適・お得に。

ETC2.0車載器は高速道路の利用料金受取機能だけではなく、高速道路の渋滞ポイント・合流ポイントを事前に画像や音声でお知らせします。さらに従来の渋滞情報、安全運転支援、災害時支援情報といったITSスポットサービスに加え、高速道路での料金割引などの新サービスもご利用いただけます。

\*道の駅などの情報接続サービスおよび料金決済サービスには非対応です。  
「ETC2.0」については、下記ホームページをご覧ください。

■国土交通省「ETC2.0」 <http://www.mlit.go.jp/road/ITS/j.html/et2/index.html>

■ETC総合情報ポータルサイト <http://www.go-etc.jp/>

■財団法人 道路交通情報通信システムセンター(VICSセンター) <http://www.vics.or.jp/>

※全国の高速道路本線上を中心に展開するITSスポットでは、道路延長で最大約1,000kmの道路を対象に区画ごとの所要時間データが提供されます。

光ビーコンレシーバー付ETC2.0車載器  
※ビルトイン取付け対応

**HCE-B110V**  
標準小売価格  
¥45,000(税別)

別売のパーフェクトフィットで美しく取付けられます。  
\*HCE-T062との同時接続はできません。

ETC2.0車載器  
※ビルトイン取付け対応

**HCE-B110**  
**NEW**  
オープン価格

別売のパーフェクトフィットで美しく取付けられます。

ETC車載器  
※ビルトイン取付け対応

**HCE-B053**  
標準小売価格  
¥22,000(税別)

別売のパーフェクトフィットで美しく取付けられます。

### ETC2.0車載器用パーフェクトフィット適合一覧

メーカー	車種	年式	型式	ETC2.0パーフェクトフィット	
				製品番号	標準小売価格(税別)
トヨタ	アルファード(20系)	H20/5~H27/1	GGH20W-25W/ANH20W-25W	KTX-Y10B	¥2,000
	アルファード特別仕様車"TYPE GOLD"	H24/9~H25/10			
	アルファード特別仕様車"TYPE GOLDII"	H25/10~H27/1			
	アルファード ハイブリッド(20系)	H23/11~H27/1			
	ヴェルファイア(20系)	H20/5~H27/1	GGH20W-25W/ANH20W-25W		
	ヴェルファイア特別仕様車"GOLDEN EYES"	H24/9~H25/10			
	ヴェルファイア特別仕様車"GOLDEN EYESII"	H25/10~H27/1			
	ヴェルファイア ハイブリッド(20系)	H23/11~H27/1			
	ヴォクシー	H26/4~現在(マイナーチェンジ後)	NSP130-135/KSP130/NCP131		
	ヴォクシー(70系)(ZS特別仕様車"煌"シリーズ含む)	H19/6~H26/1	ZRR70G-70W-75G-75W		
	エスティマ	H20/12~現在	ACR50W-55W/GSR50W-55W		
	エスティマ ハイブリッド	H20/12~現在	AHR20W		
	カラーフィールダー/カラーラーフィールダー ハイブリッド	H24/5~現在	ZRE162G/NZE161-164G-NKE165G		
	マークX	H21/10~現在	GRX130-133-135		
	ハイエース・レジアスエース	H25/12~現在	200系(ワイドボディ含む)		
	ハリアー(60系)	H25/12~現在	ZSU60W-65W		
	ハリアー ハイブリッド	H26/1~現在	AVU65W		
	ハリアーG's	H27/1~現在	ZSU60W-65W		
	ノア(70系)	H19/6~H26/1	ZRR70G-70W-75G-75W		
	ラクティス	H26/5~現在(マイナーチェンジ後)	NCP120-125/NSP120		
アルファード(30系)	H27/1~現在	GGH30W/GGH35W/AGH30W/AGH35W	KTX-Y20B	¥2,000	
アルファード ハイブリッド(30系)	H27/1~現在	AYH30W			
ヴェルファイア(30系)	H27/1~現在	GGH30W/GGH35W/AGH30W/AGH35W			
ヴェルファイア ハイブリッド(30系)	H27/1~現在	AYH30W			
ヴォクシー(80系)	H26/1~現在	ZRR80W-85W-80G-85G			
ヴォクシー ハイブリッド	H26/1~現在	ZWR80G			
ヴォクシー特別仕様車ZS"煌"(80系)	H26/11~現在	ZRR80W-85W			
エスクァイア	H26/10~現在	ZRR80G-85G			
エスクァイア ハイブリッド	H26/10~現在	ZWR80G			
ノア(80系)	H26/1~現在	ZRR80W-85W-80G-85G			
ノア ハイブリッド	H26/1~現在	ZWR80G			
プリウス(50系)	H27/12~現在	ZVW50-51-55	KTX-Y30B ※1.5	¥2,000	
プリウス	H21/5~H27/12	ZVW30			
プリウスG's	H23/12~H27/12				
プリウス特別仕様車"マイコーデ"	H24/10~H27/12				
プリウスPHV	H24/1~現在	ZVW35			
プリウスα	H23/5~現在	ZVW40W/41W			
プリウスα G's	H27/2~現在				
アクア	H23/12~現在	NHP10			
アクア G's	H25/12~現在	NHP10			
アクア X-URBAN	H26/12~現在	NHP10			
シエンタ	H27/7~現在	NSP170G-NCP175G	KTX-Y40B <b>NEW</b>	¥2,000	
シエンタ ハイブリッド	H27/7~現在	NHP170G			
エルグランド	H22/8~現在	PE52/TE52/PNE52/TNE52	KTX-N10B	¥2,000	
セレナ	H22/11~現在	C26/FC26/NC26/FNC26/HC26/HFC26			
エクストレイル	H25/12~現在	NT32/T32			
スズキ	ランディ	H22/12~現在	SC26/SHC26/SNC26	KTX-H10B ※1	¥2,000
ホンダ	ステップワゴン/ステップワゴン・スパーダ	H21/10~H27/4	RK1-25-6		
	フリード	H27/4~現在	RP1-23-4		
	フリード ハイブリッド	H20/5~現在	GB3-4		
	フリードスパイク	H23/10~現在	GP3		
フリードスパイク ハイブリッド	H22/7~現在	GB3-4	KTX-H20B ※1.2	¥2,000	
N-BOX/N-BOXカスタム	H23/10~現在	GP3			
N-BOX+/N-BOX+カスタム	H23/12~現在	JF1-2			
N-BOX+/N-BOX+カスタム	H24/7~現在	JF1-2			
フィット/フィット ハイブリッド/フィットRS	H25/9~現在	GK3-45-6/GP5-6	KTX-H40B ※1	¥2,000	
オデッセイ/オデッセイアブルート	H25/11~現在	RC1-2	KTX-H50B ※4	¥2,000	
汎用アンテナ取付け用スペーサー (フロントガラスの傾斜角度が50°~60°の車両にETC2.0アンテナを取付ける際に使用します)				KTX-E10S	¥800

■本製品はアルバイド製ETC2.0車載器 HCE-B053、ETC2.0車載器 HCE-B110Vを純正品のようにスマートに取付けることができます。■適合車種および、指定された製品以外への流用はできません。

■グレード仕様にしるしがない場合があります。■取付け・配線には専門技術と経験が必要になります。取付けは、お買い上げ店に依頼頂くことをお勧めします。

※1 車両パネルの一部切除が必要です。※2 取付け位置は運転席側インパネアッパー部です。キットの色はブラックです。※3 取付け位置は助手席グローブボックス内です。※4 取付け位置は運転席側のドライバースポット部です。※5 H26/12以降の車両はKTX-Y40Bでも取付け可能です。



## カーナビでiPhone/iPod/Androidなどの動画を楽しむ

ナビ背面に接続する仕様のため、同時購入での取付けを推奨しています。

アルパインカーナビとのHDMI接続で、スマホやビデオカメラの動画もカーナビ画面で楽しめます。

### ■カーナビにダイレクト接続

	接続に必要な製品	対応機器	対応規格
iPhone/iPodとのHDMI接続	HDMIケーブル(HDMI-USB-Micro USB変換+Type D変換4本セット) KCU-610HD 標準小売価格 ¥4,000(税別) + iPod/iPhone用 Lightningケーブル(0.2m) KCU-471i 標準小売価格 ¥3,500(税別) + Lightning-Digital AVアダプタ(アップル製)	iPhone/iPod	TypeA HDMI アップル純正 ライトニングコネクタ USB
MHL接続	MHLケーブル(HDMI-USB-Micro USB変換-MHL変換4本セット) KCU-610MH 標準小売価格 ¥6,000(税別)	MHL出力付スマートフォン	TypeA HDMI MHL USB/マイクロUSB
ビデオカメラなどのHDMI接続	HDMIケーブル(HDMI-USB-Micro USB変換+Type D変換4本セット) KCU-610HD 標準小売価格 ¥4,000(税別)	HDMI出力対応機器	TypeA HDMI TypeD HDMI(マイクロHDMI) USB/マイクロUSB

### ■純正スイッチパネルにビルトイン接続

	接続に必要な製品	対応機器	対応規格
iPhone/iPodとのHDMI接続	トヨタ車用ビルトインUSB/HDMI接続ユニット(1.5mケーブル) KCU-Y60HU 標準小売価格 ¥8,000(税別) *純正スイッチパネルに装着可能(トヨタ車以外は付属の汎用取付けパネルで任意の場所に装着可能)	iPhone/iPod	TypeA HDMI アップル純正 ライトニング コネクタ USB
MHL接続	トヨタ車用ビルトインUSB/HDMI接続ユニット(1.75mケーブル) KCU-Y61HU 標準小売価格 ¥8,500(税別) *純正スイッチパネルに装着可能	MHL出力付スマートフォン	TypeA HDMI MHL USB/ マイクロUSB
ビデオカメラなどのHDMI接続	ビルトインUSB/HDMI接続ユニット用接続HDMIケーブル KCU-G60HD 標準小売価格 ¥4,500(税別)	HDMI出力対応機器	TypeA HDMI TypeD HDMI(マイクロHDMI) USB/ マイクロUSB

\*HDMI接続には対応する機器と別売ケーブルが必要となります。HDCP規格に対応しているHDMI/MHL機器の映像をリアビジョンで楽しむ場合は、HDMI/リアビジョン対応のリアビジョンが必要です。  
■HDMIについて●HDMIとHDMI High-Definition Multimedia Interfaceという用語およびHDMIロゴは、HDMI Licensing LLCの米国その他国々における登録商標です。●iPod/iPhoneについては登録商標です。●iPodは米国およびその他の国で登録されているApple Inc.の商標です。●「Made for iPod」および「Made for iPhone」は、iPodもしくはiPhone専用設計された、アップルが定める性能基準を満たしているデバイスによって認定された電子アクセサリであることを示します。●アップルは、本製品の機能および安全および規格への適合について一切の責任を負いません。●本アクセサリをiPodまたはiPhoneに使用するに際しては、無線の性能に影響を及ぼすおそれがありますのでご注意ください。●ウォークマンについて●ウォークマン、WALKMAN、WALKMANロゴは、ソニー株式会社の登録商標です。

### HDMI/USBビルトインキット対応車種一覧

イカ	車種	年式	型式	KCU-Y60HU(1.5m)※1 ¥8,000(税別)	KCU-Y61HU(1.75m) ¥8,500(税別)
トヨタ	アクア	H23/12~現在		○	○
	アクア G's	H25/12~現在	NHP10	○	○
	アクアX-URBAN	H26/12~現在		○	○
	アルファード(30系) 標準コンソールボックス(タイプA)車	H27/1~現在	GGH30W/GGH35W/AGH30W/AGH35W	×	○
	アルファード ハイブリッド(30系) 標準コンソールボックス(タイプA)車	H27/1~現在	AYH30W	(ケーブル長さ不足)※2	○
	アルファード(30系) 大型コンソールボックス(タイプB)車	H27/1~現在	GGH30W/GGH35W/AGH30W/AGH35W	○	○
	アルファード ハイブリッド(30系) 大型コンソールボックス(タイプB)車	H27/1~現在	AYH30W	○	○
	アルファード(20系)	H20/5~H27/1		○	○
	アルファード特別仕様車"Type GOLD"	H24/9~H25/10	GGH20W-25W/ANH20W-25W	○	○
	アルファード特別仕様車"TYPE GOLDII"	H25/10~H27/1		○	○
アルファード ハイブリッド(20系)	H23/11~H27/1	ATH20W	○	○	
ヴェルファイア(30系) 標準コンソールボックス(タイプA)車	H27/1~現在	GGH30W/GGH35W/AGH30W/AGH35W	×	○	
ヴェルファイア ハイブリッド(30系) 標準コンソールボックス(タイプA)車	H27/1~現在	AYH30W	(ケーブル長さ不足)※2	○	
ヴェルファイア(30系) 大型コンソールボックス(タイプB)車	H27/1~現在	GGH30W/GGH35W/AGH30W/AGH35W	○	○	
ヴェルファイア ハイブリッド(30系) 大型コンソールボックス(タイプB)車	H27/1~現在	AYH30W	○	○	
ヴェルファイア(20系)	H20/5~H27/1		○	○	
ヴェルファイア特別仕様車"Golden Eyes"	H24/9~H25/10	GGH20W-25W/ANH20W-25W	○	○	
ヴェルファイア特別仕様車"GOLDEN EYESII"	H25/10~H27/1		○	○	
ヴェルファイア ハイブリッド(20系)	H23/11~H27/1	ATH20W	○	○	
ヴェクシー(80系)	H26/1~現在	ZRR80W-85W-80G-85G	○	○	
ヴェクシー ハイブリッド	H26/2~現在	ZWR80G	○	○	
ヴェクシー特別仕様車ZS"煌"(80系)	H26/11~現在	ZRR80W-85W	○	○	
エスクァイア	H26/10~現在	ZRR80G-85G	○	○	
エスクァイア ハイブリッド	H26/10~現在	ZWR80G	○	○	
ノア(80系)	H26/1~現在	ZRR80W-85W-80G-85G	○	○	
ノア ハイブリッド	H26/2~現在	ZWR80G	○	○	
ハイエース-レジアスエース	H16/8~現在	200系(ワイドボディ含む)	○	○	
ハリアー(60系)	H25/12~現在	ZSU60W-65W	○	○	
ハリアー ハイブリッド	H26/1~現在	AVU65W	○	○	
ハリアーG's	H27/1~現在	ZSU60W-65W	○	○	
プリウス(50系)	H27/12~現在	ZVW50-51-55	○※3	○	
プリウス	H22/1~H27/12		○	○	
プリウスG's	H23/12~H27/12	ZVW30	○	○	
プリウス特別仕様車"マイコーデ"	H24/10~H27/12		○	○	
プリウスPHV	H24/1~現在	ZVW35	○	○	
プリウスα(MC前)	H23/5~H26/11	ZVW40W/41W	○	○	
プリウスα(MC後)	H26/11~現在		○	○	
プリウスG's	H23/12~現在	ZVW40W/41W	○	○	

■上記は基本的にオーディオレス車への適合となります。■取付け可否については基本的に純正HDMI/USB端子装着位置と同じ場所を想定しています。■グレード仕様により取付けできない場合があります。■取付け・配線には専門技術と経験が必要になります。取付けは、お買い上げ店に依頼頂くことをお勧めします。※3:大型コンソール付車のみ対応



## カーナビでiPhone/iPodの音楽を楽しむ

ナビ背面に接続する仕様のため、同時購入での取付けを推奨しています。

iPod/iPhone用Lightningケーブル(0.2m) +USB接続延長ケーブル(1.5m) <b>+ KCU-470i</b> 標準小売価格 ¥4,500(税別) ※USBメモリ接続可能	iPod/iPhone用Dock接続ケーブル(0.2m) +USB接続延長ケーブル(1.5m) <b>または KCU-460iV</b> 標準小売価格 ¥3,000(税別) ※USBメモリ接続可能 ※アナログビデオ再生可能	iPod/iPhone用Dock接続ケーブル(0.2m) +USB接続延長ケーブル(1.5m) <b>または KCU-462i</b> 標準小売価格 ¥2,500(税別) ※USBメモリ接続可能	iPod/iPhoneで音楽再生のみ楽しむ場合は、ご利用のiPod/iPhoneの種類に応じて、KCU-470i(別売)またはKCU-460iV(別売)が必要です。対応機種についてはアルパインホームページでご確認ください。(一部の機種には対応していません)
--	---	---	--

## カーナビでウォークマンの動画・音楽を楽しむ

ナビ背面に接続する仕様のため、同時購入での取付けを推奨しています。

ウォークマン®接続ケーブル <b>KCU-511WM</b> 標準小売価格 ¥5,000(税別) ※USBメモリ接続可能	※NW-Z1050/Z1060/Z1070はHDMI出力対応のため、別売のHDMI接続ケーブル「KCU-610HD」(標準小売価格 ¥4,000/税別-取付け費別)を使用して接続します。※ウォークマン®の対応機種についてはアルパインホームページでご確認ください。(一部の機種は動画再生に対応していません)
---	--

## カーナビでUSBメモリの音楽を楽しむ

ナビ背面に接続する仕様のため、同時購入での取付けを推奨しています。

USB接続ケーブル(1.5m) <b>KCU-260UB</b> 標準小売価格 ¥1,500(税別) ※KCU-470i, KCU-511WM, KCU-610HD, KCU-610MHにもUSB接続ケーブルが付属されています。 ※USBメモリの動作保証は行っていません。	
---	--

**液晶に指紋や汚れをつけず、高画質もキープ。カーナビ用超透明フィルム**

カーナビ画面に指紋や汚れはつけない。でも保護フィルムを貼ると画質が落ちそう…。この超透明フィルムなら、高精細映像はそのまま、液晶画面をしっかり保護します。

モデル名	仕様/サイズ(mm)	標準小売価格(税別)
KAE-EX11CPF	EX11V用超透明フィルム/247.5×147.0	¥4,000
KAE-EX10CPF	EX10V用超透明フィルム/237.3×146.7	¥3,800
KAE-EX9CPF	EX9V用超透明フィルム/208.6×125.6	¥3,500
KAE-X9CPF2	X9V/X9S用超透明フィルム/222.8×111.0	¥3,500
KAE-EX8CPF	EX8V用超透明フィルム/183.9×115.3	¥3,200
KAE-X8CPF	X8V用超透明フィルム/183.9×106.9	¥3,200
KAE-7CPF	7型用超透明フィルム/155.6×79.9	¥3,000

**美しい仕上がりエアレス加工**

フィルムを貼る際に気泡が入っても、時間とともに分散目立たなくなります。  
※気泡のサイズによっては消えない場合もあります。

**指すべりなめらか**

スムーズコート加工で指すべりも滑らか。ピンチイン/アウトといったタッチパネル操作もしやすくなります。

**キズに強いハードコート**

鉛筆硬度7Hのハードコート加工で傷がつきにくく、キレイな画面を保ちます。  
※硬度7Hは実力値です。

## 車種専用パーフェクトフィットを使わずビッグX(単体モデル)を装着

X9V/X8V/7WV/X9S/X9/X8/7W/X800/700W対応電源コード <b>KCE-X088</b> 標準小売価格 ¥2,000(税別)
---

## ハイブリッド車のエネルギーモニターをグレードアップ

アルファード ハイブリッド/ヴェルファイア ハイブリッド(20系:H23/11~H27/1)専用エネルギーモニター-BOX <b>EDP-Z50-AVH</b> 標準小売価格 ¥20,000(税別)
<b>注意:</b> 本製品と別売のフロントビューマルチカメラ(HCE-C250FD)などを同時接続することはできません。

## 2013/2014年製ビッグXプレミアム載せ替えキット

アルファード/ヴェルファイア(30系)に、EX1000/EX900/EX009Vシリーズ(2013/2014年発売)を取付けるためのキットです。

### 10型ビッグXプレミアム EX1000シリーズ載せ替えキット適合一覧

メーカー	車種	年式	型式	載せ替え対象ナビゲーション	BIG Xプレミアム載せ替えキット	価格	プレミアム専用インダッシュパネルキースイッチ	専用電源ハーネス専用取付キット	純正ステリモ変換ハーネス	フィルムアンテナ	GPSアンテナ	オープニング画面サウンドセテリングカメラガイド線車両サイズ	備考	
トヨタ	アルファード(30系)	H27/1~現在	GGH30W/GGH35W/AGH30W/AGH35W		KTX-RP1000-AV	オープン	○	×※1	○	○	×※1	△※2	パネルカラーブラック キースイッチ色ブラック LED色ホワイト 車両側樹脂フレーム及びハザードスイッチコードカバーの一部切除が必要です。 ※1 電源ハーネスキット/GPSアンテナは載せ替えるナビの付属品を流用してください。 ※2 車種専用チューニング用のデータはアルパインホームページよりダウンロードできます。	
	アルファード ハイブリッド(30系)	H27/1~現在	AYH30W	EX1000-AL EX1000-AL-GO EX1000-ALH EX1000-VE EX1000-VE-GO EX1000-VEH			○	○	○	○	○			
	ヴェルファイア(30系)	H27/1~現在	GGH30W/GGH35W/AGH30W/AGH35W					○	○	○	○	○		
	ヴェルファイア ハイブリッド(30系)	H27/1~現在	AYH30W					○	○	○	○	○		

### 9型ビッグXプレミアム EX900/EX009Vシリーズ載せ替えキット適合一覧

メーカー	車種	年式	型式	載せ替え対象ナビゲーション	BIG Xプレミアム載せ替えキット	価格	プレミアム専用インダッシュパネルキースイッチ	専用電源ハーネス専用取付キット	純正ステリモ変換ハーネス	フィルムアンテナ	GPSアンテナ	オープニング画面サウンドセテリングカメラガイド線車両サイズ	備考	
トヨタ	アルファード(30系)	H27/1~現在	GGH30W/GGH35W/AGH30W/AGH35W		KTX-RP900-AV	オープン	○	×※1	○	○	○	△※2	パネルカラーブラック キースイッチ色ブラック LED色ホワイト 車両側樹脂フレーム及びハザードスイッチコードカバーの一部切除が必要です。 ※1 電源ハーネスキット/GPSアンテナは載せ替えるナビの付属品を流用してください。 ※2 車種専用チューニング用のデータはアルパインホームページよりダウンロードできます。	
	アルファード ハイブリッド(30系)	H27/1~現在	AYH30W	EX900-AL EX900-ALH EX900-VE-GO EX900-VEH			○	○	○	○	○			
	ヴェルファイア(30系)	H27/1~現在	GGH30W/GGH35W/AGH30W/AGH35W					○	○	○	○	○		
	ヴェルファイア ハイブリッド(30系)	H27/1~現在	AYH30W					○	○	○	○	○		

■純正のインダッシュパネルとは若干色柄が異なる場合がございます。■ビッグXプレミアムシリーズは車種毎に専用設計されたカーナビ本体と車種毎に取付けに必要な部品一式をセットにした受注生産モデルです。■上記は基本的にオーディオレス車への適合となります。■メーカーオプションナビゲーションシステム装着車は仕様異なるため取付けできません。■ステアリングリモコンの対応可否は純正ステアリングスイッチ・ステアリングリモコン装着車の表記です。■適合車種および、指定された製品以外への流用はできません。■商品の仕様変更および、車両の仕様変更により対応が変更になる場合があります。■製品の仕様は予告なく変更になる場合があります。■取付け・配線には専門技術と経験が必要になります。取付けは、お買い上げ店に依頼頂くことをお勧めします。



### カーナビゲーション/リアビジョン接続適合表

アルパインカーナビとリアビジョンを「HDMI/リアビジョンリンク (HDMI接続)/リアビジョンリンクケーブル (専用ケーブル接続またはRCA接続)」で接続することで、多彩な機能をご利用いただけます。接続には、それぞれご利用のモデルに対応したケーブルが必要です。

- リアビジョンにカーナビ側からの映像を表示できます。さらに「ダブルゾーン」機能なら、リアビジョンとカーナビで別の映像を表示することも可能です。
- リア専用リモコン (別売) を使って、リアビジョンの画面でカーナビ側のAV機能・ナビ機能を操作できます。

カーナビゲーション/リアビジョン接続適合表		リアビジョンリンク対応 カーナビゲーション		
リアビジョン	リアビジョンモデル名	HDMI出力あり アルパイン製カーナビゲーション (2016年モデル) ※1	HDMI出力あり アルパイン製カーナビゲーション (2015年/14年モデル)	HDMI出力なし アルパイン製カーナビゲーション
		必要なアクセサリ名 (標準小売価格・税別)	必要なアクセサリ名 (標準小売価格・税別)	必要なアクセサリ名 (標準小売価格・税別)
天井取付け型リアビジョン	2016年モデル	PXH12X-R-AV PXH12X-R-B RXH12X-L-B PXH11X-R-B PXH10S-R-B PXH9S-R-B		KCE-190V ¥800
	2015年モデル	PXH12-RB-AV PXH12-RB-B PSH11-R-B RSH11-R-B PSH10-Rシリーズ RSH10-Rシリーズ	KCX-610RV ¥4,500	KWX-700RL ¥4,800
		RSH10-Lシリーズ (HDMI接続専用モデル)		—
		PCH-RM4500B TMH-RM4200B PCH-RM3505シリーズ TMH-RM3205シリーズ PCH-RM955B		KWX-700RL ¥4,800
HDMI入力なし リアビジョン	2016年モデル	PSA11S-R-B PSA10S-Rシリーズ RSA11S-R-B RSA10S-Rシリーズ RSA10S-Lシリーズ RVA9S-L-B	KCE-190V ※2 ¥800	KCE-190V ¥800
	2015年モデル	PCX-RM3505シリーズ TMX-RM3205シリーズ TMX-RM3005シリーズ TMX-RM905B	KCE-190V ¥800	KWX-700RL ¥4,800
アーム取付け型リアビジョン	HDMI入力あり リアビジョン	PKH-M1000SV PKH-M900SV	KCX-610RV ¥4,500	KWX-500RL2-M ¥3,800
	HDMI入力なし リアビジョン	PCX-M900Zシリーズ PKG-M1000Vシリーズ PKG-M900Vシリーズ PKG-M800Vシリーズ	KCE-190V ※3 ¥800	KWX-500RL2-M ¥3,800
車種専用リアビジョン	HDMI入力あり リアビジョン	PKH-M900SV-PR PKH-M900SV-PRA PKH-M900SV-WI	KCX-610RV ¥4,500	KWX-500RL2-M ¥3,800
	HDMI入力なし リアビジョン	PKG-M800V-AQ	KCE-190V ¥800	KWX-500RL2-M ¥3,800
		PKG-M900C-PR PKG-M900C-PRA PKG-M900C-WI PKG-M800C-AQ	KCE-190V ※2 ¥800	KCE-190V ¥800

※1 ナビゲーションからのカーナビコントロールに対応できるのは2016年モデルのリアビジョンのみとなります。カーナビ付属ナビゲーションについてはアルパインホームページをご確認ください。 ※2 2014年アルパイン製カーナビゲーションと接続する場合はリアビジョンリンクができません。 ※3 PCX-M900Z内蔵のプラスマクスターの操作はナビゲーション側からは操作できません。

■KCE-190VはHDMI接続になります。 ■KWX-700RL、KWX-500RL2-Mは専用ケーブル接続になります。 ■KCE-190Vは、RCA接続になります。

<b>HDMI</b> リアビジョンリンクケーブル	<b>リアビジョンリンクケーブル</b>	<b>コンポジット (RCA端子)</b> 接続ケーブル	<b>リアビジョンリンク専用リモコン</b>
HDMIリアビジョンリンク ケーブル KCE-610RV 標準小売価格 ¥4,500 (税別)	リアビジョンリンクケーブル (天井取付け型用) KWX-700RL 標準小売価格 ¥4,800 (税別)	リアビジョンリンクケーブル (天井取付け型用) KWX-600RL2 標準小売価格 ¥3,800 (税別)	リアビジョンリンク RCA映像出力コネクタ KCE-190V 標準小売価格 ¥800 (税別)
			リア専用マルチリモコン (自光式) RUE-RST01 <b>NEW</b> 標準小売価格 ¥6,500 (税別)
			リアビジョンリンク リモコン (リア専用) RUE-4214 標準小売価格 ¥3,000 (税別)

<b>リアビジョン電源変換ユニット</b>	<b>ビデオ入力ケーブル</b>	<b>複数のモニターでリアビジョンリンクの映像を楽しむ</b>
リアビジョン電源変換ユニット KWX-TB100 標準小売価格 ¥2,000 (税別) ※リアビジョンの電源取り出し位置をACC (アクセサリ) 電源から常時電源に変更できます。 ※2016年モデルのリアビジョンには必要ありません。	AUX変換/ ビデオ入力ケーブル (0.3m) KCE-250iV 標準小売価格 ¥1,500 (税別)	リアビジョンリンク映像3分配ユニット HCE-V03RL 標準小売価格 ¥5,700 (税別) ※HDMI/リアビジョンリンク、KCE-190Vには対応していません。



### リアビジョンの長時間視聴対策に。ブルーライトカットフィルム

リアビジョンを見て楽しい時間を過ごしたいけれど、長いドライブでは目の疲れなども気になります。長時間視聴対策として、画面サイズ別にブルーライトカットフィルムもご用意しました。

モデル名	仕様/サイズ (mm)	標準小売価格 (税別)
KAE-R1200BF	12.8型リアビジョン用ブルーライトカットフィルム/284.0×160.1	¥2,300
KAE-R1100BF ※1	11.4型リアビジョン用ブルーライトカットフィルム/248.3×146.3	¥2,100
KAE-R1000BF	10.1型リアビジョン用ブルーライトカットフィルム/223.2×125.8	¥2,000
KAE-R900BF ※2	9型リアビジョン用ブルーライトカットフィルム/197.0×111.1	¥1,800
KAE-R800BF	8型リアビジョン用ブルーライトカットフィルム/177.0×100.5	¥1,700
KAE-R700BF	7型リアビジョン用ブルーライトカットフィルム/153.4×86.4	¥1,500

※1 PHX11X-R-Bには対応していません。 ※2 PXH9S-R-Bには対応していません。

<b>ブルーライト約32%カット</b> 青色光をカットし、液晶画面を長時間視聴した時の目の疲れを軽減します。 約32%	<b>美しい仕上がりエアレス加工</b> フィルムを貼る際に入った気泡が時間経過で分散し、目立たなくなります。 ※気泡のサイズによっては消えない場合もあります。	<b>クリアで見やすい光沢仕上げ</b> ほどよくつやのある光沢タイプで、クリアで見やすい画面を実現します。
--	--	---

### 複数のドライブセンサーを快適に使う/メーカー純正カメラをアルパインカーナビと接続する

	フロントカメラ・サイドカメラ ダイレクト切替スイッチ HCE-CS100G 標準小売価格 ¥2,500 (税別)		マルチインターフェイスBOX IFB-N100 標準小売価格 ¥10,800 (税別) ※バックビューカメラ、フロントカメラ、サイドビューカメラ、ルームカメラを同時接続できます。		プリウス/アクア/ポルテ/スベイド ナビレディパッケージ付車用 純正バックカメラ接続ケーブル KWX-Y300NR 標準小売価格 ¥1,500 (税別) ※純正カメラを利用して装着します。 ※2014年/2015年/2016年製アルパインカーナビ接続用
	ホンダ ナビ装着用 スペシャルパッケージ (リアカメラ) 付車用リアカメラ接続ケーブル KWX-H001ST 標準小売価格 ¥3,000 (税別) ※純正カメラを利用して装着します。 ※2014年/2015年製アルパインカーナビ接続用		ホンダ ナビ装着用 スペシャルパッケージ付車用 リアワイドカメラ変換ユニット (オデッセイ/N-BOX/フィット用) HCE-C03VC 標準小売価格 ¥6,000 (税別) ※純正カメラを利用して装着します。		バックビューカメラコネクタ変換ケーブル KWX-G002 標準小売価格 ¥880 (税別) ※HCE-C1000/HCE-C1000-W (RCA接続タイプ) をダイレクト接続ケーブルを使用して接続する際の変換ケーブルです。

### 〈オーディオ関連アクセサリ〉ステアリングリモコンでカーナビのオーディオを操作

	トヨタ用純正 ステアリングリモート コントロールキット (30系 アルファード/ 30系 ヴェルファイア/ ハリヤー用) KTX-Y402R 標準小売価格 ¥9,000 (税別)		トヨタ用純正 ステアリングリモート コントロールキット (80系 ヴォクシー/ エスクァイア/ノア用) KTX-Y401R 標準小売価格 ¥7,500 (税別)		トヨタ用 ステアリングリモコンケーブル 5P-20P KTX-Y501R 標準小売価格 ¥1,000 (税別)
					トヨタ用 ステアリングリモコンケーブル 5P-28P (アクア/ラクティス用) KTX-Y502R 標準小売価格 ¥1,000 (税別)
					ホンダ・スズキ用 ステアリングリモコンケーブル KTX-G501R 標準小売価格 ¥1,000 (税別)

### Wi-Fi通信機器・スマホで、地図データなどをラクラク更新。

アルパインホームページでお客様登録を行っておけば、Wi-Fi通信機器やテザリング対応のスマートフォンなどを使って地図データなどの更新が可能です。

<b>STEP1</b> Wi-Fi接続をして、「情報/更新」→「Wi-Fi更新」→「データ更新」→「ダウンロード可能データ確認」の順にタッチすると、画面にデータ一覧が表示されます。	<b>STEP2</b> ダウンロードしたい項目を選択し、ダウンロードをタッチ。確認後に利用規約を読み、さらに「承諾する」にタッチすると、ダウンロードを開始します。	<b>STEP3</b> ダウンロードが完了すると、「インストールしますか?」のメッセージが表示されます。「はい」にタッチしてインストール。終了後は自動で再起動します。
		〈ダウンロード可能なデータ〉 ・Gracenote データベース ・地図更新データ (1年ごと配信) ・車種専用セッティングデータ ・高速道データ (3ヶ月ごと配信)