

「アルパインお客様登録」にご登録いただくと、お得なサービスをご利用いただけます。

アルパイン製品をご購入のお客様	カーナビをご購入のお客様
<p>●アプリ『家族のおでかけ検索』のご利用</p> <p>ご登録いただくことで、アルパインオリジナルのスマートフォン専用アプリ※『家族のおでかけ検索』が利用できます。</p> <p>■昭文社「まっぷるマガジン」約100冊分のデータを搭載</p> <p>MAPPLE、マップル、まっぷるは、株式会社昭文社の登録商標または商標です。 ※iOS6以降(iPadは除く)/android4.0以降のスマートフォンに対応。 対象商品:2016年/2015年/2014年製アルパインカーナビ</p> 	<p>●情報通信サービスのご利用</p> <p>お客様とナビゲーション本機の情報を登録していただくと、以下のサービスを受けることができます。</p> <ul style="list-style-type: none"> ■地図データ年度更新 ■高速道配信 ■Gracenote配信 ■車種専用セッティングデータ配信

お客様登録方法



以下、3通りのいずれかの方法によって、ご登録をお願いします。

「パソコン」からのご登録
http://www.alpine.co.jpへアクセスいただき、ご登録をお願いします。

「スマートフォン」からのご登録
http://www.alpine.co.jp/mobileへアクセスいただき、ご登録をお願いします。※一部対応していない機種がございます。

「お客様登録FAX用紙」からのご登録
対象製品に同梱されている「お客様登録FAX用紙」にご記入いただき、ご登録をお願いします。
※登録にはFAX到着後、約4営業日はかかるため、ご了承ください。

スマートフォン専用
サイトイメージ

注意 ●弊社製品の取付け・配線は、安全のため必ずお買い上げの販売店にご依頼願います。誤った取付け・配線によりお車に重大な支障をきたす場合があります。●弊社製品の通気孔や放熱板を塞がないようご注意ください。また水、湿気、湯気、ほこり、油等の多い場所に設置しないでください。火災や故障の原因となります。●弊社製品は本体/モニターをしっかりと固定できない場所や振動の多い場所に取付けないでください。事故やけがの原因となることがあります。●弊社製品は「取付け説明書」で指定された通り接続してください。指定以外の接続を行うと火災や事故の原因となります。●車体やネジ部、シートレール等の可動部にコード類を挟み込まないよう配線してください。断線やショートにより、事故や感電、火災の原因となります。●外部アンテナは車幅や車の前後からはみ出さないようご注意ください。接触事故の原因となります。●運転中の音量は、車外の音が聞こえる音量でご使用ください。車外の音が聞こえない状態で運転すると、事故の原因となることがあります。

警告 ●弊社製品を前方の視界を妨げる場所やハンドル、シフトレバー、ペダル類等の運転操作の妨げとなる場所や同乗者に危険を及ぼす場所に取付け/設置しない。事故やけがの原因となります。●本機の小形付属品(電池、ボタン等)を幼児の手の届かないところに保管する。万一飲み込んだ場合直ちに医師の治療を受けてください。●運転中は走行中に操作(画面・音量調節等)をしない。事故の原因となりますので、操作は必ず安全な場所に停車させてから行ってください。●運転者がテレビやビデオを見るときは必ず安全な場所に停車させてください。弊社製品はテレビやビデオは安全のため走行中は表示されません。●弊社製品を分解したり、改造したりしない。事故、火災、感電の原因となります。●弊社製品に万一異常(水に濡れた、異物が入った、変な音が匂いがある等)が発生した場合、直ちに使用を中止し、お買い上げ販売店または弊社サービスセンターにご相談ください。

●弊社製品でのCD再生は、ディスクレーベル面に「」マークの入ったものなどJIS規格に合致したディスクをご使用ください。尚、CD規格外ディスクを使用した場合には再生の保証は致しかねます。また、再生できた場合も音質の保証は致しかねます。●弊社は、正式な音楽CD規格に準拠していない「コピーコントロールCD」等のディスクの再生につきましては、その動作や音質の保証は致しかねます。また、弊社製品におきまして通常のCD再生時には支障がなく、「コピーコントロールCD」再生時のみに支障がある場合、弊社製品の不具合ではないことをご理解ご了承くださいませようお願い申し上げます。尚、「コピーコントロールCD」の詳細につきましては、同ディスクの発売元にお問い合わせください。●製品の組み合わせによっては接続できない場合があります。●保証書は所定事項が記入されているかご確認の上、お受け取りください。●本カタログ掲載の価格には取付け費は含まれておりません。●Bluetooth®とBluetoothは、Bluetooth SIG, Inc.の登録商標です。●モニター画面はすべてハメコミ合成です。●本カタログ掲載の各製品と実車のイメージ装着写真はハメコミ合成です。実際の装着とはフェイスパネルのせり出し等が異なる場合があります。あらかじめご了承ください。●カタログと実際の製品及び画面の色とは印刷の条件等により、多少異なる場合もあります。●仕様および外観は、改良のため予告なく変更する場合があります。あらかじめご了承ください。●このカタログの記載内容は、平成28年5月現在のものです。

※運転中にTV・ビデオの映像が映らない安全設計です。
※液晶パネルは、非常に精度の高い技術で作られており、99.99%以上の有効画素がありますが、0.01%の画素欠けや常時点灯する画素が有り得ますので、あらかじめご了承ください。

アルパイン株式会社・アルパイン マーケティング株式会社

〒145-0067 東京都大田区雪谷大塚町1-7

製品に関するお問い合わせはアルパインインフォメーションセンターへ

電話でのお問い合わせ

電話受付時間(日、祝日、弊社休業日を除く)
【月～金】9:30～17:30 【土】9:30～12:00, 13:00～17:00

携帯/PHS/一般電話から **0570-006636**

全国どこからでも市内通話料金でお問い合わせ頂けます。(携帯電話/PHS:20秒10円)
※一部のIP電話など、接続できない場合は TEL:03-6704-4926
次の番号をご利用ください。

FAXから **048-662-6676**

※お電話は、ブッシュ回線(トーン信号の出る電話)を利用した自動応答システムです。音声ガイダンスにしたがって、該当する数字を入力してください。※弊社ではお問い合わせ頂いた内容を正しく理解し、今後の製品開発やサービス向上の参考にす為、お問い合わせ内容を記録・録音させていただきます。※お問い合わせの際、お客様から収集させて頂いた個人情報は、当社の個人情報保護方針に従い厳重に管理いたします。

メールでのお問い合わせ

ホームページのお問い合わせフォームより受け付けています。



アルパインホームページで
より詳細な情報をご覧いただけます。

www.alpine.co.jp

または検索サイトから

アルパイン

平成28年5月発行

S1 100 CM 1605 Printed in Japan

—— お客様のカーライフを幸せにするお手伝いは、当店におまかせください ——

ALPINE STYLE[®]

プレミアム スペースデザイン

世界最大*、11型WXGA液晶搭載。
圧倒的に大きく、美しく。

*市販型カーAV/ナビゲーション一体機として、2016年5月時点

BIGX 11



新しいクルマを手に入れるとき。

人は、未来を思い浮かべ、心を躍らせる。

その高鳴りを、もっともっと高めていきたい。

アルパインはそう強く思います。

「ALPINE STYLE プレミアムスペースデザイン」。

それは、車種ごとに最適な車内空間をデザインすること。

ナビゲーション、リアビジョン、サウンド…。

車種専用で創り上げたいくつもの商品が、車内空間を高める。

クルマに乗る人の五感を刺激する。心を満たしていく。

人は、クルマという空間と一緒に走る。

その空間をデザインすることは、

カーライフをデザインすること。

そう、流れる時間も、会話の楽しさも、

笑顔の数さえも変わるから。

ALPINE STYLE プレミアムスペースデザインを

あなたの愛車へ。あなたと家族へ。

ALPINE STYLE[®]
プレミアムスペースデザイン

多彩な車種専用製品でつくり上げたシステムが、 車内空間を進化させる。

カーナビゲーションと連携する、カーアロマ、リアビジョン、ドライブセンサー、そしてプレミアムサウンド。
いくつもの車種専用製品でつくり上げたシステムが、あなたのクルマの魅力をさらに高めてゆく。



BIGX11

車種専用カーナビゲーション 11型 ビッグX 11
EX11V-AL-B ※専用ビルトインカーアロマ付属

CAR AROMA
カーアロマ



【アルファード/ヴェルファイア専用加飾モデル】
プラズマクラスター技術搭載
12.8型ARコーティングWXGA液晶リアビジョン
PXH12X-R-AV

REARVISION

リアビジョンシリーズ



DRIVESENSOR

ドライブセンサー カメラシリーズ

サイドビューカメラ+サイドビューカメラ専用パーフェクトフィット
HCE-CS1000+KTX-Y009AV
車種専用バックビューカメラパッケージ
HCE-C1000D-AV-W

ALPINE STYLE

プレミアムスペースデザイン
for ALPHARD



PREMIUM SOUND

プレミアムサウンド

アルファード/ヴェルファイア(30系)専用
プレミアムサウンドパッケージ
DL3-F180AV-S

ALPINE STYLE

プレミアムスペースデザイン
for VOXY



車種専用カーナビゲーション
10型 ビッグXプレミアム
EX10V-VO

プラズマクラスター技術搭載
12.8型ARコーティングWXGA液晶リアビジョン
PXH12X-R-B

車種専用バックビューカメラパッケージ
HCE-C1000D-NVE-W

ALPINE STYLE

プレミアムスペースデザイン
for HARRIER



車種専用カーナビゲーション
9型 ビッグXプレミアム
EX9V-HA ※専用カーアロマ付属(別売タイプ)

プラズマクラスター技術搭載
9型ARコーティングWXGA液晶リアビジョン
PXH9S-R-B

車種専用バックビューカメラパッケージ
HCE-C1000D-HA-W



11型の大画面に、上質な車種専用デザイン。 これこそが愛車にふさわしい。

コクピットで存在感を主張する、圧倒的な11型大画面。色彩豊かで美しい、高精細WXGA液晶。それが見事に寸分の隙もなくクルマと一体化する。後付け感を感じることもなく、むしろ上質感が際立つほどに。

車種専用にした上げたハードキー、イルミネーションも美しい。

他でもないこのビッグXだからこそ、愛車に乗る欲びはあっというまに深まる。

BIG X 11

11型 **BIG X 11** EX11Vシリーズ **NEW**

※EX11V-□シリーズは車両完全一体設計のカーナビ本体と車種ごとに取付けに必要な部品一式をセットにした受注生産モデルです。



TOYOTA **ALPHARD** アルファード(30系:H27/1~現在) ※専用ビルトインカーアロマ付属

EX11V-AL-B



TOYOTA **VELLFIRE** ヴェルファイア(30系:H27/1~現在) ※専用ビルトインカーアロマ付属

EX11V-VE-B



カーナビナビゲーション

ラインナップ

カーアロマ

地図データ情報

適合車種一覧

パッケージオプション

リモコン

ラインナップ

適合車種一覧

ドライブレコーダー

ラインナップ

適合車種一覧

新車計画

オプション/アクセサリ

10型 **BIG X** プレミアム EX10Vシリーズ **NEW**

※EX10V-□シリーズは車両完全一体設計のカーナビ本体と車種ごとに取付けに必要な部品一式をセットにした受注生産モデルです。



TOYOTA **VOXY ZS** ヴォクシー特別仕様車ZS“煌” (80系:H26/11～現在)

EX10V-VO



TOYOTA **ESQUIRE** エスカイア (H26/10～現在)

EX10V-EQ



製品の適合車種は19～20ページをご覧ください。またQRからホームページの製品情報にアクセスできます。

9型 **BIG X** プレミアム EX9Vシリーズ **NEW**

※EX9V-□シリーズは車両完全一体設計のカーナビ本体と車種ごとに取付けに必要な部品一式をセットにした受注生産モデルです。



TOYOTA **HARRIER** ハリアー (H25/12～現在) ※専用カーアロマ(ボトルタイプ)付属

EX9V-HA



9型 **BIG X** プレミアム X9V-PR **NEW**

※X9V-□シリーズはカーナビ本体と車種ごとに取付けに必要な部品一式をセットにした受注生産モデルです。



TOYOTA **PRIUS** プリウス (H27/12～現在) ※専用カーアロマ(ボトルタイプ)付属

X9V-PR



カーナビナビゲーション
ラインナップ
カーアロマ
地図データ情報
適合車種一覧
パッケージオプション

ナビゲーション

ラインナップ

適合車種一覧

ドライブレコーダー

ラインナップ

適合車種一覧

新車計画

オプション/アクセサリ

8型 **BIG X** プレミアム EX8Vシリーズ **NEW**

※EX8V-□□シリーズは車両完全一体設計のカーナビ本体と車種ごとに取付けに必要な部品一式をセットにした受注生産モデルです。



TOYOTA **AQUA X-URBAN** アクア X-URBAN (H26/12～現在)

EX8V-AQ2



9型 **BIG X** X9Vシリーズ **NEW**

※X9V-□□シリーズはカーナビ本体と車種ごとに取付けに必要な部品一式をセットにした受注生産モデルです。



TOYOTA **NOAH** ノア (80系:H26/1～現在)

X9V-NO



製品の適合車種は20～24ページをご覧ください。またQRからホームページの製品情報にアクセスできます。

8型 **BIG X** X8Vシリーズ **NEW**

※X8V-□□シリーズはカーナビ本体と車種ごとに取付けに必要な部品一式をセットにした受注生産モデルです。



HONDA **VEZEL HYBRID** ヴェゼル ハイブリッド (H25/12～現在) X8V-VZ

TOYOTA **HIACE** ハイエース (標準ボディ:H25/12～現在:スーパーGL) X8V-HI2



7型200mmワイド **7WV**シリーズ **NEW**

※7WV-□□シリーズはカーナビ本体と車種ごとに取付けに必要な部品一式をセットにした受注生産モデルです。



TOYOTA **SIENTA** シエンタ (H27/7～現在) ※ナビレディパッケージ付車用

7WV-SI-NR



7型180mm **7DV**シリーズ **NEW**

※7DV-□□シリーズはカーナビ本体と車種ごとに取付けに必要な部品一式をセットにした受注生産モデルです。



HONDA **FIT** フィット (H25/9～現在) ※ナビ装着用スペシャルパッケージ付車用

7DV-FI-NR



カーナビナビ
ラインナップ
カーナビ
地図データ情報
適合車種一覧
パーソナルナビ
ラインナップ
ラインナップ
適合車種一覧
ドライブレコーダー
ラインナップ
適合車種一覧
新車計画
オプション
アクセサリ



より詳細な情報は
アルパインホームページで
お確かめください。

ドライブする喜びを進化させる、車種専用カーナビ。

車種専用パーフェクトフィット

クルマ本来のデザインの魅力をいかに高めていけるかを考える。アルパインは、そのために膨大な数の試作モデルを開発して検証を重ねます。この徹底したこだわりが、クルマとの一体感だけで終わらない、さらなる美しさを生み出すのです。



EX9V-HA
一体感が際立つ滑らかなフォルム。画面両サイドを彩り、青く煌めくクリスタル照光キー。



EX11V-AL-B/EX11V-VE-B
洗練されたデザインのハードキーがさらなる調和を生む。



EX10V-VO
LEDライトに彩られた操作キー。メタル調コーディネートパーツが映える。

Tuned by Alpine [車種専用チューニング]

車種専用オープニング画面 美しいフロントビューのオープニング画面。

カーナビの起動時に浮かび上がる、クルマのフロントビューを印象的に描いた美しいオープニング画面。車種専用のアニメーションとサウンドが、ドライバーの気持ちを高めます。



ヴォクシー特別仕様車ZS[™]煌[™](80系)

光のラインが交差し、フロントビューが浮かび上がる。ライトが輝き、車種名が現れる。



アルファード(30系)

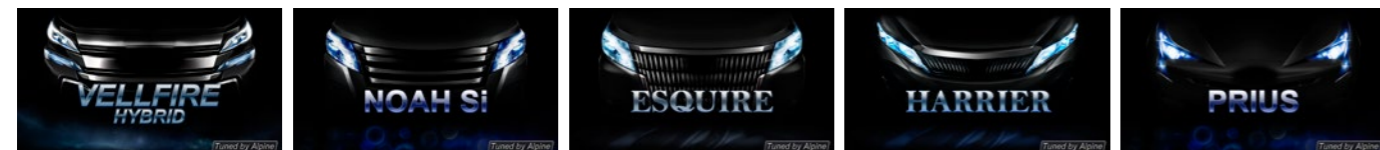

ヴェルファイア ハイブリッド(30系)

ノアSi(80系)

エスクァイア

ハリヤー

プリウス(50系)

サウンドチューニング

車種ごとの音響特性に合わせてチューニング。

クルマはそれぞれの車内空間によって音の響きが異なるもの。アルパインのサウンドマイスターは、車種ごとに音響特性を分析して音をきめ細かくチューニング。車内を理想の音響空間へ仕上げています。



■パラメトリックEQ
特定の周波数帯域のレベルを調整する機能で、きめ細かな補正を行っています。

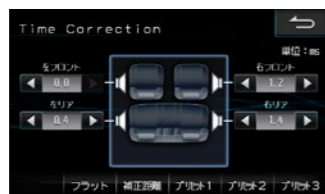

■タイムコレクション
各スピーカーからの音の到達時間を補正し、立体的なサウンドを実現しています。

カメラガイド線チューニング

実車で計測した専用カメラガイド線。

バック操作時、バックビューカメラの後方映像には、車種ごとに実車で計測した車種専用のガイド線を表示。後方の距離の目安やクルマの進行方向を示して、バック操作をしっかりサポートします。

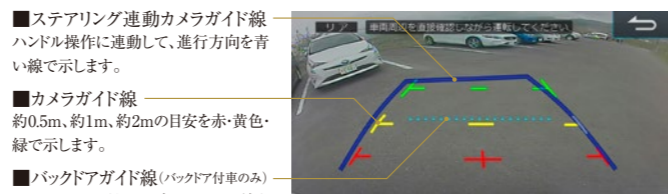

■ステアリング連動カメラガイド線
ハンドル操作に連動して、進行方向を青い線で示します。
■カメラガイド線
約0.5m、約1m、約2mの目安を赤・黄色・緑で示します。
■バックアガイド線(バック付車のみ)
バックドアの開閉に配慮したガイド線を示します。
※ステアリング連動ガイド線表示は、一部 車種専用ナビゲーションでのみ対応。対応モデルは19~24ページの車種専用ナビゲーション一覧の「車種専用ステアリング連動ガイド線対応」欄をご確認ください。

地デジ・受信チューニング

地デジを安定して受信できるよう、アンテナの貼付位置を最適化。

ナビ・映像画質チューニング

さまざまな明るさで、車内でのカーナビ画面の見やすさを最適化。
※7WV/TDVのみ

車両情報チューニング

インストール済の車両情報を基に、車両サイズに合った駐車場を表示。

燃費優先ルートチューニング

車両重量まで考慮して、車種に合わせた燃費優先ルート提案。

圧倒的な大画面

ひとつ先の交差点まで分かる。

大画面ならではの、広い地図表示範囲。たとえば11型は従来の7型比で2.48倍の大画面。従来見切れていたひとつ先の交差点や信号、コンビニの位置など、走行地点の周辺情報をより多く知ることができます。

BIGx11



7型画面では見切れていた交差点やコンビニも確認できる。

WXGA高画質

※EX11V/EX10V/EX9V/EX8V/X9V/X8Vシリーズのみ

滑らかな階調で夕暮れの色までも美しく。

従来比(WVGA比)2.4倍の高精細となるWXGA液晶を搭載し、地図表示や操作画面もWXGAの美しさを実現。また広視野角に対応した液晶画面で、斜め方向からでも美しい映像をお楽しみいただけます。



従来のWVGA液晶

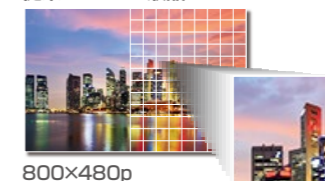

800x480p

WXGA液晶

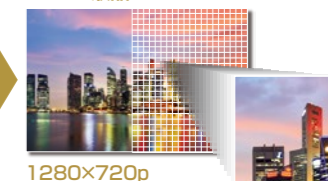

1280x720p

従来比
2.4倍

車種専用カーアロマ

すっきり装着できるビルトインカーアロマ。

EX11Vシリーズに付属のアルファード・ヴェルファイア専用カーアロマは、センターアッパーボックスへスマートに装着するビルトインタイプ。アロマの噴霧時間やオン・オフは、カーナビからのタッチ操作でコントロールできます。またカーアロマ本体のLEDが美しく発光し、アロマの設定状況をお知らせします。



アロマの噴霧時間の設定は、カーナビからタッチ操作で。車内へすっきり装着できるビルトインカーアロマ。



高品位なルート探索

より満足度の高いドライブを実現。

目的地までの距離や右左折ポイントなど、ルート探索において使用するデータをチューニング。VICS WIDEにも対応し、最新の道路情報でより最適なルート探索を実現しました。また交差点案内では、画面に大きな矢印を表示する「ビッグアロー表示」も採用。さらに色の変化と距離表示で右左折のタイミングを分かりやすくお知らせします。

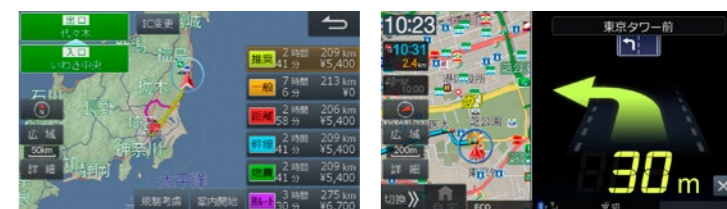

ルート探索においてさまざまな要素を考慮し、満足度の高いドライブを実現。

直感的に右左折のタイミングと方向が把握できる「ビッグアロー表示」も設定可能。

ダブルゾーンコミュニケーション

後ろの人との会話が、よりスムーズに。

ドライブ中、フロントシートからの声はリアシートで聞き取りにくいことが多いもの。そこでアルパインは、カーナビのマイクで声を集音してリアスピーカーから出力し、ドライバーの声をリアシートへ届ける「ダブルゾーンコミュニケーション」機能を採用。振り返ることなく、家族の会話もスムーズになります。

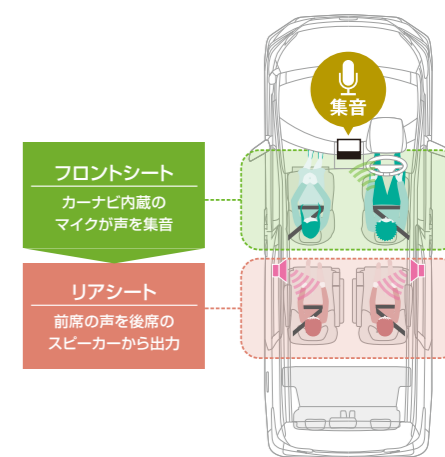

フロントシート
カーナビ内蔵のマイクが声を集音

リアシート
前席の声を後席のスピーカーから出力



より詳細な情報は
アルパインホームページで
お確かめください。

アロマの香りで、車内をもっと心ときめく空間へ。

家族のドライブで、ママや子どもたちにもっと心地よさを感じてほしいから。アルパインは、アロマで車内の空気までデザイン。車内に広がるほのかな香りで、ドライブをもっと快適に変えてゆきます。

カーアロマはスマートに装着。香りのコントロールはカーナビで。

アルパインのカーアロマは、車内空間に今までにない香りの演出をプラス。

アルファード・ヴェルファイア専用カーアロマは、センターアッパーボックスへ装着するビルトインタイプ。

アロマの噴霧時間やオン・オフは、カーナビのタッチパネル操作でコントロールできます。



※ビルトインカーアロマ装着例:アルファード(30系:H27/1~現在)

ほのかな香りが持続する。

秘密は、タイミングポンピング方式。

アルパインのカーアロマは、ほのかな香りを持続させる「タイミングポンピング」方式を採用。適切な間隔で自動的にアロマを噴霧するので、長いドライブ中もずっと香りを感じていられます。アロマの噴霧時間は3段階に調節可能。また本体カバーを閉じるとアロマは一時停止。^{*}開けば、再び同じ設定状態で噴霧します。

※アルファード・ヴェルファイア専用ビルトインカーアロマのみ
対応ナビゲーション:EX11V-AL-B/EX11V-VE-B



アロマの噴霧時間の調節やオン・オフは、カーナビ画面で。タッチパネルなので操作もスムーズです。

カーアロマ本体のLEDで香りの設定状態をお知らせします。3つ点灯では「強」、2つで「中」、1つは「弱」を示します。

[アルファード・ヴェルファイア専用ビルトインカーアロマ]

[強]…3分ごとに香りを40秒噴霧

[中]…3分ごとに香りを30秒噴霧

[弱]…3分ごとに香りを15秒噴霧

ハリアー、プリウスには、ボトルタイプの専用カーアロマも。

他にも、カラーリングが美しい車種専用加飾カーアロマ(ボトルタイプ)をご用意。たとえばハリアー専用カーアロマはブラックを、プリウス専用カーアロマはホワイトを基調としたカラーでコーディネートしています。アロマの噴霧時間の調節やオン・オフはカーナビからのタッチパネル操作でコントロールできます。

対応ナビゲーション:EX9V-HA/X9V-PR



ボトルタイプカーアロマ装着例:ハリアー(H25/12~現在)



ボトルタイプカーアロマ装着例:プリウス(H27/12~現在)

ボトルタイプのカーアロマは、本体上部にリング型LEDを内蔵。ブルー、グリーン、レッドの光で、今の香りの設定をお知らせします。

[ハリアー・プリウス専用カーアロマ]



信頼ある住宅地図メーカー「ゼンリン」の最新の全国地図データを搭載。

地図づくりにおいて長年の歴史を誇る住宅地図メーカー「ゼンリン」が発行する、最新の全国地図データを採用しています。

お客様登録していただいた方には、最新地図データを3年間無料で配信。ぜひご利用ください。

※株式会社ゼンリンの地図データを使用しています。*ゼンリンは株式会社ゼンリンの登録商標です。



2017年度版/2018年度版/2019年度版

地図 更新データ 3年分ダウンロード無料キャンペーン 期間 発売~2020年7月



地図データ更新 EX11V/EX10V/EX9V/EX8V/X9V/X8V/7WV/7DVのお客様

- Wi-Fiを使用して地図データをダウンロードすることができます。
※インターネットにアクセスした場合は通信費が発生します。通信費はお客様負担となります。*高速道配信はSD/USBメモリを使用してダウンロードすることができます。*Wi-Fi環境およびパソコン環境がないお客様、もしくは2年以上の年次更新(全書換)のお客様へ地図ディスクをご用意しています。
- パソコンを使用して高速道データをダウンロードすることができます。
※全国地図データの年度更新はWi-Fi通信か地図ディスクでの更新となります。*高速道データのダウンロードには、Windowsパソコン(Windows8, 7, Vista)が必要となります。(MacOSは非対応) *Wi-Fi環境およびパソコン環境がないお客様、もしくは2年以上の年次更新(全書換)のお客様へ地図ディスクをご用意しています。

キャンペーンお申し込み/お客様登録方法 以下、いずれかの方法で、ご登録をお願いします。ご登録には「機種名」「製造番号」が必要です。

「スマートフォン」からのご登録

- EX11V/EX10V/EX9V/EX8V/X9V/X8V/7WV/7DVをご購入のお客様はこちらをご覧ください。
- 1. Wi-Fiとスマートフォンを接続します。
- 2. ナビの認証情報設定画面からお客様登録を行いID(E-mail)パスワードを入手します。
- 3. ID(E-mail)とパスワードを登録して設定完了です。
<http://www.alpine.co.jp/mobile>へアクセスいただき、ご登録をお願いします。
- ※一部対応していない機種がございます。

「パソコン」からのご登録

<http://www.alpine.co.jp>へアクセスいただき、**アルパインお客様登録** をご登録をお願いします。

「お客様登録FAX用紙」からのご登録

対象製品に同梱されている「お客様登録FAX用紙」にご記入いただき、ご登録をお願いします。*登録にはFAX到着後、約4営業日ほどかかりますので、ご了承ください。

*配信スケジュールは変更する場合がございます。詳しくはアルパインホームページ、メールマガジンにてご案内いたします。 *2020年以降の地図更新は有料の「地図更新データ」が必要となります。

2016年度 最新地図データ更新

対象製品	対象品番	標準小売価格(税別)	更新メディア	更新方法	収録データ	高速道配信
[SDカーナビ]X009/X008EX/X008/X007W/X007シリーズ	HCE-S203A	¥19,000	SDメモリーカード	SDメモリーカード入替	2015年10月	2016年度 高速道配信無料
[HDDカーナビ]X088/X08シリーズ	HCE-V606A	¥18,000	DVD	認証キーシステム ※アルパインお客様登録が必要になります。	2015年10月	2016年度 高速道配信無料

●地図年度確認方法(X088/X08シリーズ) ナビ本体操作手順 ①メニューボタン→②情報→③その他→④バージョン情報

2015年度 地図データ更新

[SDカーナビ]X066/X05シリーズ	HCE-S104	¥25,000	SDメモリーカード	SDメモリーカード入替	2014年11月	—
----------------------	----------	---------	-----------	-------------	----------	---

2014年度 地図データ更新

[HDDカーナビ]X077シリーズ (2009/08年度データのナビをお持ちのお客様用)	HCE-V557A (最終版)	¥18,000	DVD	認証キーシステム ※アルパインお客様登録が必要になります。	2014年4月	—
[HDDカーナビ]X077/X075/X07シリーズ (2013/12/11/10年度データのナビをお持ちのお客様用)	HCE-V507A (最終版)	¥18,000	DVD	認証キーシステム ※アルパインお客様登録が必要になります。	2014年4月	—
[HDDカーナビ]X075/X07シリーズ (2009/08/07/06年度データのナビをお持ちのお客様用)	HCE-V507B (最終版)	¥18,000	DVD	認証キーシステム ※アルパインお客様登録が必要になります。	2014年4月	—

●地図年度確認方法(X077シリーズ) ナビ本体操作手順 ①メニューボタン→②設定→③ナビゲーション→④ナビ情報→⑤バージョン情報
●地図年度確認方法(X075/X07シリーズ) ナビ本体操作手順 ①メニュー/PWRボタン→②ナビメニュー→③設定を変える→④ナビ情報→⑤バージョン情報

※[HDDカーナビ]X077/X075/X07シリーズ用の地図データ更新ディスクはHCE-V557A/V507A/V507Bを最終とさせていただきます。

地図データ更新(HDD書換えサービス)

対象製品	対象品番	標準小売価格(税別)	更新メディア	更新方法	収録データ	高速道配信
●地図データ更新 [HDDカーナビ]HD55S/HD55シリーズ	HCE-R206 (最終版)	¥25,000	HDD書換え	全国バージョンアップサービス(有料)取扱い店舗	2013年3月	—

※[HDDカーナビ]HD55S/HD55シリーズ用のHDD書き換えサービスはHCE-R206を最終とさせていただきます。

*ご注意事項 ◆[HDDカーナビ]HD55S/HD55シリーズ
販売店舗/全国の本バージョンアップサービス(有料)取扱い店舗
申込方法/販売店舗にハードディスクをお預けいただき、約1週間後最新データに更新いたします。データ更新後、販売店にてお受け取りください。登録地点は、バージョンアップ前に作成したデータをそのままご利用できますが、書換え時に消失する可能性もありますので、必ず紙面にバックアップしてください。地図の設定は初期化されますので、再設定してください。

11型 BIG X 11 EX11Vシリーズ NEW

H28/5現在

メーカー	車種	年式	型式	車種専用・受注生産ナビ	価格	プレミアム専用インダッシュパネルキースイッチ	専用電源ハーネス専用取付キット	オープニング画面サウンドセテイングカメラ付音量車両サイズ	車種専用ステアリング連動ガイド線対応		純正ステリモ対応	車種専用アンテナ貼付	備考
									HCE-C1000D	純正カメラ			
トヨタ	アルファード(30系)	H27/1～現在	GGH30W/AGH35W/AGH30W/AGH35W	EX11V-AL-B	オープン	○	○	○	○	○	○	○	パネルカラー:ブラック キースイッチ色:ブラック ハザードスイッチコードカバーの一部切除が必要です。
	アルファード ハイブリッド(30系)	H27/1～現在	AYH30W		オープン	○	○	○	○	○	○	○	
	ヴェルファイア(30系)	H27/1～現在	GGH30W/AGH35W/AGH30W/AGH35W	EX11V-VE-B	オープン	○	○	○	○	○	○	○	KTX-Y402R(別売)使用により、純正ステアリングに装備されているマルチインフォメーションディスプレイ用のスイッチからナビゲーションの一部操作が可能になります。
	ヴェルファイア ハイブリッド(30系)	H27/1～現在	AYH30W		オープン	○	○	○	○	○	○	○	

■EX11V-□□シリーズは車種毎に専用設計されたカーナビ本体と車種毎に取付けに必要な部品一式をセットにした受注生産モデルです。■上記は基本的にオーディオレス車への適合となります。■メーカーオプションナビゲーションシステム装着車は仕様異なるため取付けできません。■ステアリングリモコンの対応可否は純正ステアリングスイッチ・ステアリングリモコン装着車の場合の表記です。■適合車種および、指定された製品以外への流用はできません。■商品の仕様変更および、車両の仕様変更により適応が変更になる場合があります。■製品の仕様は予告なく変更になる場合があります。■取付け・配線には専門技術と経験が必要になります。取付けは、お買い上げ店に依頼頂くことをお勧めします。

10型 BIG X プレミアム EX10Vシリーズ NEW

H28/5現在

メーカー	車種	年式	型式	車種専用・受注生産ナビ	価格	プレミアム専用インダッシュパネルキースイッチ	専用電源ハーネス専用取付キット	オープニング画面サウンドセテイングカメラ付音量車両サイズ	車種専用ステアリング連動ガイド線対応		純正ステリモ対応	車種専用アンテナ貼付	備考
									HCE-C1000D	純正カメラ			
トヨタ	アルファード(20系)	H20/5～H27/1	GGH20W・25W/ANH20W・25W	EX10V-AV20	オープン	○	○	○	○	—	○	○	パネルカラー:ブラックブルーパール フィニッシャー:シルバー 純正スライドドアスピーカーをフルレンジ化するクロスオーバーキャンセラー付属 EX10V-AV20とEX10V-AVH20は、パネル形状が異なります。
	アルファード ハイブリッド(20系)	H23/11～H27/1	ATH20W	EX10V-AVH20	オープン	○	○	○	○	—	○	○	
	アルファード 特別仕様車“type GOLD”	H24/9～H25/10	GGH20W・25W/ANH20W・25W	EX10V-AV20-GO	オープン	○	○	○	○	—	○	○	パネルカラー:ブラックブルーパール フィニッシャー:プレミアムゴールド 純正スライドドアスピーカーをフルレンジ化するクロスオーバーキャンセラー付属
	アルファード 特別仕様車“TYPE GOLDII”	H25/10～H27/1	GGH20W・25W/ANH20W・25W										
	ヴェルファイア(20系)	H20/5～H27/1	GGH20W・25W/ANH20W・25W	EX10V-AV20	オープン	○	○	○	○	—	○	○	パネルカラー:ブラックブルーパール フィニッシャー:シルバー 純正スライドドアスピーカーをフルレンジ化するクロスオーバーキャンセラー付属 EX10V-AV20とEX10V-AVH20は、パネル形状が異なります。
	ヴェルファイア ハイブリッド(20系)	H23/11～H27/1	ATH20W	EX10V-AVH20	オープン	○	○	○	○	—	○	○	
	ヴェルファイア 特別仕様車“Golden Eyes”	H24/9～H25/10	GGH20W・25W/ANH20W・25W	EX10V-AV20-GO	オープン	○	○	○	○	—	○	○	パネルカラー:ブラックブルーパール フィニッシャー:プレミアムゴールド 純正スライドドアスピーカーをフルレンジ化するクロスオーバーキャンセラー付属
	ヴェルファイア 特別仕様車“GOLDEN EYESII”	H25/10～H27/1	GGH20W・25W/ANH20W・25W										
	ヴォクシー(80系)	H26/1～現在	ZRR80G・85G	EX10V-VO	オープン	○※1	○	○	○	—	○	○	パネルカラー:ブラック フィニッシャー:シルバー LED:ブルー 車両側パネルの一部切除が必要です。
	ヴォクシー ZS(80系)	H26/1～現在	ZRR80W・85W										
	ヴォクシー ハイブリッド(80系)	H26/2～現在	ZWR80G										
	ヴォクシー ハイブリッド ZS(80系)	H28/1～現在	ZWR80W										
ヴォクシー 特別仕様車 ZS“煌”(80系)	H26/11～現在	ZRR80W・85W											
エスクァイア	H26/10～現在	ZRR80G・85G	EX10V-EQ	オープン	○※1	○	○	○	—	○	○	パネルカラー:メタリックブラック フィニッシャー:サテンシルバー蒸着 LED:ホワイト 車両側パネルの一部切除が必要です。	
エスクァイア ハイブリッド	H26/10～現在	ZWR80G											
ノア(80系)	H26/1～現在	ZRR80G・85G	EX10V-NO	オープン	○※1	○	○	○	—	○	○	パネルカラー:ブラック フィニッシャー:シルバー LED:ブルー 車両側パネルの一部切除が必要です。	
ノア Si(80系)	H26/1～現在	ZRR80W・85W											
ノア ハイブリッド(80系)	H26/2～現在	ZWR80G											
ノア ハイブリッド Si(80系)	H28/1～現在	ZWR80W											
ホンダ	ステップワゴン(RP系)	H27/4～現在	RP1-2	EX10V-ST2	オープン	○	○	○	○	○	○	○	パネルカラー:ピアノブラック LED:ブルー メーカーオプションのナビ装着用スペシャルパッケージ付車は、HCE-C03VC(別売)使用により純正リアワイドカメラを接続できます。(アルパインカーナビのタッチ操作でパノラマ/トップ/バックビュー切替えができます) ※2
	ステップワゴン スパーダ(RP系)	H27/4～現在	RP3-4										

※1 純正のインダッシュパネルとは若干色・柄が異なる場合がございます。※2 純正バックカメラ/リアワイドカメラ用のカメラガイド線は、装着状況・仕様変更などに数値が異なる場合がございます。ガイド線が実際と異なる場合は調整して使用してください。■ビッグXプレミアムシリーズは車種毎に専用設計されたカーナビ本体と車種毎に取付けに必要な部品一式をセットにした受注生産モデルです。■上記は基本的にオーディオレス車への適合となります。■メーカーオプションナビゲーションシステム装着車は仕様異なるため取付けできません。■ステアリングリモコンの対応可否は純正ステアリングスイッチ・ステアリングリモコン装着車の場合の表記です。■適合車種および、指定された製品以外への流用はできません。■商品の仕様変更および、車両の仕様変更により適応が変更になる場合があります。■製品の仕様は予告なく変更になる場合があります。■取付け・配線には専門技術と経験が必要になります。取付けは、お買い上げ店に依頼頂くことをお勧めします。

車種専用カーナビ リプレイスセット(バックビューカメラ付属)

アルファード/ヴェルファイア(20系 メーカーオプションナビ付車)に、アルパイン製カーナビを取付けるためのセットです。(受注生産)

アルファード/ヴェルファイア(20系 メーカーオプションナビ付車)専用リプレイスセット NEW

H28/5現在

メーカー	車種	年式	型式	BIG Xプレミアム載せ替えキット	価格	画面サイズ	オープニング画面サウンドセテイングカメラ付音量車両サイズ	パワフェクトフィットパネル	純正ステリモ変換ハーネス	カメラ本体色	車種専用アンテナ貼付	備考
トヨタ	アルファード(20系)	H20/5～H23/11(マイナーチェンジ前)	GGH20W・25W/ANH20W・25W	PKG-R-EX10V-AV20	オープン	10型	○	○	○	黒	○	パネルカラー:ブラックブルーパール フィニッシャー:シルバー メーカーオプションナビ付車専用電源ケーブル付属 メーカーオプションナビ(11スピーカー付車)に適合いたします。 ステアリング連動カメラガイド線に対応。 ※2列目シート天井のエキサイト、センターズピーカーからは音は出ません。※18スピーカー付車には適合いたしません。 ※純正カメラシステム、純正の後席モニターは接続できません。
	ヴェルファイア(20系)	H20/5～H23/11(マイナーチェンジ前)	GGH20W・25W/ANH20W・25W	PKG-R-EX10V-AV20-W	オープン	10型	○	○	○	白	○	

■PKG-Rシリーズはアルファード/ヴェルファイア(20系マイナーチェンジ前)のメーカーオプションナビゲーション付車にアルパイン製カーナビゲーションとステアリング連動バックビューカメラを取付けるのに必要な部品一式をセットにした受注生産モデルです。■適合車種および、指定された製品以外への流用はできません。■商品の仕様変更および、車両の仕様変更により適応が変更になる場合があります。■製品の仕様は予告なく変更になる場合があります。■取付け・配線には専門技術と経験が必要になります。取付けは、お買い上げ店に依頼頂くことをお勧めします。

9型/8型 BIG X プレミアム EX9V/EX8V/X9Vシリーズ NEW

H28/5現在

メーカー	車種	年式	型式	車種専用・受注生産ナビ	価格	プレミアム専用インダッシュパネルキースイッチ	専用電源ハーネス専用取付キット	オープニング画面サウンドセテイングカメラ付音量車両サイズ	車種専用ステアリング連動ガイド線対応		純正ステリモ対応	車種専用アンテナ貼付	備考		
									HCE-C1000D	純正カメラ					
トヨタ	アクア(MC前)	H23/12～H26/12(マイナーチェンジ前)	NHP10	EX8V-AQ-PB	オープン	○	○	○	○	○	□※	○	○	パネルカラー:ピアノブラック 取付けにはパネル切除等の加工が必要です。 ※ナビディスプレイパッケージ装着車はKWX-Y300NR(別売)使用により純正バックカメラを接続できます。※5	
	アクア G's	H25/12～現在	NHP10												
	アクア(MC後)	H26/12～現在(マイナーチェンジ後 G/Sグレードのみ)	NHP10	EX8V-AQ2	オープン	○	○	○	○	○	□※	○	○	パネルカラー:つや消しブラック 取付けにはパネル切除等の加工が必要です。 ※ナビディスプレイパッケージ装着車はKWX-Y300NR(別売)使用により純正バックカメラを接続できます。※5	
	アクアX-URBAN	H26/12～現在	NHP10												
	エスティマ(後期型)	H24/5～現在 ※1	ACR50W・55W/GSR50W・55W	EX9V-ES	オープン	○	○	○	○	○	○	○	○	パネルカラー:ピアノブラック(純正近似色※3)	
	エスティマ ハイブリッド(後期型)	H24/5～現在 ※1	AHR20W												
	トヨタ	プリウス	H27/12～現在	ZVW50系	X9V-PR	オープン	—	○	○	○	○	○	○	○	純正パネル対応スベサー付属 ナビディスプレイ装着車はKWX-Y300NR(別売)使用により純正バックカメラを接続できます。※5
		プリウス(MC後)	H23/12～H27/12 ※2(マイナーチェンジ後)	ZVW30	EX9V-PR30	オープン	○	○	○	○	○	—	○	○	パネルカラー:シルバー(純正近似色※3)
		プリウス PHV(内装色:アクア)	H24/1～H25/9 ※2	ZVW35											
		プリウス G's	H23/12～H27/12 ※2	ZVW30	EX9V-PR30-PB	オープン	○	○	○	○	○	—	○	○	パネルカラー:ピアノブラック
プリウスα(MC前)		H23/5～H26/11(マイナーチェンジ前)	ZVW40W・41W	EX9V-PRA	オープン	—	○	○	○	○	—	○	○	パネルカラー:ピアノブラック ※取付けにはパネル切除等の加工が必要です。 H26/11マイナーチェンジ後の車両についてはパネル形状が異なるため取付けできません。	
プリウスα(MC後)		H26/11～現在(マイナーチェンジ後)	ZVW40W・41W	EX9V-PRA2	オープン	○	○	○	○	○	—	○	○	パネルカラー:ピアノブラック ※取付けにはパネル切除等の加工が必要です。 H26/11マイナーチェンジ前の車両についてはパネル形状が異なるため取付けできません。	
プリウスα G's		H27/2～現在	ZVW40W・41W												
ハリアー		H25/12～現在	ZSU60W・65W	EX9V-HA	オープン	○	○	○	○	○	—	○	○	○	パネルカラー:ブラック
ハリアー ハイブリッド		H26/1～現在	AVU65W												
ハリアー G's		H27/1～現在	ZSU60W・65W												
レクサス	セレナ	H22/11～現在	C26/FC26/NC26/FNC26/HC26/HFC26	EX8V-SE ※4	オープン	○	○	○	○	○	○	○	○	パネルカラー:ピアノブラック(純正近似色※3) ※H25/12マイナーチェンジ以降の車両はパネルカラーの色が異なります。	
	セレナ ハイウェイスター				オープン	○	○	○	○	○	○	○	○		
レクサス	オデッセイ	H25/11～現在	RC1-2	EX9V-OD	オープン	○	○	○	○	○	□※	○	○	パネルカラー:メタリックブラック ※取付けにはパネル切除等の加工が必要です。 ※メーカーオプションのナビ装着用スペシャルパッケージ付車は、HCE-C03VC(別売)使用により純正リアワイドカメラを接続できます(アルパインカーナビのタッチ操作でパノラマ/トップ/バックビュー切替えができます)。※5	
	オデッセイ アブソルート														
	オデッセイ ハイブリッド	H26/2～現在	RC4												
	オデッセイ アブソルート ハイブリッド														
スズキ	ステップワゴン(MC後)	H24/4～H27/4	RK1-2	EX9V-ST	オープン	○	○	○	○	○	—	○	○	パネルカラー:シルバー(ステップワゴン スパーダ用純正近似色※3 ステップワゴンの場合はパネル色が異なります) H24/11以降のメーカーオプションのナビ装着用スペシャルパッケージ付車は、KWX-H001ST(別売)使用により純正リアカメラを接続できます。※5 カメラガイド線は固定式になります。	
	ステップワゴン スパーダ(MC後)	H24/4～H27/4	RK5-6												
ホンダ	N-BOX/N-BOXカスタム	H23/12～現在	JF1-2	EX8V-NB	オープン	○	○	○	○	○	□※	○	○	パネルカラー:つや消しブラック フィニッシャー:シルバー H27/2一部改良後車両に対応する純正ラジオアンテナ変換も付属しています。 ※メーカーオプションのナビ装着用スペシャルパッケージ付車は、HCE-C03VC(別売)使用により純正リアワイドカメラを接続できます。(アルパインカーナビのタッチ操作でパノラマ/トップ/バックビュー切替えができます) ※5	
	N-BOX+/N-BOX+カスタム	H24/7～現在	JF1-2												
	N-BOX Modulo X	H25/1～現在	JF1												
ホンダ	フィット	H25/9～現在	GK3-4-5-6	EX8V-FI	オープン	○	○	○	○	○	□※	○	○	パネルカラー:メタリックブラック フィニッシャー:シルバー ※メーカーオプションのナビ装着用スペシャルパッケージ付車は、HCE-C03VC(別売)使用により純正リアワイドカメラを接続できます。(アルパインカーナビのタッチ操作でパノラマ/トップ/バックビュー切替えができます) ※5	
	フィットRS	H25/9～現在	GK5												
	フィット ハイブリッド	H25/9～現在	GP5-6												
	フリード(MC前)	H20/5～H23/10	GB3-4												
	フリード(MC後)	H23/10～現在	GB3-4												
	フリード ハイブリッド	H23/10～現在	GP3												EX9V-FR
フリードスパイク	H22/7～現在	GB3-4	EX9V-FR	オープン	○	○	○	○	○	○	○	○			
フリードスパイク ハイブリッド	H23/10～現在	GP3													

※1 EX9V-ESはエスティマ/エスティマ ハイブリッド(前期・中期)にも取付け可能です。(パネル色が異なります。車種専用オープニング画面は後期・中期の車両のみ格納しています。車種専用チューニングの内容が一部異なります。) ※2 EX9V-PRはプリウス(マイナーチェンジ前 H21/5～H23/12)にも取付け可能です。(パネル色が異なります。車種専用オープニング画面はマイナーチェンジ前後の車両共に格納しています。) ※3 純正のインダッシュパネルとは若干色・柄が異なる場合がございます。 ※4 EX8V-SEはスズキ ランディ(H22/12～現在 型式SC26/SHC26/SNC26)にも取付け可能です。(車用オープニング画面は格納していません。) ※5 純正バックカメラ/リアワイドカメラ用のカメラガイド線は、装着状況・仕様変更などに数値が異なる場合がございます。ガイド線が実際と異なる場合は調整して使用してください。 ※6 S-VSC装着車に限る(3.5L車に標準装着、2.4L車にメーカーオプション) ※7 グレード20Sを除く、ステアリング連動ガイド線対応はH24/8以降の車両に限ります。 ※8 ステアリング連動ガイド線対応はH23/10以降の車両に限ります。 ■ビッグXプレミアムシリーズは車種毎に専用設計されたカーナビ本体と車種毎に取付けに必要な部品一式をセットにした受注生産モデルです。 ■上記は基本的にオーディオレス車への適合となります。 ■メーカーオプションナビゲーションシステム装着車は仕様異なるため取付けできません。 ■ステアリングリモコンの対応可否は純正ステアリングスイッチ・ステアリングリモコン装着車の場合の表記です。 ■適合車種および、指定された製品以外への流用はできません。 ■商品の仕様変更および、車両の仕様変更により適応が変更になる場合があります。 ■製品の仕様は予告なく変更になる場合があります。 ■取付け・配線には専門技術と経験が必要になります。取付けは、お買い上げ店に依頼頂くことをお勧めします。

9型 **BIG X** X9Vシリーズ **NEW**

H28/5現在

メーカー	車種	年式	型式	車種専用・受注生産ナビ	価格	オープニング画面サウンドセッティングカメラガイド線車両サイズ	車種専用ステアリング運動ガイド線対応		パワフェルトフィットパネル	純正ステリモ対応	車種専用アンテナ貼付	備考									
							HCE-C1000D	純正カメラ													
トヨタ	アルファード(30系)	H27/1～現在	GGH30W/AGH35W/AGH30W/AGH35W	X9V-AL	オープン	○	○	-	-	○	○										
	アルファード ハイブリッド(30系)	H27/1～現在	AYH30W																		
	ヴェルファイア(30系)	H27/1～現在	GGH30W/AGH35W/AGH30W/AGH35W	X9V-VE	オープン	○	○	-	-	○	○										
	ヴェルファイア ハイブリッド(30系)	H27/1～現在	AYH30W																		
	ヴォクシー(80系)	H26/1～現在	ZRR80G-85G	X9V-VO	オープン	○	○	-	○	○	○	パネルカラー:メタリックブラック									
	ヴォクシーZS(80系)	H26/1～現在	ZRR80W-85W																		
	ヴォクシー ハイブリッド(80系)	H26/2～現在	ZWR80G																		
	ヴォクシー ハイブリッドZS(80系)	H28/1～現在	ZWR80W																		
	ヴォクシー特別仕様車ZS“煌”(80系)	H26/11～現在	ZRR80W-85W																		
	エスクァイア	H26/10～現在	ZRR80G-85G										X9V-EQ	オープン	○	○	-	○	○	○	パネルカラー:メタリックブラック
	エスクァイア ハイブリッド	H26/10～現在	ZWR80G																		
	ノア(80系)	H26/1～現在	ZRR80G-85G	X9V-NO	オープン	○	○	-	○	○	○	パネルカラー:メタリックブラック									
	ノアSi(80系)	H26/1～現在	ZRR80W-85W																		
	ノア ハイブリッド(80系)	H26/2～現在	ZWR80G																		
	ノア ハイブリッドSi(80系)	H28/1～現在	ZWR80W																		

■X9V-○○シリーズはカーナビ本体(X9V)と車種毎に取付けに必要な部品一式をセットにした受注生産モデルです。■上記は基本的にオーディオレス車への適合となります。■メーカーオプションナビゲーションシステム装着車は仕様異なるため取付けできません。■適合車種および、指定された製品以外への流用はできません。■商品の仕様変更および、車両の仕様変更により適合が変更になる場合があります。■製品の仕様は予告なく変更になる場合があります。■取付け・配線には専門技術と経験が必要になります。取付けは、お買い上げ店に依頼頂くことをお勧めします。※1 純正バックカメラ用のカメラガイド線は、装着状況・仕様変更などにより数値異なる場合がございます。ガイド線が実際と異なる場合は調整して使用してください。

8型 **BIG X** X8Vシリーズ **NEW**

H28/5現在

メーカー	車種	年式	型式	車種専用・受注生産ナビ	価格	オープニング画面サウンドセッティングカメラガイド線車両サイズ	車種専用ステアリング運動ガイド線対応		パワフェルトフィットパネル	純正ステリモ対応	車種専用アンテナ貼付	LED内蔵パネル	備考
							HCE-C1000D	純正カメラ					
トヨタ	アルファード(30系)	H27/1～現在	GGH30W/AGH35W/AGH30W/AGH35W	X8V-AL	オープン	○	○	-	○	○	○	-	パネルカラー:メタリックブラック
	アルファード ハイブリッド(30系)	H27/1～現在	AYH30W										
	アルファード(20系)	H20/5～H27/1		X8V-AV20	オープン	○	○	-	○	○	○	-	純正スライドアスビーカーをフルレンジ化するクロスオーバーキャンセラー付属
	アルファード特別仕様車“type GOLD”“TYPE GOLDII”	H24/9～H27/1	GGH20W-25W/ANH20W-25W										
	アルファード ハイブリッド(20系)	H23/11～H27/1	ATH20W										
	アルファード(10/15系)	H17/4～H20/5(マイナーチェンジ後)	ANH10W-15W/MNH10W-15W	X8V-AL10	オープン	○	-	-	○	□※	○	-	H17年4月19日のマイナーチェンジ以降の車両に適合します。マイナーチェンジ以前(H14/5～H17/4)の車両はインパネ形状が異なるため取付けできません。※取付けにはパネル切除等の加工が必要です。※ステアリングスイッチ装着車は、KTX-Y501R(別売)使用によりステアリングスイッチが使用可能になります。
	ヴェルファイア(30系)	H27/1～現在	GGH30W/AGH35W/AGH30W/AGH35W										
	ヴェルファイア ハイブリッド(30系)	H27/1～現在	AYH30W	X8V-AV20	オープン	○	○	-	○	○	○	-	純正スライドアスビーカーをフルレンジ化するクロスオーバーキャンセラー付属
	ヴェルファイア(20系)	H20/5～H27/1	GGH20W-25W/ANH20W-25W										
	ヴェルファイア特別仕様車“Golden Eyes”“GOLDEN EYESII”	H24/9～H27/1											
	ヴェルファイア ハイブリッド(20系)	H23/11～H27/1	ATH20W										
	ヴォクシー(70系)	H19/6～H26/1	ZRR70G-70W-75G-75W	X8V-NV70	オープン	○	-	-	○	○	○	-	
	ヴォクシー特別仕様車ZS“煌Z”	H25/5～H26/1	ZRR70W-75W										
	エスティマ(後期)	H24/5～現在	ACR50W-55W/GSR50W-55W	X8V-ES	オープン	○	○※	-	○	○	○	-	パネルカラー:ブラックメタリック(純正近似的)H24年5月8日のマイナーチェンジ以降の純正ステアリングスイッチ付車に適合します。
	エスティマ ハイブリッド(後期)	H24/5～現在	AHR20W										

メーカー	車種	年式	型式	車種専用・受注生産ナビ	価格	オープニング画面サウンドセッティングカメラガイド線車両サイズ	車種専用ステアリング運動ガイド線対応		パワフェルトフィットパネル	純正ステリモ対応	車種専用アンテナ貼付	LED内蔵パネル	備考	
							HCE-C1000D	純正カメラ						
トヨタ	カロラフィールダー	H24/5～現在	ZRE162G/NZE161G-164G	X8V-CF	オープン	○	○	-	○	○	○	-	パネルカラー:ピアノブラック	
	カロラフィールダー ハイブリッド	H25/8～現在	NKE165G											
	ノア(70系)	H19/6～H26/1	ZRR70G-70W-75G-75W	X8V-NV70	オープン	○	-	-	○	○	○	-		
	ハイエース(標準ボディ)	H16/8～H25/12	KDH201V-206V-201K-206K-TRH200V-200K											X8V-HI
		H25/12～現在(スーパーGL以外)	KDH206V-201K-206K-TRH200K											
		H25/12～現在(スーパーGL)	KDH201V-206V-TRH200V											
	ハイエース(ワイドボディ)	H16/8～H25/12	KDH211K-221K-223B-TRH211K-221K-216K-226K-214W-219W-224W-229W-223B-228B	X8V-HIW	オープン	○	-	-	○	○	○	-	※取付けにはパネル切除等の加工が必要です。	
		H25/12～現在(スーパーGL/グランドキャビン/GL以外)	KDH221K-223B/TRH221K-226K-214W-219W-223B-228B											
	レジアスエース(標準ボディ)	H25/12～現在(スーパーGL)	KDH201V-206V-TRH200V	X8V-RE2	オープン	○	-	-	○	○	○	-	パネルカラー:シルバー(純正近似的)インパネ上部パネルメタリック加飾パネル装着車(スーパーGL)のみ適合します。※取付けにはインパネ上部パネルメタリック加飾パネルの溶着部分を取り外す必要があります。また、パネル切除等の加工が必要です。	
	プリウス(MC後)	H23/12～H27/12(マイナーチェンジ後)	ZVW30	X8V-PR30	オープン	○	○	-	○	○	○	-	パネルカラー:シルバー(純正近似的)	
	マークX	H21/10～現在	GRX130-133-135	X8V-MA	オープン	○	-	-	○	○	○	-		
	マークX G's	H24/10～現在	GRX130-133	X8V-MA-PB	オープン	○	-	-	○	○	○	-	パネルカラー:ピアノブラック(純正近似的)	
	日産	エルグランド	H22/8～現在	PE52/TE52/PNE52/TNE52	X8V-EL	オープン	○	○	-	○	-	○	-	パネルカラー:ブラック
		セレナ	H22/11～現在	C26/NC26/HC26										
		セレナ ハイウェイスター	H22/11～現在	FC26/FNC26/HFC26	X8V-SE ※1	オープン	○	○※3	-	○	○	○	-	パネルカラー:ピアノブラック(純正近似的)※H25/12マイナーチェンジ以降の車両はパネルカラーの色が異なります。
フリード(MC後)		H23/10～現在	GB3-4	X8V-FR	オープン	○	○	-	○	□※	○	-	パネルカラー:シルバー(純正近似的)※KTX-G501R(別売)使用により純正ステアリングリモコンに対応します。H25/11以降のメーカーオプションのナビ装着用スペシャルパッケージ付車は、KWX-H001ST(別売)使用により純正リアカメラを接続できます。※2カメラガイド線は固定式になります。	
フリード ハイブリッド	H23/10～現在	GP3												
ホンダ	フリードスパイク	H22/7～現在	GB3-4	X8V-FRS	オープン	○	○※4	-	○	□※	○	-	パネルカラー:ジャンボゴールド(純正近似的)※KTX-G501R(別売)使用により純正ステアリングリモコンに対応します。H25/11以降のメーカーオプションのナビ装着用スペシャルパッケージ付車は、KWX-H001ST(別売)使用により純正リアカメラを接続できます。※2カメラガイド線は固定式になります。	
	フリードスパイク ハイブリッド	H23/10～現在	GP3											
	ヴェゼル	H25/12～現在	RU1-2	X8V-VZ	オープン	○	○	□※	○	○	○	-	パネルカラー:つや消しブラック※メーカーオプションのナビ装着用スペシャルパッケージ付車は、HCE-C03VC(別売)使用により純正リアワイドカメラを接続できます。(アルパインカーナビのタッチ操作でパノラマ/トップ/バックビュー切替ができます)※2	
	ヴェゼル ハイブリッド	H25/12～現在	RU3-4											
	N-BOX	H23/12～現在	JF1-2	X8V-NB	オープン	○	○	□※	○	○	○	-	パネルカラー:つや消しブラックルーフサイドアンテナ仕様車は、純正アンテナ延長ケーブルが必要となります。H27/2一部改良後車種に対応する純正ラジオアンテナ変換も付属しています。※メーカーオプションのナビ装着用スペシャルパッケージ付車は、HCE-C03VC(別売)使用により純正リアワイドカメラを接続できます。(アルパインカーナビのタッチ操作でパノラマ/トップ/バックビュー切替ができます)※2	
	N-BOXカスタム	H23/12～現在	JF1-2											
	N-BOX+	H24/7～現在	JF1-2											
	N-BOX+カスタム	H24/7～現在	JF1-2											
	N-BOX Modulo X	H25/1～現在	JF1-2											

■X8V-○○シリーズはカーナビ本体(X8V)と車種毎に取付けに必要な部品一式をセットにした受注生産モデルです。■車種専用チューニング済みモデルの設定が無い車種でもX8V単体モデルと別売のパワフェルトフィットを組み合わせて取付けできます。適合は25～26ページを参照ください。■上記は基本的にオーディオレス車への適合となります。■インダクションナビゲーションシステム装着車は仕様異なるため取付けできません。■ステアリングリモコンの対応可否は純正ステアリングスイッチステアリングリモコン装着車の場合の表示です。※1 X8V-SEはスズキランディア(H22/12～現在 型式SC26/SHC26/SNC26)にも取付け可能です。(専用オープニング画面は格納していません) ※2 純正バックカメラリアワイドカメラ用のカメラガイド線は、装着状況・仕様変更などにより数値異なる場合がございます。ガイド線が実際と異なる場合は調整して使用してください。 ※3 クレード20Sを除くステアリング運動ガイド線対応はH24/8以降の車両に限りです。 ※4 ステアリング運動ガイド線対応はH23/10以降の車両に限りです。■適合車種および、指定された製品以外への流用はできません。■商品の仕様変更および、車両の仕様変更により適合が変更になる場合があります。■取付け・配線には専門技術と経験が必要になります。取付けは、お買い上げ店に依頼頂くことをお勧めします。

7型200mmワイド/7型180mm 7WV/7DVシリーズ NEW

H28/5現在

メーカー	車種	年式	型式	車種専用・受注生産ナビ	価格	車種専用オープニング画面 車種専用サウンド セッティング 車種専用カメラガイド線 車両サイズデータ	車種専用ステアリング連動ガイド線対応		純正ステアリング対応	純正カメラ変換	車種専用アンテナ貼付	取付け条件
							HCE-C1000D	純正カメラ				
トヨタ	アクア	H23/12～現在	NHP10	7WV-AQ	オープン	○	○	□※	○	□※	○	製品のみで取付け可能です。(トヨタ車用 電源コード/ステアリングリモコンカプラー/ラジオアンテナ変換ケーブルは製品に同梱されています) ※ナビレディパッケージ装着車はKWX-Y300NR(別売)使用により純正バックカメラを接続できます。※1
	アクアX-URBAN	H26/12～現在	NHP10									
	アクア G's	H25/12～現在	NHP10									
	ヴォクシー(80系)	H26/1～現在	ZRR80G・85G	7WV-VO	オープン	○	○	-	□※	-	○	製品のみで取付け可能です。(トヨタ車用 電源コード/ステアリングリモコンカプラー/ラジオアンテナ変換は製品に同梱されています) ※純正ステアリングスイッチは音量のみ操作可能です。別売のKTX-Y401R使用によりソース切り替え/トラックアップ/ダウン/プリセットチャンネルアップ/ダウン/ミュートも操作可能になります。
	ヴォクシーZS(80系)	H26/1～現在	ZRR80W・85W									
	ヴォクシー ハイブリッド(80系)	H26/2～現在	ZWR80G									
	ヴォクシー ハイブリッドZS(80系)	H28/1～現在	ZWR80W									
	ヴォクシー特別仕様車ZS“煌”(80系)	H26/11～現在	ZRR80W・85W									
	エスクァイア	H26/10～現在	ZRR80G・85G	7WV-EQ	オープン	○	○	-	□※	-	○	製品のみで取付け可能です。(トヨタ車用 電源コード/ステアリングリモコンカプラー/ラジオアンテナ変換は製品に同梱されています) ※純正ステアリングスイッチは音量のみ操作可能です。別売のKTX-Y401R使用によりソース切り替え/トラックアップ/ダウン/プリセットチャンネルアップ/ダウン/ミュートも操作可能になります。
	エスクァイア ハイブリッド	H26/10～現在	ZWR80G									
カローラフィールダー	H24/5～現在	ZRE162G/ NZE161G-164G	7WV-CF	オープン	○	○	-	○	-	○	製品のみで取付け可能です。(トヨタ車用 電源コード/ステアリングリモコンカプラー/ラジオアンテナ変換は製品に同梱されています) ※H27/3マイナーチェンジ後用の車種専用チューニングはアルハインホームページからダウンロード開始予定です。	
カローラフィールダー ハイブリッド	H25/8～現在	NKE165G										
シエンタ	H27/7～現在	NSP170G/ NCP175G	7WV-SI-NR (ナビレディパッケージ付車用)	オープン	○	○	○	○	○	○	○	製品のみで取付け可能です。(トヨタ車用 電源コード/ステアリングリモコンカプラー/純正カメラ変換ケーブル/ラジオアンテナ変換は製品に同梱されています)
シエンタ ハイブリッド	H27/7～現在	NHP170G	7WV-SI	オープン	○	○	○	○	-	○	○	製品のみで取付け可能です。(トヨタ車用 電源コード/ステアリングリモコンカプラー/ラジオアンテナ変換は製品に同梱されています)
ノア(80系)	H26/1～現在	ZRR80G・85G	7WV-NO	オープン	○	○	-	□※	-	○	○	製品のみで取付け可能です。(トヨタ車用 電源コード/ステアリングリモコンカプラー/ラジオアンテナ変換は製品に同梱されています) ※純正ステアリングスイッチは音量のみ操作可能です。別売のKTX-Y401R使用によりソース切り替え/トラックアップ/ダウン/プリセットチャンネルアップ/ダウン/ミュートも操作可能になります。
ノアSi(80系)	H26/1～現在	ZRR80W・85W										
ノア ハイブリッド(80系)	H26/2～現在	ZWR80G										
ノア ハイブリッドSi(80系)	H28/1～現在	ZWR80W										
ハイエース	H16/8～現在	KDH201V-206V- 201K-206K TRH200V-200K	7WV-HI	オープン	○	-	-	○	-	○	○	製品のみで取付け可能です。(トヨタ車用 電源コード/ステアリングリモコンカプラー/ラジオアンテナ変換は製品に同梱されています)
ハイエース ワイド	H16/8～現在	KDH211K-221K- 223B/ TRH211K-221K- 216K-226K-214W- 219W-224W-229W- 223B-228B										
ハリアー	H25/12～現在	ZSU60W-65W	7WV-HA	オープン	○	○	-	○	-	○	○	製品のみで取付け可能です。(トヨタ車用 電源コード/ステアリングリモコンカプラー/ラジオアンテナ変換は製品に同梱されています)
ハリアー ハイブリッド	H26/1～現在	AVU65W										
ハリアーG's	H27/1～現在	ZSU60W-65W										
プリウス	H27/12～現在	ZVW50系	7WV-PR-NR (ナビレディセット付車用)	オープン	○	○	○	○	○	○	○	製品のみで取付け可能です。(7インチワイドナビ用パネルキット、トヨタ車用 電源コード/ステアリングリモコンカプラー/純正カメラ変換ケーブル/ラジオアンテナ変換は製品に同梱されています)
プリウス(MC前)	H21/5～H23/12 (マイナーチェンジ前)	ZVW30	7WV-PR30	オープン	○	○	-	○	-	○	○	製品のみで取付け可能です。(トヨタ車用 電源コード/ステアリングリモコンカプラーは製品に同梱されています)さらに、アップグレードブラケット(KTX-X007W-PR 別売)使用により、純正パネルに対して凹凸のないフラットな取付けが可能になります。
プリウス(MC後)	H23/12～H27/12 (マイナーチェンジ後)											
プリウス PHV	H24/1～現在	ZVW35										

メーカー	車種	年式	型式	車種専用・受注生産ナビ	価格	車種専用オープニング画面 車種専用サウンド セッティング 車種専用カメラガイド線 車両サイズデータ	車種専用ステアリング連動ガイド線対応		純正ステアリング対応	純正カメラ変換	車種専用アンテナ貼付	取付け条件	
							HCE-C1000D	純正カメラ					
トヨタ	プリウスα(MC前)	H23/5～H26/11 (マイナーチェンジ前)	ZVW40W-41W	7WV-PRA	オープン	○	○	-	○	-	○	製品のみで取付け可能です。(トヨタ車用 電源コード/ステアリングリモコンカプラーは製品に同梱されています)	
	プリウスα(MC後)	H26/11～現在 (マイナーチェンジ後)	ZVW40W-41W										
	スベイド	H24/7～現在	NCP141-145 NSP140	7WV-PS	オープン	○	○	□※	○	□※	○	製品のみで取付け可能です。(トヨタ車用 電源コード/ステアリングリモコンカプラー/ラジオアンテナ変換は製品に同梱されています) ※ナビレディパッケージ装着車はKWX-Y300NR(別売)使用により純正バックカメラを接続できます。※1	
	ポルテ	H24/7～現在	NCP141-145 NSP140	7WV-PS	オープン	○	○	□※	○	□※	○	製品のみで取付け可能です。(トヨタ車用 電源コード/ステアリングリモコンカプラー/ラジオアンテナ変換は製品に同梱されています) ※ナビレディパッケージ装着車はKWX-Y300NR(別売)使用により純正バックカメラを接続できます。※1	
	ランドクルーザープラド(MC前)	H21/9～H25/9 (マイナーチェンジ前)	GRJ150W-151W TRJ150W	7WV-LP	オープン	○	○	-	-	-	○	○	製品のみで取付け可能です。(トヨタ車用 電源コード/ラジオアンテナ変換は製品に同梱されています)
	ランドクルーザープラド(MC後)	H25/9～現在 (マイナーチェンジ後)											
	レジアスエース	H16/8～現在	KDH201V-206V- 201K-206K TRH200V-200K	7WV-RE	オープン	○	-	-	○	-	○	○	製品のみで取付け可能です。(トヨタ車用 電源コード/ステアリングリモコンカプラー/ラジオアンテナ変換は製品に同梱されています)
	レジアスエース ワイド	H16/8～現在	KDH211K-221K- 223B/TRH211K- 221K-216K-226K- 214W-219W-224W- 229W-223B-228B										
	三菱	セレナ	H22/11～現在	C26/ NC26/HC26	7WV-SE	オープン	○	○※2	-	-	-	○	製品のみで取付け可能です。(ニッサン車用 電源コード/ラジオアンテナ変換は製品に同梱されています)
		セレナ ハイウェイスター	H22/11～現在	FC26/FNC26/ HFC26									
ホンダ	フィット	H25/9～現在	GK3-4-5-6	7DV-FI-NR (ナビ装着用 スペシャルパッケージ付車用)	オープン	○	○	○	○	○	○	製品のみで取付け可能です。(電源コード取付けブラケット/フェイスパネルは付属していません) メーカーオプションのナビ装着用スペシャルパッケージ付車の純正ステアリングリモコン、純正リアワイドカメラが使用可能です。(アルハインカーナビのタッチ操作でパノラマ/トップ/バックビュー切替ができます)※1	
	フィットRS	H25/9～現在	GK5										
	フィット ハイブリッド	H25/9～現在	GP5-6										

※1 純正バックカメラワイドカメラ用のカメラガイド線は、装着状況・仕様変更などにより数値が異なる場合がございます。ガイド線が実際と異なる場合は調整して使用してください。※2 グレード20Sを除く。ステアリング連動ガイド線対応はH24/8以降の車両に限りません。■上記は基本的にオーディオレス車への適合となります。■メーカーオプションナビゲーションシステム装着車は仕様異なるため取付けできません。■ステアリングリモコンの対応可否は純正ステアリングスイッチ/ステアリングリモコン装着車の場合の表記です。■一部の車種についてはより凹凸の少ないフラットな取付けを可能とする「アップグレードブラケット」をご用意しております。■適合車種および、指定された製品以外への流用はできません。■商品の仕様変更および、車両の仕様変更により適合が変更になる場合があります。■製品の仕様は予告なく変更になる場合があります。■取付け・配線には専門技術と経験が必要となります。取付けは、お買い上げ店に依頼頂くことをお勧めします。

7型200mmワイド/7型180mm 7WV/7DVシリーズ [スーパーハイト軽自動車専用パッケージ] NEW

H28/5現在

メーカー	車種	年式	型式	スーパーハイト 軽自動車専用 パッケージ	価格	車種専用オープニング画面 車種専用サウンド セッティング 車種専用カメラガイド線 車両サイズデータ	車種専用ステアリング連動ガイド線対応		純正ステアリング対応	純正カメラ変換	車種専用アンテナ貼付	取付け条件
							HCE-C1000D	純正カメラ				
ホンダ	N-BOX/N-BOXカスタム	H23/12～現在	JF1-2	7DV-NB-NR (ナビ装着用 スペシャルパッケージ付車用)	オープン	○	○	○	○	○	○	製品のみで取付け可能です。(電源コード取付けブラケットは付属していません) H27/2一部改良後車種に対応する純正ラジオアンテナ変換も付属しています) ※メーカーオプションのナビ装着用スペシャルパッケージ付車の純正ステアリングリモコン、純正リアワイドカメラが使用可能です。(アルハインカーナビのタッチ操作でパノラマ/トップ/バックビュー切替ができます)※1 ナビ装着用スペシャルパッケージ未装着車の場合は、ナビゲーション(7DV)車体と7インチナビゲーション用アップグレードキット(KTX-X007-NB 別売)にて取付け可能です。※H27/2一部改良後の車両については、純正ラジオアンテナ変換が別途必要となります。)
	N-BOX+/N-BOX+カスタム	H24/7～現在	JF1-2									
	N-BOX Modulo X	H25/1～現在	JF1									
ダイハツ	タント	H25/10～現在	L600系	7WV-TN-NR (純正ナビ装着用 アップグレードバック付車用)	オープン	○	-	-	○	○	○	製品のみで取付け可能です(電源コード取付けブラケットは付属していません) ※メーカーオプションの純正ナビ装着用アップグレードバック付車の純正ステアリングリモコンと純正リアカメラシステムが使用可能です。※1
	タント カスタム											

※1 純正バックカメラワイドカメラ用のカメラガイド線は、装着状況・仕様変更などにより数値が異なる場合がございます。ガイド線が実際と異なる場合は調整して使用してください。■上記は基本的にオーディオレス車への適合となります。■メーカーオプションナビゲーションシステム装着車は仕様異なるため取付けできません。■ステアリングリモコンの対応可否は純正ステアリングスイッチ/ステアリングリモコン装着車の場合の表記です。■適合車種および、指定された製品以外への流用はできません。■商品の仕様変更および、車両の仕様変更により適合が変更になる場合があります。■製品の仕様は予告なく変更になる場合があります。■取付け・配線には専門技術と経験が必要となります。取付けは、お買い上げ店に依頼頂くことをお勧めします。

別売の車種専用パーフェクトフィットで、装着も美しく。



高精細WXGA液晶搭載。基本性能充実の
車種専用チューニング対応8型ナビ。

8型 **BIG X X8V**

製品の詳細はアルバイホームページでご確認ください。
※取付けには別売の車種専用パーフェクトフィット、または電源コード(KCE-X088 標準小売価格 ¥2,000[税別])が必要となります。



WXGA液晶搭載で、さらなる大画面。車種専用チューニング対応9型ナビ。

9型 **BIG X X9V**

※本製品にはトヨタ/ダイハツ用電源ケーブルが付属しています。取付ける車種によっては電源コード(KCE-X088 標準小売価格 ¥2,000[税別])が必要となります。



豊富な車種専用チューニングデータを格納。

7型200mmワイド **7WV** 7型180mm **7DV**

スタンダードな7型ナビ。

販売店またはお客様ご自身の最終設定が必要になります。
各製品の車種専用チューニング内容についてはアルバイホームページでご確認ください。
※本製品にはトヨタ/ダイハツ用電源ケーブルが付属しています。取付ける車種によっては電源コード(KCE-X088 標準小売価格 ¥2,000[税別])が必要となります。



8型 **BIG X** 車種専用パーフェクトフィット(別売)車種適合表

H28/5現在

メーカー	車種	年式	型式	ナビゲーション	モデル	標準小売価格(税別)	ステリモ対応	車種専用アンテナ貼付	LED内蔵パネル	備考
トヨタ	アクア(MC前)	H23/12~H26/12 (マイナーチェンジ前)	NHP10	X8V/X8/X800	KTX-X008-AQ	¥16,000	□	○	—	パネルカラーブラック(シボなし) ※取付けにはパネル切除等の加工が必要です。 H26/12 マイナーチェンジ後の車両についてはパネル形状が異なるため取付けできません。(G's/グレードは別売) ※ステアリングスイッチ装着車は、KTX-Y502R(別売)使用によりステアリングスイッチが使用可能になります。ナビレディパッケージ装着車はKW-X300NR(別売)使用により純正バックカメラを接続できます。
	アルファード(30系)	H27/1~現在	GGH30W/GGH35W/ AGH30W/AGH35W	X8V/X8/X800 X008シリーズ	KTX-800-AV	¥18,000	○	○	—	パネルカラーメタリックブラック ※X008シリーズと組み合わせ時はステアリングリモコン変換アダプタ(KTX-Y301R)が別途必要です。
	アルファード ハイブリッド(30系)	H27/1~現在	AYH30W	X8V/X8/X800 X008シリーズ	KTX-800-AV	¥18,000	○	○	—	パネルカラーメタリックブラック ※X008シリーズと組み合わせ時はステアリングリモコン変換アダプタ(KTX-Y301R)が別途必要です。
	アルファード(20系)	H20/5~H27/1	GGH20W-25W/ANH20W-25W	X8V/X8/X800	KTX-X008-AL	¥16,000	○	○	—	純正スライドアスビーカーをフルレンジ化するクロスオーバーキャンセラー付属特別仕様車"Type GOLD"/"TYPE GOLDII"にも取付け可能です。
	アルファード ハイブリッド(20系)	H23/11~H27/1	ATH20W	X8V/X8/X800	KTX-X008-AL	¥16,000	○	○	—	純正スライドアスビーカーをフルレンジ化するクロスオーバーキャンセラー付属特別仕様車"Golden Eyes"/"GOLDEN EYESII"にも取付け可能です。
	アルファード(10/15系)	H17/4~H20/5 (マイナーチェンジ後)	ANH10W-15W MNH10W-15W	X8V/X8/X800	KTX-X008-ALK	¥16,000	□	○	—	H17年4月9日のマイナーチェンジ以降の車両に適合します。マイナーチェンジ以前(H14/5~H17/4)の車両はインパネ形状が異なるため取付けできません。 ※取付けにはパネル切除等の加工が必要です。 ※ステアリングスイッチ装着車は、KTX-Y501R(別売)使用によりステアリングスイッチが使用可能になります。
	ヴァンガード	H22/2~H25/11 (マイナーチェンジ後)	GSA33W/ACA33W-38W	X8V/X8/X800	KTX-X008-VA	¥16,000	○	○	—	H22年2月9日のマイナーチェンジ後(ステアリングオーディオスイッチ標準装備車)に適合します。
	ヴェルファイア(30系)	H27/1~現在	GGH30W/GGH35W/ AGH30W/AGH35W	X8V/X8/X800 X008シリーズ	KTX-800-AV	¥18,000	○	○	—	パネルカラーメタリックブラック ※X008シリーズと組み合わせ時はステアリングリモコン変換アダプタ(KTX-Y301R)が別途必要です。
	ヴェルファイア ハイブリッド(30系)	H27/1~現在	AYH30W	X8V/X8/X800 X008シリーズ	KTX-800-AV	¥18,000	○	○	—	パネルカラーメタリックブラック ※X008シリーズと組み合わせ時はステアリングリモコン変換アダプタ(KTX-Y301R)が別途必要です。
	ヴェルファイア(20系)	H20/5~H27/1	GGH20W-25W/ANH20W-25W	X8V/X8/X800	KTX-X008-VE	¥16,000	○	○	—	純正スライドアスビーカーをフルレンジ化するクロスオーバーキャンセラー付属特別仕様車"Golden Eyes"/"GOLDEN EYESII"にも取付け可能です。
	ヴェルファイア ハイブリッド(20系)	H23/11~H27/1	ATH20W	X8V/X8/X800	KTX-X008-VE	¥16,000	○	○	—	純正スライドアスビーカーをフルレンジ化するクロスオーバーキャンセラー付属特別仕様車"Golden Eyes"/"GOLDEN EYESII"にも取付け可能です。
	ヴォクシー(70系)	H19/6~H26/1	ZRR70G-70W-75G-75W	X8V/X8/X800	KTX-X008-VO	¥16,000	○	○	—	ステアリングリモコンはH22年4月27日からマイナーチェンジ以降の純正ステアリングスイッチ付車に適合します。
	ヴォクシー特別仕様車ZS"煌III"	H24/10~H25/5	ZRR70W-75W	X8V/X8/X800	KTX-X008-VO	¥16,000	○	○	—	ステアリングリモコンはH22年4月27日からマイナーチェンジ以降の純正ステアリングスイッチ付車に適合します。
	ヴォクシー特別仕様車ZS"煌Z"	H25/5~H26/1	ZRR70W-75W	X8V/X8/X800	KTX-X008-VO	¥16,000	○	○	—	ステアリングリモコンはH22年4月27日からマイナーチェンジ以降の純正ステアリングスイッチ付車に適合します。
	ヴォクシー(80系)	H26/1~現在	ZRR80G-85G	X8V/X8/X800	KTX-800-NV-MB	¥20,000	□	○	—	パネルカラーメタリックブラック ステアリングリモコン変換ケーブルは別売です。(X008シリーズとの組み合わせ時はKTX-Y301R、X8V/X8/X800シリーズとの組み合わせ時はKTX-Y501Rが適合いたします) ※純正ステアリングスイッチは音量のみ操作可能です。別売のKTX-Y401R使用によりソース切り替えトラックアップ/ダウン/プリセットチャンネルアップ/ダウンメニューも操作可能になります。 ※X8V/X8/X800シリーズ以外は車種専用チューニングは格納しておりません。
	ヴォクシーZS(80系)	H26/1~現在	ZRR80W-85W	X8V/X8/X800	KTX-800-NV-MB	¥20,000	□	○	—	パネルカラーメタリックブラック ステアリングリモコン変換ケーブルは別売です。(X008シリーズとの組み合わせ時はKTX-Y301R、X8V/X8/X800シリーズとの組み合わせ時はKTX-Y501Rが適合いたします) ※純正ステアリングスイッチは音量のみ操作可能です。別売のKTX-Y401R使用によりソース切り替えトラックアップ/ダウン/プリセットチャンネルアップ/ダウンメニューも操作可能になります。 ※X8V/X8/X800シリーズ以外は車種専用チューニングは格納しておりません。
	ヴォクシー ハイブリッド(80系)	H26/2~現在	ZWR80G	X8V/X8/X800	KTX-800-NV-MB	¥20,000	□	○	—	パネルカラーメタリックブラック ステアリングリモコン変換ケーブルは別売です。(X008シリーズとの組み合わせ時はKTX-Y301R、X8V/X8/X800シリーズとの組み合わせ時はKTX-Y501Rが適合いたします) ※純正ステアリングスイッチは音量のみ操作可能です。別売のKTX-Y401R使用によりソース切り替えトラックアップ/ダウン/プリセットチャンネルアップ/ダウンメニューも操作可能になります。 ※X8V/X8/X800シリーズ以外は車種専用チューニングは格納しておりません。
	ヴォクシー ハイブリッドZS(80系)	H28/1~現在	ZWR80W	X8V/X8/X800	KTX-800-NV-MB	¥20,000	□	○	—	パネルカラーメタリックブラック ステアリングリモコン変換ケーブルは別売です。(X008シリーズとの組み合わせ時はKTX-Y301R、X8V/X8/X800シリーズとの組み合わせ時はKTX-Y501Rが適合いたします) ※純正ステアリングスイッチは音量のみ操作可能です。別売のKTX-Y401R使用によりソース切り替えトラックアップ/ダウン/プリセットチャンネルアップ/ダウンメニューも操作可能になります。 ※X8V/X8/X800シリーズ以外は車種専用チューニングは格納しておりません。
	ヴォクシー特別仕様車ZS"煌"(80系)	H26/11~現在	ZRR80W-85W	X8V/X8/X800	KTX-800-NV-MB	¥20,000	□	○	—	パネルカラーメタリックブラック ステアリングリモコン変換ケーブルは別売です。(X008シリーズとの組み合わせ時はKTX-Y301R、X8V/X8/X800シリーズとの組み合わせ時はKTX-Y501Rが適合いたします) ※純正ステアリングスイッチは音量のみ操作可能です。別売のKTX-Y401R使用によりソース切り替えトラックアップ/ダウン/プリセットチャンネルアップ/ダウンメニューも操作可能になります。 ※X8V/X8/X800シリーズ以外は車種専用チューニングは格納しておりません。
	エスクァイア	H26/10~現在	ZRR80G-85G	X8V/X8/X800	KTX-800-NV-MB	¥20,000	□	○	—	パネルカラーメタリックブラック ステアリングリモコン変換ケーブルは別売です。(X008シリーズとの組み合わせ時はKTX-Y301R、X8V/X8/X800シリーズとの組み合わせ時はKTX-Y501Rが適合いたします) ※純正ステアリングスイッチは音量のみ操作可能です。別売のKTX-Y401R使用によりソース切り替えトラックアップ/ダウン/プリセットチャンネルアップ/ダウンメニューも操作可能になります。 ※X8V/X8/X800シリーズ以外は車種専用チューニングは格納しておりません。
エスクァイア ハイブリッド	H26/10~現在	ZWR80G	X8V/X8/X800	KTX-800-NV-MB	¥20,000	□	○	—	パネルカラーメタリックブラック ステアリングリモコン変換ケーブルは別売です。(X008シリーズとの組み合わせ時はKTX-Y301R、X8V/X8/X800シリーズとの組み合わせ時はKTX-Y501Rが適合いたします) ※純正ステアリングスイッチは音量のみ操作可能です。別売のKTX-Y401R使用によりソース切り替えトラックアップ/ダウン/プリセットチャンネルアップ/ダウンメニューも操作可能になります。 ※X8V/X8/X800シリーズ以外は車種専用チューニングは格納しておりません。	
エスティマ(中期)	H20/12~H24/5	ACR50W-55W/GSR50W-55W	X8V/X8/X800	KTX-X008-ES-M	¥16,000	○	○	—	ステアリングリモコンはH20年12月~H24年5月までの純正ステアリングスイッチ付車に適合します。 パネルカラーガンメタリック(純正近似的)	
エスティマ ハイブリッド(中期)	H20/12~H24/5	AHR20W	X8V/X8/X800	KTX-X008-ES-M	¥16,000	○	○	—	ステアリングリモコンはH20年12月~H24年5月までの純正ステアリングスイッチ付車に適合します。 パネルカラーガンメタリック(純正近似的)	
エスティマ(後期)	H24/5~現在	ACR50W-55W/GSR50W-55W	X8V/X8/X800	KTX-X008-ES	¥16,000	○	○	—	H24年5月8日のマイナーチェンジ以降の純正ステアリングスイッチ付車に適合します。 パネルカラーブラックメタリック(純正近似的)	
エスティマ ハイブリッド(後期)	H24/5~現在	AHR20W	X8V/X8/X800	KTX-X008-ES	¥16,000	○	○	—	H24年5月8日のマイナーチェンジ以降の純正ステアリングスイッチ付車に適合します。 パネルカラーブラックメタリック(純正近似的)	
カローラフィールダー	H24/5~現在	ZRE162G/NZE161G-164G	X8V/X8/X800	KTX-X008-CF	¥16,000	○	○	—	パネルカラーピアノブラック	
カローラフィールダー ハイブリッド	H25/8~現在	NKE165G	X8V/X8/X800	KTX-X008-CF	¥16,000	○	○	—	パネルカラーピアノブラック	

メーカー	車種	年式	型式	ナビゲーション	モデル	標準小売価格(税別)	ステリモ対応	車種専用アンテナ貼付	LED内蔵パネル	備考
トヨタ	ノア(70系)	H19/6~H26/1	ZRR70G-70W-75G-75W	X8V/X8/X800	KTX-X008-NO	¥16,000	○	○	—	ステアリングリモコンはH22年4月27日からマイナーチェンジ以降の純正ステアリングスイッチ付車に適合します。
	ノア(80系)	H26/1~現在	ZRR80G-85G	X8V/X8/X800	KTX-X008-NO	¥16,000	○	○	—	パネルカラーメタリックブラック ステアリングリモコン変換ケーブルは別売です。(X008シリーズとの組み合わせ時はKTX-Y301R、X8V/X8/X800シリーズとの組み合わせ時はKTX-Y501Rが適合いたします) ※純正ステアリングスイッチは音量のみ操作可能です。別売のKTX-Y401R使用によりソース切り替えトラックアップ/ダウン/プリセットチャンネルアップ/ダウンメニューも操作可能になります。 ※X8V/X8/X800シリーズ以外は車種専用チューニングは格納しておりません。
	ノアSi(80系)	H26/1~現在	ZRR80W-85W	X8V/X8/X800	KTX-800-NV-MB	¥20,000	□	○	—	パネルカラーメタリックブラック ステアリングリモコン変換ケーブルは別売です。(X008シリーズとの組み合わせ時はKTX-Y301R、X8V/X8/X800シリーズとの組み合わせ時はKTX-Y501Rが適合いたします) ※純正ステアリングスイッチは音量のみ操作可能です。別売のKTX-Y401R使用によりソース切り替えトラックアップ/ダウン/プリセットチャンネルアップ/ダウンメニューも操作可能になります。 ※X8V/X8/X800シリーズ以外は車種専用チューニングは格納しておりません。
	ノア ハイブリッド(80系)	H26/2~現在	ZWR80G	X8V/X8/X800	KTX-800-NV-MB	¥20,000	□	○	—	パネルカラーメタリックブラック ステアリングリモコン変換ケーブルは別売です。(X008シリーズとの組み合わせ時はKTX-Y301R、X8V/X8/X800シリーズとの組み合わせ時はKTX-Y501Rが適合いたします) ※純正ステアリングスイッチは音量のみ操作可能です。別売のKTX-Y401R使用によりソース切り替えトラックアップ/ダウン/プリセットチャンネルアップ/ダウンメニューも操作可能になります。 ※X8V/X8/X800シリーズ以外は車種専用チューニングは格納しておりません。
	ノア ハイブリッドSi(80系)	H28/1~現在	ZWR80W	X8V/X8/X800	KTX-800-NV-MB	¥20,000	□	○	—	パネルカラーメタリックブラック ステアリングリモコン変換ケーブルは別売です。(X008シリーズとの組み合わせ時はKTX-Y301R、X8V/X8/X800シリーズとの組み合わせ時はKTX-Y501Rが適合いたします) ※純正ステアリングスイッチは音量のみ操作可能です。別売のKTX-Y401R使用によりソース切り替えトラックアップ/ダウン/プリセットチャンネルアップ/ダウンメニューも操作可能になります。 ※X8V/X8/X800シリーズ以外は車種専用チューニングは格納しておりません。
	ハイエース レジアスエース	H16/8~H25/12	KDH201V-206V-201K-206K TRH200V-200K	X8V/X8/X800	KTX-X008-HI	¥16,000	—	○	—	※取付けにはパネル切除等の加工が必要です。 ※取付けにはパネル切除等の加工が必要です。別途、ラジオアンテナ変換ケーブルが必要になります。※インパネ上部部シルバメタリック加飾パネル装着車(スーパーGL)にはパネル形状が異なるため取付けできません。
	ハイエース レジアスエース	H25/12~現在 (スーパーGL以外)	KDH206V-201K-206K TRH200K	X8V/X8/X800	KTX-X008-HI	¥16,000	—	○	—	※取付けにはパネル切除等の加工が必要です。別途、ラジオアンテナ変換ケーブルが必要になります。※インパネ上部部シルバメタリック加飾パネル装着車(スーパーGL)にはパネル形状が異なるため取付けできません。
	ハイエース レジアスエース	H25/12~現在 (スーパーGL)	KDH201V-206V TRH200V	X8V/X8/X800	KTX-800-HI2	¥16,000	○	○	—	パネルカラーシルバー(純正近似的) シルバメタリック加飾パネル装着車(スーパーGL)のみ適合します。 ※取付けにはインパネ上部部シルバメタリック加飾パネルの溶着部分を取り外す必要があります。また、パネル切除等の加工が必要です。
	ハイエース ワイド レジアスエース ワイド	H16/8~H25/12	KDH211K-221K-223B/ TRH211K-221K-216K-226K- 214W-219W-224W-229W- 223B-228B	X8V/X8/X800	KTX-X008-HIW	¥16,000	—	○	—	※取付けにはパネル切除等の加工が必要です。 ※取付けにはパネル切除等の加工が必要です。別途、ラジオアンテナ変換ケーブルが必要になります。※インパネ上部部シルバメタリック加飾パネル装着車(スーパーGL/ランドキャビン/GL)にはパネル形状が異なるため取付けできません。
	ハイエース ワイド レジアスエース ワイド	H25/12~現在 (スーパーGL/ランドキャビン/GL以外)	KDH221K-223B/ TRH221K-226K-214W- 219W-223B-228B	X8V/X8/X800	KTX-X008-HIW	¥16,000	—	○	—	※取付けにはパネル切除等の加工が必要です。別途、ラジオアンテナ変換ケーブルが必要になります。※インパネ上部部シルバメタリック加飾パネル装着車(スーパーGL/ランドキャビン/GL)にはパネル形状が異なるため取付けできません。
ピタゴラス スペース(ノーマル/カスタム)	H23/9~現在	L575A-585A	X8V/X8/X800	KTX-X008-PI	¥16,000	—	○	—	パネルカラーダークシルバー(純正近似的)	
プリウス(MC前)	H21/5~H23/12 (マイナーチェンジ前)	ZVW30	X8V/X8/X800	KTX-X008-PR-E	¥16,000	○	○	—	パネルカラーガンメタリック(純正近似的)	
プリウス(MC後)	H23/12~H27/12 (マイナーチェンジ後)	ZVW30	X8V/X8/X800	KTX-X008-PR	¥16,000	○	○	—	パネルカラーガンメタリック(純正近似的)	
プリウス PHV	H24/1~現在	ZVW35	X8V/X8/X800	KTX-X008-PR	¥16,000	○	○	—	パネルカラーガンメタリック(純正近似的)	
プリウスα(MC前)	H23/5~H26/11 (マイナーチェンジ前)	ZVW40W/41W	X8V/X8/X800	KTX-X008-PRA	¥16,000	○	○	—	パネルカラーガンメタリック(純正近似的) ※取付けにはパネル切除等の加工が必要です。 ※H26/11マイナーチェンジ後車両についてはパネル形状が異なるため取付けできません。	
マークX	H21/10~現在	GRX130-133-135	X8V/X8/X800	KTX-X008-MA	¥16,000	○	○	—	パネルカラーガンメタリック(純正近似的)	
マークX G's	H24/10~現在	GRX130-133	X8V/X8/X800	KTX-X008-MA-PB	¥19,000	○	○	—	パネルカラーピアノブラック(純正近似的)	
エルグランド	H22/8~現在	PE52/TE52 PNE52/ TNE52	X8V/X8/X800	KTX-X008-EL	¥16,000	—	○	—	パネルカラーブラック	
セレナ	H22/11~現在	C26/FC26/NC26/FNC26/ HC26/HFC26	X8V/X8/X800	KTX-X008-SE	¥16,000	—	○	—	パネルカラーピアノブラック(純正近似的) ※H25/12以降の車両はパネルカラーの色が異なります。 スズキ ランディ(H22/12~現在 型式:SC26/SHC26/SNC26)にも取付け可能です。	
セレナ ハイウェイスター	H22/11~現在	C26/FC26/NC26/FNC26/ HC26/HFC26	X8V/X8/X800	KTX-X008-SE	¥16,000	—	○	—	パネルカラーピアノブラック(純正近似的) ※H25/12以降の車両はパネルカラーの色が異なります。 スズキ ランディ(H22/12~現在 型式:SC26/SHC26/SNC26)にも取付け可能です。	
X-トレイル	H21/12~H25/12	NT31-T31-TNT31-DNT31	X8V/X8/X800	KTX-X008-XT	¥18,000	—	○	—	パネルカラーガンメタリック(純正近似的)	
インサイト	H21/2~H26/3	ZE2-3	X8V/X8/X800	KTX-X008-IN ※1	¥16,000	□	○	—	※KTX-G501R(別売)使用により純正ステアリングリモコンに対応します。	
ヴェゼル	H25/12~現在	RU1-2 RU3-4	X8V/X8/X800	KTX-800-VZ ※2	¥18,000	○	○	—	パネルカラーつや消しブラック ※X800には車種専用データは格納されていません	
ヴェゼル ハイブリッド	H24/4~H27/4	RK1-2	X8V/X8/X800	KTX-X008-ST ※3	¥16,000	□	○	—	パネルカラーダークグレー(純正近似的) ※KTX-G501R(別売)使用により純正ステアリングリモコンに対応します。	
ステップワゴン(MC後)	H24/4~H27/4	RK5-6	X8V/X8/X800	KTX-X008-ST ※3	¥16,000	□	○	—	パネルカラーダークグレー(純正近似的) ※KTX-G501R(別売)使用により純正ステアリングリモコンに対応します。	
ステップワゴン スパーダ(MC後)	H24/4~H27/4	RK5-6	X8V/X8/X800	KTX-X008-ST ※3	¥16,000	□	○	—	パネルカラーダークグレー(純正近似的) ※KTX-G501R(別売)使用により純正ステアリングリモコンに対応します。	
フィット	H19/10~H25/9	GE6-7-8-9	X8V/X8/X800	KTX-X008-FI ※1	¥16,000	□	○	—	パネルカラーガンメタリック(純正近似的)(RSを除く) ※KTX-G501R(別売)使用により純正ステアリングリモコンに対応します。	
フィット ハイブリッド	H22/10~H25/9	GP1	X8V/X8/X800	KTX-X008-FIH ※1	¥16,000	□	○	—	パネルカラーシャンパンメタリック(純正近似的) ※KTX-G501R(別売)使用により純正ステアリングリモコンに対応します。	
フィットRS	H22/10~H25/9 (マイナーチェンジ後)	GE8	X8V/X8/X800	KTX-X008-FIR ※1	¥16,000	□	○	—	パネルカラーダークガンメタリック(純正近似的) ※KTX-G501R(別売)使用により純正ステアリングリモコンに対応します。	
フィットシャトル	H23/6~H27/5	GG7-8	X8V/X8/X800	KTX-X008-FIS ※1	¥16,000	□	○	—	パネルカラーブラック(純正近似的) シボなし ※KTX-G501R(別売)使用により純正ステアリングリモコンに対応します。	
フィットシャトル ハイブリッド	H23/6~H27/5	GP2	X8V/X8/X800	KTX-X008-FIS ※1	¥16,000	□	○	—	パネルカラーブラック(純正近似的) シボなし ※KTX-G501R(別売)使用により純正ステアリングリモコンに対応します。	
フリード(中期型)	H22/11~H23/10	GB3-4	X8V/X8/X800	KTX-X008-FR ※1	¥16,000	—	○	—	パネルカラーシルバー(純正近似的)	
フリード(後期型)	H23/11~現在	GB3-4	X8V/X8/X800	KTX-X008-FR ※4	¥16,000	□	○	—	パネルカラーシルバー(純正近似的) ※KTX-G501R(別売)使用により純正ステアリングリモコンに対応します。	
フリード ハイブリッド	H23/10~現在	GP3	X8V/X8/X800	KTX-X008-FR ※4	¥16,000	□	○	—	パネルカラーシルバー(純正近似的) ※KTX-G501R(別売)使用により純正ステアリングリモコンに対応します。	
フリードスパイク	H22/7~現在	GB3-4	X8V/X8/X800	KTX-X008-FRS ※4	¥16,000	□	○			

クルマの中で、
子どもたちは
宇宙を旅していた。

12.8型大画面が、より鮮やかに。
ARコーティングWXGA液晶リアビジョン。

12.8型の大画面WXGA液晶に

ARコーティングを採用し、光の反射やにじみの元となるゴーストの発生を抑制。

引き締まった黒を再現し、映像はより鮮やかに。

プラズマクラスター技術搭載やHDMI接続対応など、

家族にうれしい機能も満載です。

REARVISION

リアビジョンシリーズ

【アルファード/ヴェルファイア専用加飾モデル】
プラズマクラスター技術搭載
12.8型ARコーティングWXGA液晶リアビジョン **NEW**
PXH12X-R-AV(本体色:ブラック) オープン価格

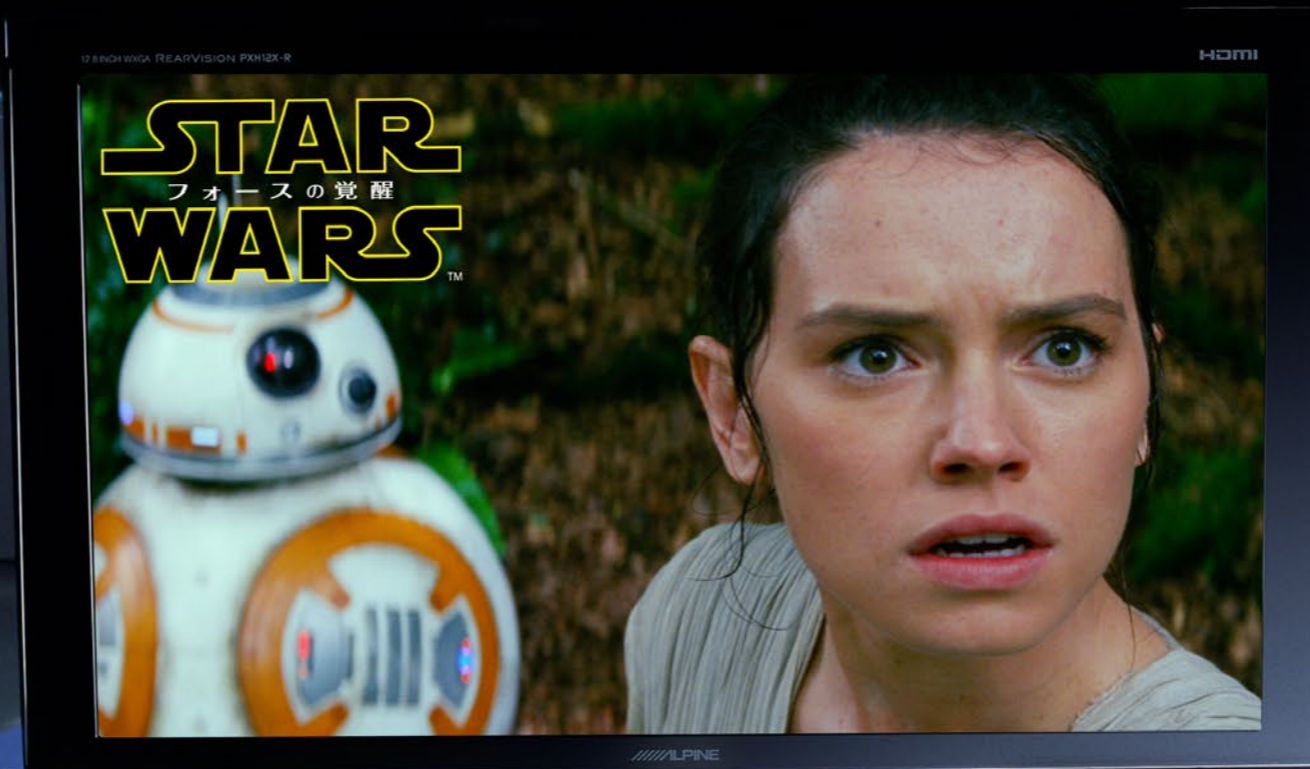

『スター・ウォーズ/フォースの覚醒』MovieNEX
4,200円+税 MovieNEXのお求めはお近くのディズニーBD&DVD取扱店で

MovieNEX
好評
発売中

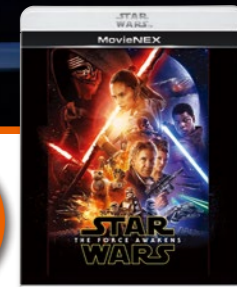

カーナビゲーション
ラインアップ
カーアロマ
地図データ情報
適合車種一覧
パフォーマンス
リアビジョン
ラインアップ
適合車種一覧
ドライブレコーダー
ラインアップ
適合車種一覧
新車計画
アクセサリ

楽しくて、おしゃれで、居心地のいい空間。
リアビジョンで、車内はもうひとつのリビングになる。



より詳細な情報は
アルバイホームページで
お確かめください。

大画面&高画質

最大12.8型の圧倒的な大画面を、車内へスマートに装着。高精細なWXGA液晶は、ARコーティング採用でさらなる美しさへ。光の反射やにじみを抑えて、名場面の一瞬一瞬を色鮮やかに表現します。

WXGA高画質

最大12.8型から9型まで
WXGA液晶搭載&ARコーティング採用。
大画面・高画質のラインアップ。

従来比2.4倍の高精細映像で感動を際立たせる、WXGA液晶搭載リアビジョン。12.8型大画面をはじめ、9型まで幅広くラインアップ。クルマや好みに合わせてサイズを選べます。さらにARコーティングの採用で、映像はより鮮やかに。美しい映像を存分にお楽しみいただけます。



12.8型から9型まで揃ったWXGA液晶ラインアップ



WXGA液晶なら従来比2.4倍のきめ細かさ!



みんなで楽しむからこそ、
ワイドな視野角を実現!

後席にいる全員がどこからでも美しい映像を見られるよう超広視野角を実現。正面からでも、斜めからでも、同じように鮮明な映像をご観いただけます!

※PXHシリーズのみ



(イメージ)

ARコーティング

光の反射やにじみを抑えるARコーティング。
引き締まった黒の再現で美しい映像がひととき鮮やかに。

液晶パネルに「ARコーティング」を採用。反射やにじみの元となるゴーストの発生を抑制し、引き締まった黒を再現することで、より鮮明な映像を実現。たとえば、繊細な色合いが広がる夜明けの空なども、優れた表現力で、美しさをより際立たせます。

※PXHシリーズのみ



当社従来品の液晶パネル

ARコーティング採用の液晶パネル

※比較イメージです。

車種専用パーフェクトフィット

インテリアと一体化する洗練のデザイン。ミラーに映り込みにくい配慮設計。

車種専用取付けキット「パーフェクトフィット」(別売)で、見た目美しく装着。12.8型/11.5型/11.4型モデルは天井埋め込み式^{*}でバックミラーへの視界にも配慮しました。パーフェクトフィットは車種・画面サイズごとに幅広くラインアップを揃えています。詳しくは33-34ページをご覧ください。*一部車種を除く

10.2型/10.1型
リアビジョン取付けイメージ



12.8型/11.5型/11.4型
リアビジョン取付けイメージ

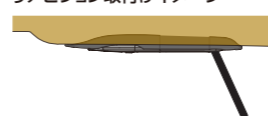

HDMIリアビジョンリンク

「ダブルゾーン」で、家族がそれぞれに楽しめる。
後席だけでYouTubeTM*1などの再生も!

家族がつながりながら、それぞれに好きな時間を楽しめる。「ダブルゾーン」なら、そんなドライブが実現できます。後席独立HDMI再生^{*2}により、DVD、テレビに加え、YouTubeTM*1などの動画を後席だけで楽しめます。たとえばパパとママが好きな音楽を聴いている間、子どもたちはリアビジョンでスマホの動画をずっと見られて大満足。家族がそれぞれに、お好きな時間を過ごせます。

◎HDMIリアビジョンリンクには、対応するリアビジョンとアルバイカーナビの接続が必要となります。接続に必要なケーブルについては49ページをご確認ください。

*1 YouTubeTMおよびYouTubeロゴは、GoogleInc.の登録商標です。

*2 後席独立HDMI再生は2016年製アルバイカーナビの接続時のみご利用いただけます。



フロントシート
お好みのメディアを再生

リアシート
地デジ・DVD・
スマホ動画を再生

ダブルゾーン

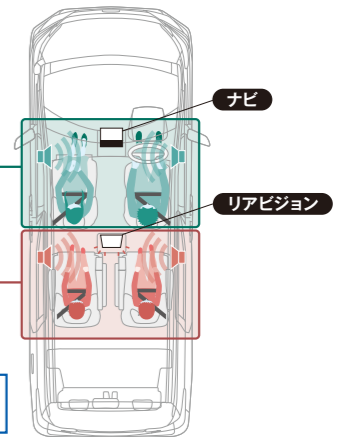

リアエアコン コントロール

風量も温度も、リモコン操作。
リアエアコンを、後席から直接コントロール。

リアビジョン下部の表示を見ながら、手元のリモコンで風量や温度をお好みの設定にすることができます。また、ムーンルーフの開閉やLEDルーフカラーイルミネーションのカラーチェンジも可能です。

※対応車種:アルファード/ヴェルファイア(30系)

◎アルファード/ヴェルファイア専用リアビジョン(PXH12X-R-AV)のみ別売のコントロールボックス(IFA-RM5000-AV-D)が必要です。

リアエアコン コントロールボックス **NEW**
IFA-RM5000-AV-D 標準小売価格 ¥9,800(税別) ※リモコン付属

リアエアコン
コントロールボックス
付属リモコン



プラズマクラスター技術

ママも安心の快適な車内空間へ。「プラズマクラスター技術搭載」。

静電気抑制、フェイスケア、空気浄化、脱臭等の効果が期待できるプラズマクラスターイオンを放出。
特にニオイが気になる時は風量「ターボ」運転でさらにスピーディーに脱臭!

静電気抑制 *1

空気浄化 *3.4.5

フェイスケア *2

脱臭 *6.7



*1<静電気>●試験機用シャープ(株)調べ●試験方法約3.6m³の車内空間にて、5kVに帯電させた車内のヘッドレストにプラズマクラスターイオンを照射し、0.5kVまで除電するのに要する時間を測定。(プラズマクラスターイオン濃度25,000個/cm³)■試験結果約4分で初期電位5kVが0.5kVまで減衰。*2<お肌につやを与える>●試験機用(株)総合科学研究所●試験空間46畳相当●被験者13名(33~61歳女性)●温度約28℃、湿度約40%●試験方法被験者にはイオンを発生させた部屋に入ってもらい、安静状態でこめかみの肌水分量を測定。(プラズマクラスターイオン濃度25,000個/cm³)■試験結果(株)総合科学研究所●試験空間46畳相当●被験者13名(33~61歳女性)●温度約28℃、湿度約40%●試験方法被験者にはイオンを発生させた部屋に入ってもらい、安静状態でこめかみの肌水分量を測定。(プラズマクラスターイオン濃度25,000個/cm³)■試験結果約60分後に顔につやを与える効果が確認された。(車室内を加湿するわけではありません。)*3<浮遊カビ菌>●試験機用(株)石川県予防医学協会●試験方法約31m³(約8畳相当)の試験空間にプラズマクラスターイオンを放出し、浮遊カビ菌をエアロサンプリングにて測定。(プラズマクラスターイオン濃度25,000個/cm³)■試験結果約83分で除去率99%。*4<浮遊ウイルス>●試験機用(株)石川県予防医学協会●試験方法約31m³(約8畳相当)の試験空間にプラズマクラスターイオンを放出し、浮遊ウイルスをエアロサンプリングにて測定。(プラズマクラスターイオン濃度25,000個/cm³)■試験結果約14分で99%抑制。*5<浮遊ウイルス>●試験機用(株)ベトナム ホーチミン市 バスツール研究所●試験方法約25m³(約6畳相当)の試験空間内にウイルスを浮遊させ、プラズマクラスターイオンを放出。その後、試験空間内のウイルスを回収し、空気中のウイルス除去率を測定。(プラズマクラスターイオン濃度25,000個/cm³)■試験結果約66分で99%抑制。*6<付着臭>●試験機用シャープ(株)調べ●試験方法約41m³(約10畳相当)の試験空間にて、タバコのニオイ成分を含ませた布片にプラズマクラスターイオンを照射し、脱臭効果を段階臭気強度表示法にて評価。(プラズマクラスターイオン濃度25,000個/cm³)■試験結果約55分で気にならないレベルまで脱臭。(付着しているニオイの種類・強さ・対象物の素材などによって、ニオイ除去効果は異なります。)*7<付着カビ菌分解除去>●試験機用シャープ(株)調べ●試験方法約3.6m³の車内空間にて、カビのニオイ成分を含ませた布片にプラズマクラスターイオンを照射し、プラズマクラスターイオンを照射しない布片との臭気濃度を2点比較法にて評価。■試験結果約45分で脱臭効果を確認。(付着しているニオイの種類・強さ・対象物の素材などによって、ニオイ除去効果は異なります。)*8<プラズマクラスターの効果は、使用場所の状況(温度・湿度・広さ・形状・エアコン換気などの使用の有無・商品の設置場所など)や使い方(イオンの吹き出し方向・運転モード・運転時間など)個人によって異なります。●プラズマクラスターロゴ(図形)およびプラズマクラスター、Plasmaclusterは、シャープ株式会社の登録商標です。

7色カラーコーディネートLEDルームランプ

車内に合わせて、光で演出。
7色切替え対応のカラーLEDコーディネートライト。
LEDライトの美しい光で車内空間にさまざまなシーンを演出。インテリアや時間帯、好みによってカラー選択が可能です。



●カラー:ホワイト・ブルー・グリーン・アンバー・レッド・パープル・スカイブルー
※写真は機能説明のために画像処理をしたもので、実際とは異なります。

天井取付け型リアビジョン						
製品名	モデル名/価格	画面サイズ	LED液晶	プラズマクラスター技術	LEDルームランプ	リアビジョンリンク
プラズマクラスター技術搭載12.8型WXGA リアビジョン NEW 特許取得済  PXH12X-R-AV 本体色:ブラック 【アルファード/ヴェルファイア専用加飾モデル】 PXH12X-R-B 本体色:ブラック	PXH12X-R-AV PXH12X-R-B オープン価格	12.8型	WXGA 1280×720p	Ion Plasmacluster + ターボモード	7色カラー コーディネート LED ルーム ランプ	HDMI REARVISION LINK
プラズマクラスター技術搭載11.5型WXGA リアビジョン NEW 特許取得済  PXH11X-R-B 本体色:ブラック	PXH11X-R-B オープン価格	11.5型	WXGA 1280×720p	Ion Plasmacluster + ターボモード	7色カラー コーディネート LED ルーム ランプ	HDMI REARVISION LINK
プラズマクラスター技術搭載10.2型WXGA リアビジョン NEW 特許取得済  PXH10S-R-B 本体色:ブラック	PXH10S-R-B オープン価格	10.2型	WXGA 1280×720p	Ion Plasmacluster + ターボモード	7色カラー コーディネート LED ルーム ランプ	HDMI REARVISION LINK
プラズマクラスター技術搭載9型WXGA リアビジョン NEW 特許取得済  PXH9S-R-B 本体色:ブラック	PXH9S-R-B オープン価格	9.0型	WXGA 1280×720p	Ion Plasmacluster + ターボモード	7色カラー コーディネート LED ルーム ランプ	HDMI REARVISION LINK
プラズマクラスター技術搭載11.4型WSVGA リアビジョン NEW 特許取得済  PSA11S-R-B 本体色:ブラック	PSA11S-R-B オープン価格	11.4型	WSVGA	Ion Plasmacluster + ターボモード	7色カラー コーディネート LED ルーム ランプ	REARVISION LINK
11.4型WSVGA リアビジョン NEW 特許取得済  RSA11S-R-B 本体色:ブラック	RSA11S-R-B オープン価格	11.4型	WSVGA		7色カラー コーディネート LED ルーム ランプ	REARVISION LINK
10.1型WSVGA リアビジョン (HDMI接続専用モデル) NEW 特許取得済  RSH10S-L-S 本体色:シルバー RSH10S-L-B 本体色:ブラック	RSH10S-L-S RSH10S-L-B オープン価格	10.1型	WSVGA			HDMI REARVISION LINK
プラズマクラスター技術搭載10.1型WSVGA リアビジョン NEW 特許取得済  PSA10S-R-S 本体色:シルバー PSA10S-R-B 本体色:ブラック	PSA10S-R-S PSA10S-R-B オープン価格	10.1型	WSVGA	Ion Plasmacluster + ターボモード	7色カラー コーディネート LED ルーム ランプ	REARVISION LINK
10.1型WSVGA リアビジョン NEW 特許取得済  RSA10S-R-S 本体色:シルバー RSA10S-R-B 本体色:ブラック	RSA10S-R-S RSA10S-R-B オープン価格	10.1型	WSVGA		7色カラー コーディネート LED ルーム ランプ	REARVISION LINK
10.1型WSVGA リアビジョン NEW 特許取得済  RSA10S-L-S 本体色:シルバー RSA10S-L-B 本体色:ブラック	RSA10S-L-S RSA10S-L-B オープン価格	10.1型	WSVGA			REARVISION LINK
9型WVGA リアビジョン NEW 特許取得済  RVA9S-L-B 本体色:ブラック	RVA9S-L-B オープン価格	9.0型	WVGA			REARVISION LINK

WXGA液晶搭載モデル

アーム取付け型リアビジョン					
製品名	モデル名/価格	画面サイズ	LED液晶	リアビジョンリンク	
10.1型WSVGA リアビジョン PKH-M1000SV 本体色:ブラック 	PKH-M1000SV オープン価格	10.1型	WSVGA	HDMI REARVISION LINK	
10.2型WVGA リアビジョン PKG-M1000SC 本体色:グレー 	PKG-M1000SC オープン価格	10.2型	WVGA	REARVISION LINK	
9型WVGA リアビジョン PKH-M900SV 本体色:ブラック 	PKH-M900SV オープン価格	9.0型	WVGA	HDMI REARVISION LINK	
9型WVGA リアビジョン PKG-M900SC 本体色:グレー 	PKG-M900SC オープン価格	9.0型	WVGA	REARVISION LINK	
8型WVGA リアビジョン PKG-M800SC 本体色:グレー 	PKG-M800SC オープン価格	8.0型	WVGA	REARVISION LINK	
7型WVGA リアビジョン PKG-M700SC 本体色:グレー 	PKG-M700SC オープン価格	7.0型	WVGA	REARVISION LINK	

車種専用9型/8型リアビジョン					
製品名	モデル名/価格	画面サイズ	LED液晶	リアビジョンリンク	
30系プリウス/プリウス G's/プリウスPHV専用9型WVGA リアビジョン (対応年式:【プリウス/プリウス G's】H21/5~H27/12、 【プリウスPHV】H21/5~現在) 	PKH-M900SV-PR オープン価格 本体色:ブラック	9.0型	WVGA	HDMI REARVISION LINK	
	PKG-M900C-PR 標準小売価格 ¥30,500(税別) 本体色:グレー				
プリウスα専用9型WVGA リアビジョン (対応年式:H23/5~現在) 	PKH-M900SV-PRA オープン価格 本体色:ブラック	9.0型	WVGA	HDMI REARVISION LINK	
	PKG-M900C-PRA 標準小売価格 ¥30,500(税別) 本体色:グレー				
ウィッシュ専用9型WVGA リアビジョン (対応年式:H21/4~現在) 	PKH-M900SV-WI オープン価格 本体色:ブラック	9.0型	WVGA	HDMI REARVISION LINK	
	PKG-M900C-WI 標準小売価格 ¥30,500(税別) 本体色:グレー				
アクア/アクア G's専用8型WVGA リアビジョン (【アクア】H23/12~H26/11、【アクアG's】H25/12~H26/11) ※マイナーチェンジ後は非対応 	PKG-M800C-AQ 標準小売価格 ¥28,500(税別) 本体色:グレー	8.0型	WVGA	REARVISION LINK	

カーナビゲーション
ラインアップ
カーフロア
地図データ情報
適合車種一覧
パーフェクトフィット
リアビジョン
リアビジョン
適合車種一覧
ラインアップ
適合車種一覧
新車計画
オプション



きめ細かいサポートで、バック操作をラクにする。
HDR (ハイダイナミックレンジ) 技術搭載バックビューカメラ。

死角になりがちな場所を、映像でしっかり確認。

夜間に眩しい光がある場所は、自動補正して見やすく。

車種専用ステアリング連動ガイド線、車種専用バックドアガイド線も表示*できる

バックビューカメラの車種専用オールインワン・パッケージ。

きめ細かい配慮で、確かな安心をサポートします。

※2016年製アルバイカーナビとの接続時のみ



DRIVE SENSOR

ドライブセンサー カメラシリーズ

より見やすく、より分かりやすく、より正確に。 さまざまな機能で、バック操作の不安を解消。



より詳細な情報は
アルパインホームページで
お確かめください。

家族のドライブのために大切なこと。それは家族の誰が運転しても安心・快適さを感じられること。
たとえば運転に不慣れな家族の方でも、駐車場でバック操作をより正確に。狭い道でのクルマの取り回しなどもよりスムーズに。
アルパインのドライブセンサーなら、家族にもうれしい機能が満載です。

HDR技術搭載

※C1000D/C2500FD/CS1000シリーズに採用

暗い場所、強い光のある状況でも見やすい。 従来比2倍の「ハイダイナミックレンジ(HDR)」。

暗い場所では、強い光の照明や後続車のライトのためにカメラ映像が白とびする場合があります。また強い日差しのある場所でも、白とびで見えづらくなる場合があります。「ハイダイナミックレンジ(HDR)」技術は、映像の明るさをリアルタイムで補正。黒つぶれ・白とびを抑え、画面全体を見やすく表示します。

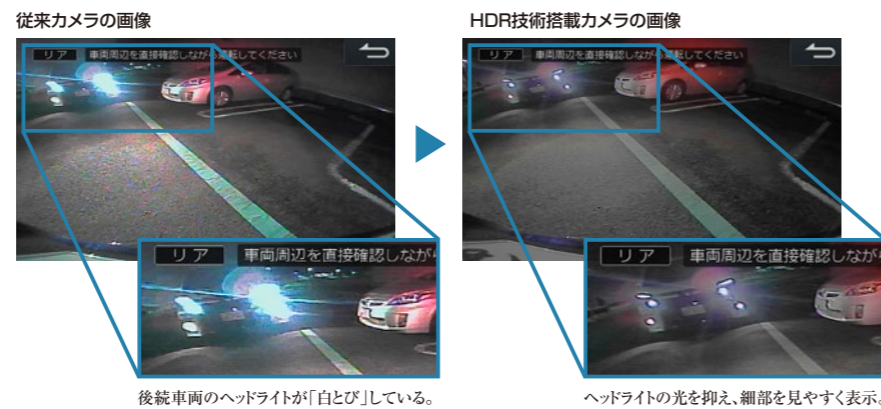

従来カメラの画像

HDR技術搭載カメラの画像

後続車両のヘッドライトが「白とび」している。

ヘッドライトの光を抑え、細部を見やすく表示。

ステアリング連動カメラガイド線

※ステアリング連動ガイド線表示は、一部 車種専用ナビゲーションでのみ対応。
対応モデルは19~24ページの車種専用ナビゲーション一覧の「車種専用ステアリング連動ガイド線対応」欄をご確認ください。

バック操作時、ハンドルの角度に連動して 進行方向を予測し、 ガイド線で操作をサポートします。

バック操作時、切ったハンドルの角度から曲がる方向を予測し、カメラ映像に進路を示すガイド線を表示します。車種ごとに実車で計測したデータに基づくガイド線表示で、車幅や進行方向をより正確に把握することができます。

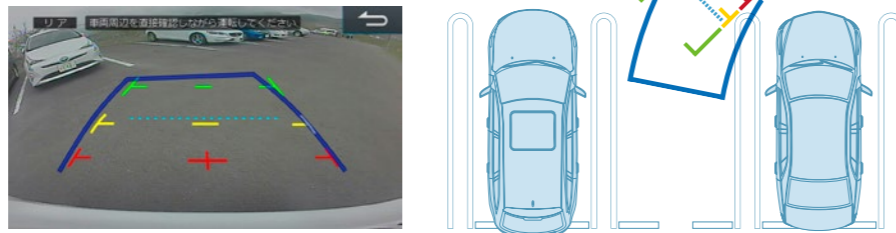

ステアリング連動カメラガイド線
ステアリング操作に応じた進路を
青のガイド線で示します。

バックドアガイド線/距離目安マーク

※EX11V/EX10V/EX9V/EX8V/X9V/X8V/7WV/7DVシリーズ接続時のみ

バック操作時、色別のガイド線で 後方距離の目安を分かりやすく表示。 さらにバックドアガイド線も。

カメラ画面に、車幅や後方距離の目安となるガイド線を表示します。バックドア付き車は、バックドアの開閉に必要な距離の目安も表示。外出先で荷物を出し入れする機会が多いご家族にうれしい機能です。

距離目安マーク
約0.5m、約1m、約2mの目安を
赤・黄・緑で示します。

バックドアガイド線
バックドア開閉時に配慮した
ガイド線です。

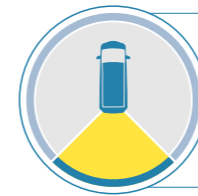
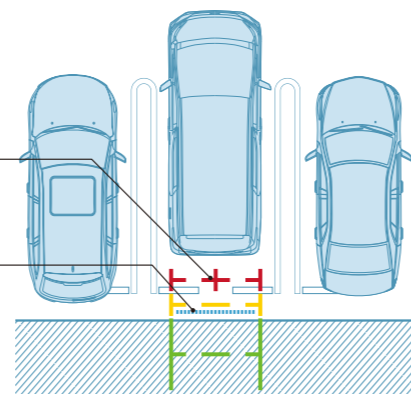

バックビューカメラ

※ステアリング連動ガイド線表示は、一部 車種専用ナビゲーションでのみ対応。
対応モデルは19~24ページの車種専用ナビゲーション一覧の「車種専用ステアリング連動ガイド線対応」欄をご確認ください。



バック操作時、目視では確認しにくい後方の様子をカーナビ画面へ映し出します。
2016年製アルパインカーナビとの接続で、画面にステアリング連動カメラガイド線を表示できます。

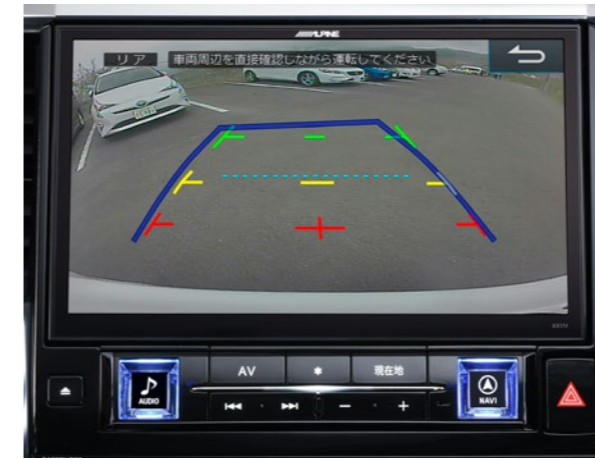

※カメラガイド線表示はアルパインカーナビとの接続時のみとなります。

アルパインカーナビ専用

車種専用バックビューカメラパッケージ **NEW**
HCE-C1000D-□□ (ブラック)
HCE-C1000D-□□-W (パールホワイト)

HCE-C1000D-□□

HCE-C1000D-□□-W

車種専用パーフェクトフィットダイレクト接続ケーブル付属
※□□には車種専用製品記号が入ります。
■対応車種は40ページをご確認ください。

アルパインカーナビ専用

バックビューカメラ ダイレクト接続タイプ
HCE-C1000D (ブラック)
HCE-C1000D-W (パールホワイト)
標準小売価格 ¥11,800 (税別)

※別売の接続ケーブル (KWX-G001) またはダイレクト接続ケーブルが必要となります。

アルパインカーナビ専用

バックビューカメラ ダイレクト接続タイプ
(LEDライティング付属)
HCE-C1000D-LED (ブラック)
HCE-C1000D-W-LED (パールホワイト)
標準小売価格 ¥14,800 (税別)

※別売の接続ケーブル (KWX-G001) またはダイレクト接続ケーブルが必要となります。

RCA入力(映像用/黄色)があれば接続可能!

(RCAケーブルHCE-C1000シリーズ付属)

RCA入力カーナビ対応

バックビューカメラ RCA接続タイプ
HCE-C1000 (ブラック)
HCE-C1000-W (パールホワイト)
標準小売価格 ¥12,800 (税別)

※バックビューカメラ用ダイレクト接続ケーブルを使用する場合は、別売のKWX-G002が必要となります。



※バックビューカメラの装着は純正バックカメラ未装着車に限りです。

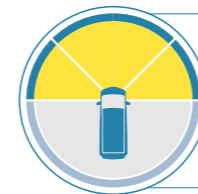

マルチビュー・フロントカメラ



前方3アングルの視点変更が可能です。
HDR技術搭載で暗い場所も見やすく、T字路の出口などでの左右確認も安心です。



パノラマビュー
ワイドな視野で、前方全体を見渡せます。



コーナービュー
左右の様子をより詳しく確認できます。



トップビュー
クルマの上から見下ろした映像を表示。



マルチビュー・フロントカメラ **NEW**
HCE-C2500FD
標準小売価格 ¥23,200 (税別)
※取付けには製品付属のナンバーブラケットを使用します。

マルチビュー・フロントカメラ(トヨタダイレクト接続対応) **NEW**

HCE-C2500FD-Y 標準小売価格 ¥23,200 (税別)
※対応車種については44ページをご確認ください。

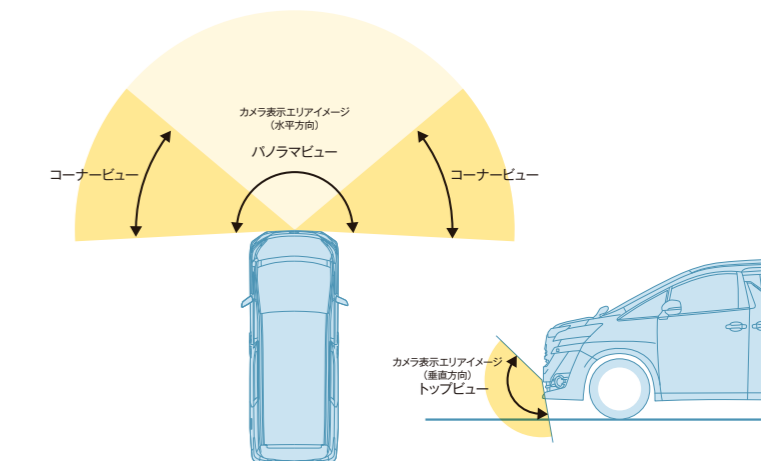

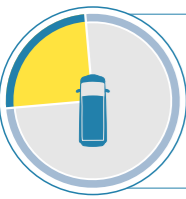

サイドビューカメラ



助手席側の死角を映像とカメラガイド線でしっかり確認。
HDR技術搭載で暗い場所も見やすく、幅寄せもスムーズです。

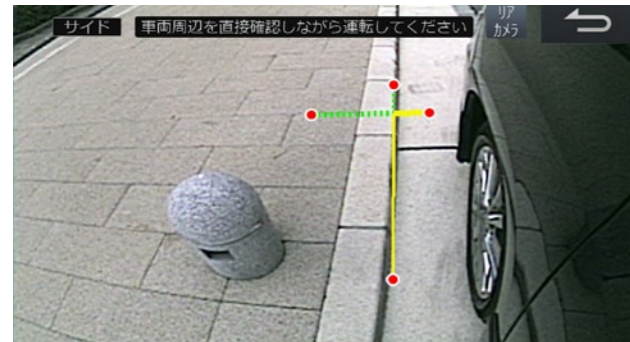

※カメラガイド線表示、画面上の切り替えボタンはアルパインナビとの接続時のみとなります。

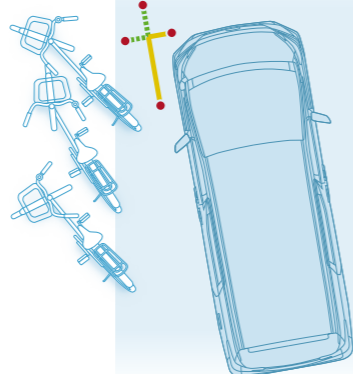

サイドビューカメラ
HCE-CS1000
標準小売価格 ¥12,800(税別)



アルファード(30系)装着イメージ
※取付けには別売のパーフェクトフィットが必要です。

RCA入力(映像用/黄色)があるカーナビへも接続可能!

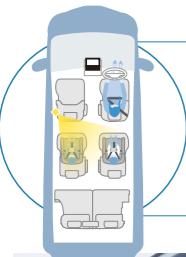

ルームカメラ

車内の様子を映像で確認できるルームカメラ。
後席のお子さまの様子が気になるとき、振り返ることなく映像で見ることができます。



カーナビ画面で、後席の様子を確認。

赤外線LED搭載で暗くても様子が見える。



ルームカメラ
HCE-CR1000
標準小売価格
¥9,800(税別)
※汎用取付けキット付属

アルファード/ヴェルファイア専用ルームカメラ
PKG-CR1000-AV
標準小売価格 ¥14,800(税別)
【対応車種】アルファード/アルファード ハイブリッド/ヴェルファイア/
ヴェルファイア ハイブリッド(30系:27/1~現在)

ヴォクシー/エスクアア/ノア専用ルームカメラ
PKG-CR1000-NVE
標準小売価格 ¥14,800(税別)
【対応車種】ヴォクシー(80系:H26/1~現在)、ヴォクシー ハイブリッド(80系:H26/2~現在)、
ヴォクシー ハイブリッドZS(80系:H28/1~現在)、ヴォクシー特別仕様車ZS"煌"(80系:
H26/11~現在)、エスクアア/エスクアア ハイブリッド(H26/10~現在)、ノア(80系:H26/1
~現在)、ノア ハイブリッド(80系:H26/2~現在)、ノア ハイブリッドSi(80系:H28/1~現在)

シエンタ専用ルームカメラ
PKG-CR1000-SI
標準小売価格 ¥14,800(税別)
【対応車種】シエンタ/シエンタ ハイブリッド(H27/7~現在)

メーカー純正カメラをアルパインナビと接続する製品のご案内



アクア・ナビレディパッケージ付車専用
ステアリング連動バックガイド線表示ユニット
【アクア・ナビレディパッケージ付車(H23/12~現在)専用】
SGS-Y200NR-AQ
標準小売価格 ¥19,000(税別)

トヨタ ナビレディパッケージ付車専用
純正バックカメラ接続ケーブル
【トヨタ ナビレディパッケージ付車専用】
KWX-Y300NR
標準小売価格 ¥1,500(税別)

ホンダ ナビ装着用
スペシャルパッケージ付車専用
リアワイドカメラ変換ユニット
【ホンダ ナビ装着用スペシャルパッケージ付車専用】
HCE-C03VC
標準小売価格 ¥6,000(税別)

ホンダ ナビ装着用
スペシャルパッケージ付車専用
リアカメラ接続ケーブル
【ホンダ ナビ装着用スペシャルパッケージ(リアカメラ)付車専用】
KWX-H001ST
標準小売価格 ¥3,000(税別)

2016年製アルパインナビ「車種専用ステアリング連動カメラガイド線」表示可能車種一覧

※ステアリング連動カメラガイド線の表示は、2016年製アルパイン車種専用カーナビとの組み合わせ時に限ります。対応モデルは19~24ページの車種専用ナビゲーション一覧の「車種専用ステアリング連動カメラガイド線対応」欄をご確認ください。 H28/5現在

メーカー	車種	年式	型式	メーカー	車種	年式	型式
トヨタ	アクア	H23/12~現在		トヨタ	プリウス	H22/1~H27/12	
	アクア G's	H25/12~現在	NHP10		プリウスG's	H23/12~H27/12	ZVW30
	アクアX-URBAN	H26/12~現在			プリウス特別仕様車"マイコーデ"	H24/10~H27/12	
	アクア(ナビレディパッケージ装着車)	H23/12~現在			プリウスPHV	H24/1~現在	ZVW35
	アルファード(30系)	H27/1~現在	GGH30W/GGH35W/AGH30W/AGH35W		プリウスa(MC前)	H23/5~H26/11 (マイナーチェンジ前)	
	アルファードハイブリッド(30系)	H27/1~現在	AYH30W		プリウスa(MC後)	H26/11~現在 (マイナーチェンジ後)	ZVW40W/41W
	ヴェルファイア(30系)	H27/1~現在	GGH30W/GGH35W/AGH30W/AGH35W		プリウスa G's	H27/2~現在	
	ヴェルファイア ハイブリッド(30系)	H27/1~現在	AYH30W		カラーフィールダー	H24/5~現在	ZRE162G/NZE161-164G
	アルファード(20系)	H20/5~H27/1			カラーラフィールダー ハイブリッド	H25/8~現在	NKE165G
	アルファード特別仕様車"type GOLD"	H24/9~H25/10	GGH20W-25W/ANH20W-25W		スペイド	H24/7~現在	NCP141-145 NSP140
アルファード特別仕様車"TYPE GOLDII"	H25/10~H27/1		ポルテ	H24/7~現在	NCP141-145 NSP140		
アルファード ハイブリッド(20系)	H23/11~H27/1	ATH20W	ランドクルーザープラド(MC前)	H21/9~H25/9 (マイナーチェンジ前)	GRJ150W-151W TRJ150w		
ヴェルファイア(20系)	H20/5~H27/1		ランドクルーザープラド(MC後)	H25/9~現在 (マイナーチェンジ後)			
ヴェルファイア特別仕様車"Golden Eyes"	H24/9~H25/10	GGH20W-25W/ANH20W-25W	セレナ	H25/12~現在 (マイナーチェンジ後)	NC26/FNC26/HC26/HFC26		
ヴェルファイア特別仕様車"GOLDEN EYESII"	H25/10~H27/1		セレナ ハイウェイスター	H22/8~現在	PE52/TE52/PNE52/TNE52		
ヴェルファイア ハイブリッド(20系)	H23/11~H27/1	ATH20W	N-BOX	H23/12~現在			
ヴォクシー(80系)	H26/1~現在	ZRR80W-85W-80G-85G	N-BOX+	H24/7~現在	JF1-2		
ヴォクシー ハイブリッド	H26/2~現在	ZWR80G	N-BOXカスタム	H23/12~現在			
ヴォクシー特別仕様車ZS"煌"(80系)	H26/11~現在	ZRR80W-85W	N-BOX+カスタム	H24/7~現在			
ノア(80系)	H26/1~現在	ZRR80W-85W-80G-85G	N-BOX ModuloX	H25/1~現在	JF1		
ノアハイブリッド	H26/2~現在	ZWR80G	ヴェゼル/ヴェゼルハイブリッド	H25/12~現在	RU1-2-3-4		
エスクアア	H26/10~現在	ZRR80G-85G	オデッセイ/オデッセイアソルード	H25/11~現在	RC1-2		
エスクアア ハイブリッド	H26/10~現在	ZWR80G	フィット/フィット ハイブリッド/フィットRS	H25/9~現在	GK3-4-5-6/GP5-6		
エステイマ	H24/5~現在	ACR50W-55W/GSR50W-55W	フリード(MC後)	H23/10~現在 (マイナーチェンジ後)	GB3-4		
エステイマ ハイブリッド	H24/5~現在	AHR20W	フリード ハイブリッド	H23/10~現在	GP3		
シエンタ	H27/7~現在	NSP170G-NCP175G	フリードスパイク	H23/10~現在 (マイナーチェンジ後)	GB3-4		
シエンタ ハイブリッド	H27/7~現在	NHP170G	フリードスパイク ハイブリッド	H23/10~現在	GP3		
シエンタ/シエンタ ハイブリッド (ナビレディパッケージ装着車)	H27/7~現在	NSP170G-NCP175G/NHP170G	ステップワゴン(MC後)	H24/4~H27/4 (マイナーチェンジ後)	RK1-2-5-6		
ハリアー(60系)	H25/12~現在	ZSU60W-65W	ステップワゴン スバーダ(MC後)	H27/4~現在 (わくわくゲート付車)	RP1-2-3-4		
ハリアー ハイブリッド	H26/1~現在	AVU65W					
ハリアーG's	H27/1~現在	ZSU60W-65W					
プリウス(50系)	H27/12~現在	ZVW50-51-55					
プリウス(50系)(ナビレディセット装着車)	H27/12~現在						

車種専用バックビューカメラパッケージ 対応車種一覧

※ステアリング連動カメラガイド線の表示は、2016年製アルパイン車種専用カーナビとの組み合わせ時に限ります。対応モデルは19~24ページの車種専用ナビゲーション一覧の「車種専用ステアリング連動カメラガイド線対応」欄をご確認ください。 H28/5現在

メーカー	車種	年式	型式	車種専用バックビューカメラパッケージ	カメラ本体色	標準小売価格(税別)	取付時の注意
トヨタ	アクア	H23/12~現在		HCE-C1000D-AQ	ブラック	¥16,600	※2,4
	アクア G's	H25/12~現在	NHP10	HCE-C1000D-AQ-W	パールホワイト	¥16,600	
	アクアX-URBAN	H26/12~現在					
	アルファード(30系)	H27/1~現在	GGH30W/GGH35W/AGH30W/AGH35W	HCE-C1000D-AV	ブラック	¥18,100	※1
	アルファード ハイブリッド(30系)	H27/1~現在	AYH30W	HCE-C1000D-AV-W	パールホワイト	¥18,100	
	ヴェルファイア(30系)	H27/1~現在	GGH30W/GGH35W/AGH30W/AGH35W				
	ヴェルファイア ハイブリッド(30系)	H27/1~現在	AYH30W	HCE-C1000D-NVE	ブラック	¥18,100	※1
	ヴォクシー(80系)	H26/1~現在	ZRR80W-85W-80G-85G	HCE-C1000D-NVE-W	パールホワイト	¥18,100	
	ヴォクシー ハイブリッド	H26/2~現在	ZWR80G				
	ヴォクシー特別仕様車ZS"煌"(80系)	H26/11~現在	ZRR80W-85W				※2,11
ノア(80系)	H26/1~現在	ZRR80W-85W-80G-85G	HCE-C1000D-SI	ブラック	¥16,600		
ノア ハイブリッド	H26/2~現在	ZWR80G	HCE-C1000D-SI-W	パールホワイト	¥16,600		
エスクアア	H26/10~現在	ZRR80G-85G	HCE-C1000D-HA	ブラック	¥18,100	※10	
エスクアア ハイブリッド	H26/10~現在	ZWR80G	HCE-C1000D-HA-W	パールホワイト	¥18,100		
シエンタ	H27/7~現在	NSP170G-NCP175G	HCE-C1000D-PR	ブラック	¥16,600		※1,2
シエンタ ハイブリッド	H27/7~現在	NHP170G	HCE-C1000D-PR-W	パールホワイト	¥16,600		
ハリアー(60系)	H25/12~現在	ZSU60W-65W	HCE-C1000D-PRA2	ブラック	¥18,100	※1,2	
ハリアー ハイブリッド	H26/1~現在	AVU65W	HCE-C1000D-PRA2-W	パールホワイト	¥18,100		
ハリアーG's	H27/1~現在	ZSU60W-65W					
プリウス(50系)	H27/12~現在	ZVW50-51-55	HCE-C1000D-ST2	ブラック	¥16,600	※2,4	

■上記は基本的にオーディオレス車への適合となります。■純正バックカメラ未装着車に限りません。■適合車種および、指定された製品以外への流用はできません。■グレード・仕様により取付けできない場合があります。■取付け配線には専門技術と経験が必要となります。取付けは、お買い上げ店に依頼頂くことをお勧めします。■※1:純正リアガラスのカメラ用穴を使用し、取付けます。※2:リアゲート鉄板部にΦ13mmの穴あけ加工をし、取付けます。※3:純正リアガラスの一部切り取り加工し、取付けます。※4:純正リアガラスの一部切り取り加工し、取付けます。※5:純正リアガラスの一部切り取り加工し、取付けます。※6:純正リアガラスの一部切り取り加工し、取付けます。※7:純正リアガラスの一部切り取り加工し、取付けます。※8:純正リアガラスの一部切り取り加工し、取付けます。※9:純正リアガラスの一部切り取り加工し、取付けます。※10:純正リアガラスの一部切り取り加工し、取付けます。※11:純正リアガラスの一部切り取り加工し、取付けます。

バックビューカメラ用パーフェクトフィット・バックビューカメラ用ダイレクト接続ケーブル 対応車種一覧

H28/5現在

メーカー	車種	年式	型式	バックビューカメラHCE-C1000D/HCE-C1000用 パーフェクトフィット			バックビューカメラHCE-C1000D用 ダイレクト接続ケーブル ※15		
				製品番号	標準小売価格 (税別)	キット色	製品番号	標準小売価格 (税別)	キット色
アイリス	アイリス	H16/9～現在	ANM10G-15G-10W-15W/ZNM10W-15W/ ZGM10G-11G-15G-10W-11W-15W	KTX-C111S	※5.7	¥3,800	ブラック	KWX-G001	¥1,000
	アクア	H23/12～現在	NHP10	KTX-C10AQ	※5.7	¥3,800	ブラック	KWX-G001	¥1,000
	アクア G's	H25/12～現在	NHP10	KTX-C10AQ-Q	※5.7	¥3,800	ホワイト	KWX-Y300NR ※12	¥1,500
	アクアX-URBAN	H26/12～現在	NHP10						
	アルファード(30系)	H27/1～現在	GGH30W/GGH35W/AGH30W/AGH35W	KTX-C30AV	※2	¥3,800	—	KWX-Y008HA	¥2,500
	アルファード ハイブリッド(30系)	H27/1～現在	AYH30W						
	アルファード(20系)	H20/5～H27/1							
	アルファード特別仕様車"type GOLD"	H24/9～H25/10	GGH20W-25W/ANH20W-25W	KTX-C12AV	※2	¥3,800	—	KWX-Y001AV	¥3,000
	アルファード特別仕様車"TYPE GOLDII"	H25/10～H27/1							
	アルファード ハイブリッド(20系)	H23/11～H27/1	ATH20W						
ヴァンガード	ヴァンガード	H17/4～H20/5	MNH10W-15W/ANH10W-15W	KTX-C11AL	※1.2	¥2,000	—	KWX-G001	¥1,000
		H22/2～H25/11	GSA33W/ACA33W-38W	KTX-C15G	※3.6	¥2,000	—	KWX-G001	¥1,000
		H15/1～H21/4	ANE10G-11W/ZNE10G-14G	KTX-C10G	※3	¥2,000	—	KWX-G001	¥1,000
		H21/4～H24/4	ZGE22W-20W-25W-21G-20G-25G	KTX-C20WI	※5.7	¥3,800	ブラック	KWX-Y005WI	¥3,000
		H24/4～現在	ZGE20W-22W-25W-20G-25G	KTX-C20WI	※5.7	¥3,800	ブラック	KWX-Y004VO	¥2,500
		H17/2～H22/12	NCP91-95/SCP90/SP90	KTX-C17SG		¥3,000	—	KWX-G001	¥1,000
		H22/12～現在	NSP130/KSP130/NCP131/NSP135	KTX-C13VI	※2	¥3,800	—	KWX-G001	¥1,000
		H27/1～現在	GGH30W/GGH35W/AGH30W/AGH35W	KTX-C30AV	※2	¥3,800	—	KWX-Y008HA	¥2,500
		H27/1～現在	AYH30W						
		H20/5～H27/1							
ヴェルファイア	ヴェルファイア(30系)	H27/1～現在	GGH30W/GGH35W/AGH30W/AGH35W	KTX-C30AV	※2	¥3,800	—	KWX-Y008HA	¥2,500
	ヴェルファイア ハイブリッド(30系)	H27/1～現在	AYH30W						
	ヴェルファイア(20系)	H20/5～H27/1							
	ヴェルファイア特別仕様車"Golden Eyes"	H24/9～H25/10	GGH20W-25W/ANH20W-25W	KTX-C12AV	※2	¥3,800	—	KWX-Y001AV	¥3,000
	ヴェルファイア特別仕様車 "GOLDEN EYESII"	H25/10～H27/1							
	ヴェルファイア ハイブリッド(20系)	H23/11～H27/1	ATH20W						
	ヴォクシー	H26/1～現在	ZRR80W-85W-80G-85G	KTX-C80NV	※2	¥3,800	—	KWX-Y004VO	¥2,500
	ヴォクシー ハイブリッド (80系)	H26/2～現在	ZWR80G						
	ヴォクシー特別仕様車ZS"煌"	H26/11～現在	ZRR80W-85W						
	ヴォクシー(70系)	H19/6～H26/1	ZRR70G-70W-75G-75W	KTX-C20NV	※2.7	¥3,800	ブラック	KWX-Y002NV	¥3,000
ヴォクシー特別仕様車ZS"煌Z"	ヴォクシー特別仕様車ZS"煌Z"	発売日:H25年5月13日～H26年1月19日	ZRR70W-75W	KTX-C20NV	※2.7	¥3,800	ブラック	KWX-Y002NV	¥3,000
				KTX-C20NV-W	※2.7	¥3,800	ホワイト		
				KTX-C20NV-W	※2.7	¥3,800	ブラック		
				KTX-C20NV	※2.7	¥3,800	ブラック	KWX-Y004VO	¥2,500
				KTX-C20NV-W	※2.7	¥3,800	ホワイト		
ヴォクシー特別仕様車ZS"煌III"	ヴォクシー特別仕様車ZS"煌III"	H21/6～H25/5	ZRR70W-75W	KTX-C20NV	※2.7	¥3,800	ブラック	KWX-Y004VO	¥2,500
	ヴォクシー特別仕様車ZS"煌II"								
	ヴォクシー特別仕様車ZS"煌"								
	エスクァイア	H26/10～現在	ZRR80G-85G	KTX-C80NV	※2	¥3,800	—	KWX-Y004VO	¥2,500
	エスクァイア ハイブリッド	H26/10～現在	ZWR80G						
	エステイマ	H18/1～H20/12	ACR50W-55W/GSR50W-55W	KTX-C10G	※3.7	¥2,000	—	KWX-G001	¥1,000
		H20/12～現在	ACR50W-55W/GSR50W-55W	KTX-C21ES	※1.2	¥3,800	—	KWX-Y003ES	¥3,000
	エステイマ ハイブリッド	H18/6～H20/12	AHR20W	KTX-C10G	※3.7	¥2,000	—	KWX-G001	¥1,000
		H20/12～現在	AHR20W	KTX-C21ES	※1.2	¥3,800	—	KWX-Y003ES	¥3,000
	カララフィールダー	H24/5～H27/3	ZRE162G/NZE161-164G	KTX-C16CF	※2	¥3,800	—	KWX-Y007CF	¥3,000
カララフィールダー ハイブリッド	カララフィールダー	H27/3～現在(マイナーチェンジ後)	ZRE162G/NZE161-164G					KWX-Y004VO	¥2,500
								KWX-Y007CF	¥3,000
								KWX-Y004VO	¥2,500
カララルミオン	カララルミオン	H19/10～現在	NZE151N-ZRE152N-ZRE154N	KTX-C10G	※3.7	¥2,000	—	KWX-G001	¥1,000
	シエンタ	H27/7～現在	NSP170G-NCP175G	KTX-C17SI	※7.18	¥3,800	—	KWX-G001	¥1,000
	シエンタ ハイブリッド	H27/7～現在	NHP170G						
	スベイド	H24/7～現在	NSP140-NCP141-145	KTX-C14PO	※7	¥3,800	—	KWX-G001	¥1,000
								KWX-Y300NR ※12	¥1,500
	ノア(80系)	H26/1～現在	ZRR80W-85W-80G-85G	KTX-C80NV	※2	¥3,800	—	KWX-Y004VO	¥2,500
	ノア ハイブリッド	H26/2～現在	ZWR80G						
	ノア(70系)	H19/6～H26/1	ZRR70G-70W-75G-75W	KTX-C20NV	※2.7	¥3,800	ブラック	KWX-Y002NV	¥3,000
				KTX-C20NV-W	※2.7	¥3,800	ホワイト		
	ハイエースレジアスエース	H16/8～現在	200系(ワイドボディ含む)	KTX-C200HI	※5	¥3,800	ブラック	KWX-G001	¥1,000
ハリアー	ハリアー	H15/2～H25/9	ACU30W-35W/MCU30W-31W-35W-36W	KTX-C15G	※5.7	¥2,000	—	KWX-G001	¥1,000
		H25/12～現在	ZSU60W-65W						
	ハリアー ハイブリッド	H26/1～現在	AVU65W	KTX-C60HA	※14	¥3,800	—	KWX-Y008HA	¥2,500
	ハリアー G's	H27/1～現在	ZSU60W-65W						
	ピクシス スペース	H23/9～現在	L575A-585A	KTX-C17SG		¥3,000	—	KWX-G001	¥1,000
	プリウス(50系)	H27/12～現在	ZVW50-51-55	KTX-C50PR	※2.7	¥3,800	ブラック	KWX-G001	¥1,000
				KTX-C50PR-W	※2.7	¥3,800	ホワイト		
	プリウス/プリウス G's/ プリウス特別仕様車"マイコーデ"	H21/5～H27/12H23/12～H27/12/ H24/10～H27/12	ZVW30	KTX-C30PR	※2.7	¥3,800	ブラック	KWX-Y006PR ※11	¥2,500
	プリウスPHV	H24/1～現在	ZVW35	KTX-C30PR-W	※2.7	¥3,800	ホワイト		
	プリウスα(MC前)	H23/5～H26/11(マイナーチェンジ前)	ZVW40W/41W	KTX-C40PRA	※2.7	¥3,800	ブラック		
プリウスα(MC後)	H26/11～現在(マイナーチェンジ後)	ZVW40W/41W	KTX-C40PRA2	※2.7	¥3,800	ブラック	KWX-Y004VO	¥2,500	
プリウスα G's	H27/2～現在		KTX-C40PRA2-W	※2.7	¥3,800	ホワイト			
ボルテ	ボルテ	H16/7～H24/7	NHP10-11-15	KTX-C17SG		¥3,000	—	KWX-G001	¥1,000
		H24/7～現在	NSP140-NCP141-145	KTX-C14PO	※7	¥3,800	—	KWX-G001	¥1,000
								KWX-Y300NR ※12	¥1,500
マークX	マークX	H21/10～現在	GRX130-133-135	KTX-C15G	※5.7	¥2,000	—	KWX-G001	¥1,000
	ラクトリス	H17/10～H22/11	NCP100-105/SCP100	KTX-C15G	※2	¥2,000	—	KWX-G001	¥1,000
	ランドクルーザープラド(MC前)	H21/9～H25/9(マイナーチェンジ前)	GRJ150W-151W	KTX-C151P	※2	¥3,800	—	KWX-G001	¥1,000
	ランドクルーザープラド(MC後)	H25/9～現在(マイナーチェンジ後)	TRJ150W						
86	86	H24/4～現在	ZN6	KTX-C0686	※5.7	¥3,800	ブラック	KWX-G001	¥1,000
bB	bB	H17/12～現在	QNC20-21-25	KTX-C17SG		¥3,000	—	KWX-G001	¥1,000

メーカー	車種	年式	型式	バックビューカメラHCE-C1000D/HCE-C1000用 パーフェクトフィット			バックビューカメラHCE-C1000D用 ダイレクト接続ケーブル ※15			
				製品番号	標準小売価格 (税別)	キット色	製品番号	標準小売価格 (税別)	キット色	
エルグランド	エルグランド	H22/8～現在	PE52/TE52/PNE52/TNE52	KTX-C23EL	※5.10	¥3,800	—	KWX-N001EL ※10	¥3,000	
	エクストレイル	H19/8～H25/12	NT31/TNT31/DNT31	KTX-C15G	※3.7	¥2,000	—	KWX-G001	¥1,000	
	キューブ	H20/11～現在	Z12/MT12	KTX-C17SG		¥3,000	—	KWX-G001	¥1,000	
	ジューク	H22/6～現在	YF15	KTX-C19JU	※5	¥3,800	—	KWX-N001EL	¥3,000	
	セレナ/セレナ ハイウェイスター		H17/5～H22/11	C25/CC25/NC25/CNC25	KTX-C10G	※2	¥2,000	—	KWX-G001	¥1,000
			H22/11～現在	C26/FC26/NC26/FNC26/HC26/HFC26	KTX-C26SE	※5.7,10	¥3,800	ブラック	KWX-G001 ※10	¥1,000
			H25/12～現在	C26/HC26/HFC26/NC26/FNC26	KTX-C26SE	※5.7,10	¥3,800	ブラック	KWX-N001EL ※10	¥3,000
	デイズ/デイズルークスハイウェイスター	H26/2～現在	B21A	KTX-C15G	※2.7,10	¥2,000	—	KWX-N001EL ※10	¥3,000	
	ルークス	H21/12～H25/3	ML21S	KTX-C16RP	※5	¥3,000	—	KWX-G001	¥1,000	
	CR-Z	H22/2～現在	ZF1-2	KTX-C24CR	※2	¥3,800	—	KWX-G001	¥1,000	
インサイト	H21/2～H26/3	ZE2-3	KTX-C14IN	※5	¥2,000	—	KWX-G001	¥1,000		
ヴェゼル/ヴェゼル ハイブリッド	ヴェゼル/ヴェゼル ハイブリッド	H25/12～現在	RU1-2-3-4	KTX-C14VZ	※5.7	¥3,800	—	KWX-G001	¥1,000	
								HCE-C03VC ※13	¥6,000	
オデッセイ	オデッセイ	H20/10～H25/10	RB3-4	KTX-C10G	※3.7	¥2,000	—	KWX-G001	¥1,000	
		H25/11～現在	RC1-2	KTX-C12OD	※5.7	¥3,800	—	KWX-G001	¥1,000	
								HCE-C03VC ※13	¥	

ステアリング連動バックビューカメラ/ユニット 対応車種一覧

H28/1現在

メーカー	車種	年式	型式	ステアリング連動カメラ/ユニット	カメラ本体色			取付時の注意		
					カメラ本体色	LEDライセンスランプ付属	標準小売価格(税別)			
トヨタ	アクア	H23/12~現在	NHP10	SGS-C1000D-AQ	ブラック	—	¥29,500	※2.4		
	アクア G's	H25/12~現在		SGS-C1000D-AQ-W	パールホワイト	—	—	—		
	アクアX-URBAN	H26/12~現在		SGS-C1000D-AQ-W	パールホワイト	—	—	—		
	アクア(ナビレディパッケージ装着車)	H23/12~現在		SGS-Y200NR-AQ	—	—	¥19,000	※7		
	アルファード(30系)	H27/1~現在	GGH30W/GGH35W/AGH30W/AGH35W	SGS-C1000D-AV	ブラック	—	—	—		
	アルファード ハイブリッド(30系)	H27/1~現在		AYH30W	—	—	¥29,500	—		
	ヴェルファイア(30系)	H27/1~現在	GGH30W/GGH35W/AGH30W/AGH35W	SGS-C1000D-AV-W	パールホワイト	—	—	—		
	ヴェルファイア ハイブリッド(30系)	H27/1~現在		AYH30W	—	—	—	—		
	アルファード(20系)	H20/5~H27/1	GGH20W・25W/ANH20W・25W	SGS-C1000D-AV20	ブラック	—	—	¥29,500		
	アルファード特別仕様車"TYPE GOLD"	H24/9~H25/10		—	—	—	—	—		
	アルファード特別仕様車"TYPE GOLDII"	H25/10~H27/1		—	—	—	—	—		
	アルファード ハイブリッド(20系)	H23/11~H27/1		ATH20W	—	—	—	—		
	ヴェルファイア(20系)	H20/5~H27/1	GGH20W・25W/ANH20W・25W	SGS-C1000D-AV20-LED	ブラック	—	—	—		
	ヴェルファイア特別仕様車"Golden Eyes"	H24/9~H25/10		—	—	—	—	—		
	ヴェルファイア特別仕様車"GOLDEN EYESII"	H25/10~H27/1		—	—	—	—	—		
	ヴェルファイア ハイブリッド(20系)	H23/11~H27/1		ATH20W	—	—	—	—		
	ヴォクシー	H26/1~現在	ZRR80W・85W・80G・85G	SGS-C1000D-NVE	ブラック	—	—	—	—	
	ヴォクシー ハイブリッド (80系)	H26/2~現在								ZWR80G
	ヴォクシー特別仕様車ZS"煌"	H26/11~現在								ZRR80W・85W
	ノア(80系)	H26/1~現在	ZRR80W・85W・80G・85G	—	—	—	—	—	—	
ノア ハイブリッド	H26/2~現在	ZWR80G								
エスクエア	H26/10~現在	ZRR80G・85G	SGS-C1000D-NVE-W	パールホワイト	—	—	—	—		
エスクエア ハイブリッド	H26/10~現在	ZWR80G								
エスティマ	H24/5~現在	ACR50W・55W/GSR50W・55W	SGS-C1000D-ES	ブラック	—	—	¥29,500	※1.6		
エスティマ ハイブリッド	H24/5~現在	AHR20W	SGS-C1000D-ES-W	パールホワイト	—	—	—	※1		
シエンタ	H27/7~現在	NSP170G-NCP175G	SGS-C1000D-SI	ブラック	NEW	—	¥29,500	※2.11		
シエンタ ハイブリッド	H27/7~現在	NHP170G	SGS-C1000D-SI-W	パールホワイト	NEW	—	—	—		
シエンタ/シエンタ ハイブリッド(ナビレディパッケージ装着車)	H27/7~現在	NSP170G-NCP175G/NHP170G	SGS-Y200NR-SI	—	NEW	—	¥19,000	※7		
ハリアー(60系)	H25/12~現在	ZSU60W・65W	SGS-C1000D-HA	ブラック	—	—	—	—		
ハリアー ハイブリッド	H26/1~現在	AVU65W	SGS-C1000D-HA-W	パールホワイト	—	—	—	—		
ハリアー G's	H27/1~現在	ZSU60W・65W								
プリウス(50系)	H27/12~現在	ZVW50-51-55	SGS-C1000D-PR2	ブラック	NEW	—	¥29,500	※1.2		
プリウス(50系)(ナビレディパッケージ装着車)	H27/12~現在		SGS-C1000D-PR2-W	パールホワイト	NEW	—	—	—		
プリウス(50系)	H27/12~現在		SGS-Y200NR-PR2	—	NEW	—	¥19,000	※7		
プリウス	H22/1~H27/12	ZVW30	SGS-C1000D-PR	ブラック	—	—	¥29,500	※1.2.3		
プリウス G's	H23/12~H27/12		パールホワイト	—	—	—	—			
プリウス特別仕様車"マイコーデ"	H24/10~H27/12		ブラック	—	—	—	—			
プリウスPHV	H24/1~現在		ZVW35	SGS-C1000D-PR-W-LED	パールホワイト	—	—		—	
プリウスα(MC前)	H23/5~H26/11(マイナーチェンジ前)	ZVW40W/41W	SGS-C1000D-PRA	ブラック	—	—	¥29,500	※1.2		
プリウスα(MC後)			H26/11~現在(マイナーチェンジ後)	SGS-C1000D-PRA-W	パールホワイト	—	—		—	
プリウスα G's			H27/2~現在	SGS-C1000D-PRA-LED	ブラック	—	—		—	
プリウスα G's	H27/2~現在	ZVW40W/41W	SGS-C1000D-PRA2-W	パールホワイト	—	—	¥29,500	※1.2		
プリウスα G's			H27/2~現在	SGS-C1000D-PRA2-LED	ブラック	—	—		—	
プリウスα G's	H27/2~現在		SGS-C1000D-PRA2-WLED	パールホワイト	—	—	¥31,700	—		
セレナ/セレナ ハイウェイスター	H25/12~現在(マイナーチェンジ後)	NC26/FNC26/HFC26/HFC26	SGS-C1000D-SE	ブラック	—	—	¥29,500	※2.4.8		
N-BOX	H23/12~現在	JF1-2	SGS-C1000D-NB	ブラック	—	—	¥29,500	※2.5		
N-BOX+	H24/7~現在	JF1-2	—	—	—	—	—	—		
N-BOXカスタム	H23/12~現在	JF1-2	—	—	—	—	—	—		
N-BOX+カスタム	H24/7~現在	JF1-2	SGS-C1000D-NBC	ブラック	—	—	¥29,500	※2.5		
N-BOX ModuloX	H25/1~現在	JF1	—	—	—	—	—	—		
オデッセイ/オデッセイアブソルート	H25/11~現在	RC1-2	SGS-C1000D-OD	ブラック	—	—	¥29,500	※2.4		
フィット/フィット ハイブリッド/フィットRS	H25/9~現在	GK3/4-5-6/GP5-6	SGS-C1000D-FI	ブラック	—	—	¥29,500	※5		
フリード	H23/10~現在(マイナーチェンジ後)	GB3-4	SGS-C1000D-FR	ブラック	—	—	¥29,500	※2.5		
フリード ハイブリッド	H23/10~現在	GP3								
フリードスパイク	H23/10~現在(マイナーチェンジ後)	GB3-4	SGS-C1000D-FRS	ブラック	—	—	¥29,500	※2.5		
フリードスパイク ハイブリッド	H23/10~現在	GP3								
ステップワゴン/ステップワゴン スパーダ	H24/4~H27/4(マイナーチェンジ後)	RK1-2-5-6	SGS-C1000D-ST	ブラック	—	—	¥29,500	※2.5		
ステップワゴン/ステップワゴン スパーダ	H27/4~現在(わくわくゲート付車)	RP1-2-3-4	SGS-C1000D-ST2	ブラック	—	—	¥29,500	※2.4		

■上記は基本的にオーディオレス車への適合となります。■適合車種および、指定された製品以外への流用はできません。■グレード仕様により取付けできない場合があります。■取付け配線には専門技術と経験が必要になります。取付けは、お買い上げ店に依頼頂くことをお勧めします。【適合不可条件】以下の条件の車両には取付けできません。※1純正リアゲートカメラ用穴を使用し、取付けます。※2リアゲート鉄板部にφ13mmの穴あけ加工をし、取付けます。※3H22/1以降の純正カメラフワイヤー付車に限り取付けます。※4純正リアゲートカメラの一部切り取り加工し、取付けます。※5純正リアゲートカメラにφ38mmの穴あけ加工をし、取付けます。※6S-VSC装着車に限る(3.5L車に標準装備、2.4L車にメーカーオプション) ※7メーカーオプションのナビレディパッケージ装着車に限る。※8グレード20Sを除く ※9H24/8~H25/12マイナーチェンジ前の車両は製品付属のオプション車用カメラ変換ケーブルは使用できません。別売のダイレクト接続ケーブルKWX-G001を使用すれば取付けできます。 ※10純正リアゲートカメラカバーを一部切り取り、取付けブラケットで取付けます。 ※11純正リアゲートカメラにφ4mmのネジ穴加工をし、取付けます。

サイドビューカメラ専用パーフェクトフィット 対応車種一覧

H28/5現在

メーカー	車種	年式	型式	サイドビューカメラ(HCE-CS1000/HCE-C90S)専用パーフェクトフィット			
				モデル	備考	標準小売価格(税別)	
トヨタ	アルファード(30系)	H27/1~現在	GGH30W/GGH35W/AGH30W/AGH35W	KTX-Y009AV	※1.2.7	¥16,800	
	アルファード ハイブリッド(30系)	H27/1~現在	AYH30W				
	アルファード(20系)	H20/5~H27/1	GGH20W・25W/ANH20W・25W	KTX-Y001AL	※1.2.3	¥16,800	
	アルファード特別仕様車"TYPE GOLD"	H24/9~H25/10					
	アルファード特別仕様車"TYPE GOLDII"	H25/10~H27/1					
	アルファード ハイブリッド(20系)	H23/11~H27/1					
	ヴァンガード	H19/8~H25/11	GSA33W/ACA33W/ACA38W	KTX-Y006NV	※1.4.6	¥16,800	
	ヴェルファイア(30系)	H27/1~現在	GGH30W/GGH35W/AGH30W/AGH35W	KTX-Y009AV	※1.2.7	¥16,800	
	ヴェルファイア ハイブリッド(30系)	H27/1~現在	AYH30W				
	ヴェルファイア(20系)	H20/5~H27/1	GGH20W・25W/ANH20W・25W	KTX-Y002VE	※1.2.3	¥16,800	
	ヴェルファイア特別仕様車"Golden Eyes"	H24/9~H25/10					
	ヴェルファイア特別仕様車"GOLDEN EYESII"	H25/10~H27/1					
	ヴェルファイア ハイブリッド(20系)	H23/11~H27/1					
	ヴォクシー	H26/1~現在	(80系)	ZRR80W・85W・80G・85G	KTX-Y007NVE	※1.2	¥16,800
	ヴォクシー ハイブリッド	H26/2~現在		ZWR80G			
	ヴォクシー特別仕様車ZS"煌"	H26/11~現在		ZRR80W・85W			
	ヴォクシー(70系)	H19/6~H26/1	ZRR70G・70W・75G・75W	KTX-Y006NV	※1.4.6	¥16,800	
	エスクエア	H26/10~現在	ZRR80G・85G	KTX-Y007NVE	※1.2	¥16,800	
	エスクエア ハイブリッド	H26/10~現在	ZWR80G				
	エスティマ	H18/1~現在	ACR50W・55W/GSR50W・55W	KTX-Y004ES	※1.2.3.4	¥16,800	
エスティマ ハイブリッド	H18/6~現在	AHR20W					
ノア(80系)	H26/1~現在	ZRR80W・85W・80G・85G	KTX-Y007NVE	※1.2	¥16,800		
ノア ハイブリッド	H26/2~現在	ZWR80G					
ノア(70系)	H19/6~H26/1	ZRR70G・70W・75G・75W	KTX-Y006NV	※1.4.6	¥16,800		
ハイエース・レジアスエース	H16/8~現在	200系	KTX-Y005HI	※1.5	¥16,800		
ハリアー(60系)	H25/12~現在	ZSU60W・65W	KTX-Y008HA	※1.2	¥16,800		
ハリアー ハイブリッド	H26/1~現在	AVU65W					
ハリアー G's	H27/1~現在	ZSU60W・65W					
プリウス(50系)	H27/12~現在	ZVW50-51-55	KTX-Y010PR	NEW	※1	¥16,800	
プリウス(30系)	H21/5~H27/12	ZVW30	KTX-Y003PR	※1.2.4	¥16,800		
プリウス G's	H23/12~H27/12						
プリウス特別仕様車"マイコーデ"	H24/10~H27/12						
プリウスPHV	H24/1~現在					ZVW35	
プリウスα	H23/5~現在	ZVW40W・41W	—	—	—		
プリウスα G's	H27/2~現在						
エルグランド	H22/8~H26/1	PE52/TE52/PNE52/TNE52	KTX-N001EL	※1.7.8	¥16,800		
セレナ/セレナ ハイウェイスター	H22/11~現在	C26/FC26/NC26/FNC26/HFC26/HFC26	KTX-N002SE	※1.7.9	¥16,800		
ステップワゴン/ステップワゴン スパーダ	H21/10~H27/4	RK1-2-5-6	KTX-H001ST	※1.7	¥16,800		

■上記は基本的にオーディオレス車への適合となります。■適合車種および、指定された製品以外への流用はできません。■グレード仕様により取付けできない場合があります。■取付け配線には専門技術と経験が必要になります。取付けは、お買い上げ店に依頼頂くことをお勧めします。【適合不可条件】以下の条件の車両には取付けできません。※1標準リアゲートカメラにオプションパーツが装着されている場合 ※2メーカーオプションのインテリジェントパーキングアシスト装着車 ※3メーカーオプションのワイレドフロント&サイドモニター装着車 ※4ディーラーオプションのサイドモニター装着車 ※5フェンダーミラー装着車 ※6ディーラーオプションのメッキドアミラーカバー装着車 ※7メーカーオプションのバラミックビューモニター/アラウンドビューモニター装着車 ※8ディーラーオプションのクロムドアミラーカバー装着車 ※9ディーラーオプションのサイドブラインドモニター装着車

マルチビュー・フロントカメラ(トヨタダイレクト接続対応:HCE-C2500FD-Y)対応車種一覧

H28/5現在

メーカー	車種	年式	型式	マルチビューカメラ				
				モデル	備考	標準小売価格(税別)	キット色	取付時の注意
トヨタ	アルファード(30系)	H27/1~現在	GGH30W/GGH35W/AGH30W/AGH35W	PKG-CR1000-AV	※1	¥14,800	グレー	
	アルファード ハイブリッド(30系)	H27/1~現在	AYH30W					
	ヴェルファイア(30系)	H27/1~現在	GGH30W/GGH35W/AGH30W/AGH35W					
	ヴェルファイア ハイブリッド(30系)	H27/1~現在	AYH30W					
	ヴォクシー(80系)	H26/1~現在	ZRR80W・85W・80G・85G					
	ヴォクシー ハイブリッド	H26/2~現在	ZWR80G					
	ヴォクシー特別仕様車ZS"煌"(80系)	H26/11~現在	ZRR80W・85W					
	エスクエア	H26/10~現在	ZRR80G・85G					
	エスクエア ハイブリッド	H26/10~現在	ZWR80G					
	ノア(80系)	H26/1~現在	ZRR80W・85W・80G・85G					
	ノア ハイブリッド	H26/2~現在	ZWR80G					
	プリウス	H27/12~現在	ZVW50-51-55					

■上記は基本的にオーディオレス車への適合となります。■適合車種および、指定された製品以外への流用はできません。■グレード仕様により取付けできない場合があります。■取付け配線には専門技術と経験が必要になります。取付けは、お買い上げ店に依頼頂くことをお勧めします。【適合不可条件】以下の条件の車両には取付けできません。メーカー純正の標準バンパー/エアロバンパー非装着車、メーカーオプションのナビレディパッケージ(デラックスタイプ)以外のナビレディパッケージやアクセサリー部品が装着されている車両、取付け部付近に加工などを行っている車両、メーカーオプションのバラミックビューモニター装着車、メーカーオプションのワイレドフロント&サイドモニター装着車、ディーラーオプションのマルチングル全周周モニター装着車、ディーラーオプションのフェンダーランプ装着車、コーナービューカメラ&モニター装着車、ディーラーオプションのコーナーセンサー装着車

車種専用ルームビューカメラ対応車種一覧

H28/5現在

メーカー	車種	年式	型式	ルームビューカメラ				
				モデル	備考	標準小売価格(税別)	キット色	取付時の注意
トヨタ	アルファード(30系)	H27/1~現在	GGH30W/GGH35W/AGH30W/AGH35W	PKG-CR1000-AV	※1	¥14,800	グレー	
	アルファード ハイブリッド(30系)	H27/1~現在	AYH30W					
	ヴェルファイア(30系)	H27/1~現在	GGH30W/GGH35W/AGH30W/AGH35W					
	ヴェルファイア ハイブリッド(30系)	H27/1~現在	AYH30W					
	ヴォクシー(80系)	H26/1~現在	ZRR80W・85W・80G・85G					
	ヴォクシー ハイブリッド	H26/2~現在	ZWR80G					
	ヴォクシー特別仕様車ZS"煌"(80系)	H26/11~現在	ZRR80W・85W					
	エスクエア	H26/10~現在	ZRR80G・85G					
	エスクエア ハイブリッド	H26/10~現在	ZWR80G					
	ノア(80系)	H26/1~現在	ZRR80W・85W・80G・85G					
	ノア ハイブリッド	H26/2~現在	ZWR80G					
	シエンタ	H27/7~現在	NSP170G-NCP175G					PKG-CR1000-SI
シエンタ ハイブリッド	H27/7~現在	NHP170G						

■上記は基本的にオーディオレス車への適合となります。■適合車種および、指定された製品以外への流用はできません。■グレード仕様により取付けできない場合があります。■取付け配線には専門技術と経験が必要になります。取付けは、お買い上げ店に依頼頂くことをお勧めします。■1:助手席側Bピラー部にパーフェクトフィット付属のネジを使用して取付けます。(ネジ穴あけ加工が必要です)

守りながら、装いながら、より使いやすく。 大切なクルマをケアする「新車計画」。

[アルファード・ヴェルファイア専用]



より詳細な情報は
アルファードホームページで
お確かめください。

新しいクルマをキズや汚れから守る。おしゃれに装う。快適さをもっと高める。
多彩なラインアップで、きめ細かな心配りをカタチにしました。

新車計画

新車をキズや汚れから守りながら、よりスタイリッシュに演出。



サイドミラープロテクトシート(2枚1セット)
SSK-SM01AV
標準小売価格 ¥5,000(税別)



ドアハンドルプロテクトシート(4枚1セット)
SSK-DR01AV
標準小売価格 ¥5,000(税別)



ドア/サイドステッププロテクトシート(フロントL/R、リアL/R)
※7人乗り/8人乗り用 ※助手席スーパーロングスライドシート以外のグレードに適合
SSK-SS01AV
標準小売価格 ¥19,800(税別)



トランクプロテクトカバー
SSK-TR01AV
標準小売価格 ¥10,000(税別)

リアゲートプロテクトカバー
SSK-RG01AV
標準小売価格 ¥6,500(税別)

サードシートバックカバー
SSK-SB01AV
標準小売価格 ¥9,000(税別)



ドア/サイドステッププロテクトシート(フロントL/R、リアL/R)
※7人乗り用 ※助手席スーパーロングスライドシート用

SSK-SS02AV
標準小売価格 ¥19,800(税別)



後席用ラグマット(2列目)
SSK-RM01AV
標準小売価格 ¥15,000(税別)

後席用ラグマット(3列目)
SSK-RM02AV
標準小売価格 ¥10,000(税別)



子どものおもちゃをまるごと
収納・整理。TOYケースバッグ。

TOYケースバッグ(ブラック)
SSK-TB01-1 標準小売価格 ¥14,800(税別)

TOYケースバッグ(デニム柄)
SSK-TB01-2 標準小売価格 ¥14,800(税別)

開けばレジャーシートにもなる、
2WAYバッグ

TOYケースバッグ
(デニム柄、2WAYバッグ)

SSK-TB01-3
標準小売価格 ¥28,000(税別)

※TOYケースバッグはLサイズミニバンにお使いいただけます。



リモコンケース
SSK-RC01AV
標準小売価格 ¥4,000(税別)



ティッシュケース
SSK-TC01AV
標準小売価格 ¥5,500(税別)



USBポートを、セカンドシートへ設置。*ガソリン車のみ対応

パワーシートビルトイン
1ポートUSB
KCU-Y001AV
標準小売価格 ¥6,000(税別)

パワーシートビルトイン
1ポートUSB(増設用)
KCU-Y011AV
標準小売価格 ¥4,500(税別)

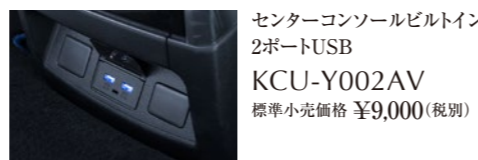

センターコンソールビルトイン
2ポートUSB
KCU-Y002AV
標準小売価格 ¥9,000(税別)

交通情報をリアルタイムにお知らせ。ETC2.0関連機器

ナビ画面に接続する仕様のため、同時購入での取付けを推奨しています。

高速道路での運転が、より安全・快適・お得に。

ETC2.0車載器は高速道路の利用料金受取機能だけではなく、高速道路の渋滞ポイント・合流ポイントを事前に画像や音声でお知らせします。さらに従来の渋滞情報、安全運転支援、災害時支援情報といったITSスポットサービスに加え、高速道路での料金割引などの新サービスもご利用いただけます。

*道の駅などの情報接続サービスおよび料金決済サービスには非対応です。

「ETC2.0」については、下記ホームページをご覧ください。

■国土交通省「ETC2.0」 <http://www.mlit.go.jp/road/ITS/j.html/et2/index.html>

■ETC総合情報ポータルサイト <http://www.go-etc.jp/>

■財団法人 道路交通情報通信システムセンター(VICSセンター) <http://www.vics.or.jp/>

*全国の高速道路本線上を中心に展開するITSスポットでは、道路延長で最大約1,000kmの道路を対象に区画ごとの所要時間データが提供されます。



光ビーコンレシーバー付ETC2.0車載器

※ビルトイン取付け対応

HCE-B110V

標準小売価格 ¥45,000(税別)

別売のパーフェクトフィットで美しく取付けられます。

*HCE-T062の同時接続はできません。



パーフェクトフィット使用例



ETC2.0車載器 ※ビルトイン取付け対応

HCE-B110 **NEW**

オープン価格

別売のパーフェクトフィットで美しく取付けられます。

ETC2.0車載器用パーフェクトフィット適合一覧

H28/4現在

メーカー	車種	年式	型式	ETC2.0パーフェクトフィット				
				製品番号	標準小売価格(税別)			
トヨタ	アルファード(20系)	H20/5~H27/1		GGH20W-25W/ANH20W-25W				
	アルファード特別仕様車"TYPE GOLD"	H24/9~H25/10						
	アルファード特別仕様車"TYPE GOLDII"	H25/10~H27/1						
	アルファード ハイブリッド(20系)	H23/11~H27/1				ATH20W		
	ヴェルファイア(20系)	H20/5~H27/1				GGH20W-25W/ANH20W-25W		
	ヴェルファイア特別仕様車"Golden Eyes"	H24/9~H25/10						
	ヴェルファイア特別仕様車"GOLDEN EYESII"	H25/10~H27/1						
	ヴェルファイア ハイブリッド(20系)	H23/11~H27/1						ATH20W
	ウィップ	H26/4~現在(マイナーチェンジ後)				NSP130-135/KSP130/NCP131	KTX-Y10B	¥2,000
	ヴォクシー(70系)(ZS特別仕様車"煌"シリーズ含む)	H19/6~H26/1				ZRR70G-70W-75G-75W		
	エスティマ	H20/12~現在		ACR50W-55W/GSR50W-55W				
	エスティマ ハイブリッド	H20/12~現在		AHR20W				
	カラーフィールダー/カラーフィールダー ハイブリッド	H24/5~現在		ZRE162G/NZE161-164G-NKE165G				
	マークX	H21/10~現在		GRX130-133-135				
	ハイエース-レジアスエース	H25/12~現在		200系(ワイドボディ含む)				
	ハリアー(60系)	H25/12~現在		ZSU60W-65W				
	ハリアー ハイブリッド	H26/1~現在		AVU65W				
	ハリアーG's	H27/1~現在		ZSU60W-65W				
	ノア(70系)	H19/6~H26/1		ZRR70G-70W-75G-75W	KTX-Y20B	¥2,000		
	ラクティス	H26/5~現在(マイナーチェンジ後)		NCP120-125/NSP120				
アルファード(30系)	H27/1~現在		GGH30W/GGH35W/AGH30W/AGH35W					
アルファード ハイブリッド(30系)	H27/1~現在		AYH30W					
ヴェルファイア(30系)	H27/1~現在		GGH30W/GGH35W/AGH30W/AGH35W					
ヴェルファイア ハイブリッド(30系)	H27/1~現在		AYH30W					
ヴォクシー(80系)	H26/1~現在		ZRR80W-85W-80G-85G					
ヴォクシー ハイブリッド	H26/1~現在		ZWR80G					
ヴォクシー特別仕様車ZS"煌"(80系)	H26/11~現在		ZRR80W-85W					
エスクエア	H26/10~現在		ZRR80G-85G					
エスクエア ハイブリッド	H26/10~現在		ZWR80G					
ノア(80系)	H26/1~現在		ZRR80W-85W-80G-85G	KTX-Y30B *1	¥2,000			
ノア ハイブリッド	H26/1~現在		ZWR80G					
プリウス(50系)	H27/12~現在		ZVW50-51-55					
プリウス	H21/5~H27/12							
プリウスG's	H23/12~H27/12		ZVW30					
プリウス特別仕様車"マイコーデ"	H24/10~H27/12							
プリウスPHV	H24/1~現在		ZVW35					
プリウスα	H23/5~現在		ZVW40W/41W					
プリウスα G's	H27/2~現在							
アーク	H23/12~現在		NHP10					
アーク G's	H25/12~現在		NHP10					
アーク X-URBAN	H26/12~現在		NHP10					
シエンタ	H27/7~現在		NSP170G-NCP175G	KTX-Y40B NEW	¥2,000			
シエンタ ハイブリッド	H27/7~現在		NHP170G					
エルグランド	H22/8~現在		PE52/TE52/PNE52/TNE52	KTX-N10B	¥2,000			
セレナ	H22/11~現在		C26/FC26/NC26/FNC26/HC26/HFC26					
エクストレイル	H25/12~現在		NT32/T32	KTX-H10B *1	¥2,000			
ランディ	H22/12~現在		SC26/SHC26/SNC26					
ホンダ	ステップワゴン/ステップワゴン・スーパーダ	H21/10~H27/4		RK1-2-5-6	KTX-H10B *1	¥2,000		
	フリード	H20/5~現在		RP1-2-3-4				
	フリード ハイブリッド	H23/10~現在		GB3-4	KTX-H20B *1,2	¥2,000		
	フリードスパイク	H22/7~現在		GP3-4				
	フリードスパイク ハイブリッド	H23/10~現在		GP3				
	N-BOX/N-BOXカスタム	H23/12~現在		JF1-2				
	N-BOX+/N-BOX+カスタム	H24/7~現在		JF1-2	KTX-H30B *3	¥2,000		
	フィット/フィット ハイブリッド/フィットRS	H25/9~現在		GK3-4-5-6/GP5-6				
	オデッセイ/オデッセイアブソルート	H25/11~現在		RC1-2	KTX-H40B *1	¥2,000		
							KTX-H50B *4	¥2,000
				KTX-E10S	¥800			

■本製品はアルファード製ETC2.0車載器 HCE-B053、ETC2.0車載器 HCE-B110Vを純正品のようにスマートに取付けすることができます。■適合車種および、指定された製品以外への流用はできません。

■グレード仕様により取付けできない場合があります。■取付け・配線には専門技術と経験が必要になります。取付けは、お買い上げ店に依頼頂くことをお勧めします。

※1 車両パネルの一部切除が必要です。※2 取付け位置は運転席側インパネアロカ部です。キットの色はブラックです。※3 取付け位置は助手席グローブボックス内です。※4 取付け位置は運転席側のドライバーズポケット部です。

カーナビでiPhone/iPod/Androidなどの動画を楽しむ

ナビ背面に接続する仕様のため、同時購入での取付けを推奨しています。

アルパインカーナビとのHDMI接続で、スマホやビデオカメラの動画もカーナビ画面で楽しめます。

■カーナビにダイレクト接続

	接続に必要な製品	対応機器	対応規格
iPhone/iPodとのHDMI接続	HDMIケーブル(HDMI-USB-Micro USB変換・Type D変換4本セット) KCU-610HD 標準小売価格 ¥4,000(税別) + iPod/iPhone用 Lightningケーブル(0.2m) KCU-471i 標準小売価格 ¥3,500(税別) + Lightning-Digital AVアダプタ (アップル製)	iPhone/iPod	TypeA HDMI アップル純正 ライトニングコネクタ USB
MHL接続	MHLケーブル(HDMI-USB-Micro USB変換-MHL変換4本セット) KCU-610MH 標準小売価格 ¥6,000(税別)	MHL出力付スマートフォン	TypeA HDMI MHL USB/マイクロUSB
ビデオカメラなどのHDMI接続	HDMIケーブル(HDMI-USB-Micro USB変換・Type D変換4本セット) KCU-610HD 標準小売価格 ¥4,000(税別)	HDMI出力対応機器	TypeA HDMI TypeD HDMI (マイクロHDMI) USB/マイクロUSB

■純正スイッチパネルにビルトイン接続

	接続に必要な製品	対応機器	対応規格
iPhone/iPodとのHDMI接続	トヨタ車用ビルトインUSB/HDMI接続ユニット(1.5mケーブル) KCU-Y60HU 標準小売価格 ¥8,000(税別) ※純正スイッチパネルに装着可能 (トヨタ車以外は付属の汎用取付けパネルで任意の場所に装着可能)	iPhone/iPod	TypeA HDMI アップル純正 ライトニング コネクタ USB
MHL接続	トヨタ車用ビルトインUSB/HDMI接続ユニット(1.75mケーブル) KCU-Y61HU 標準小売価格 ¥8,500(税別) ※純正スイッチパネルに装着可能	MHL出力付スマートフォン	TypeA HDMI MHL USB/ マイクロUSB
ビデオカメラなどのHDMI接続	ビルトインUSB/HDMI接続ユニット用接続HDMIケーブル KCU-G60HD 標準小売価格 ¥4,500(税別)	HDMI出力対応機器	TypeA HDMI TypeD HDMI (マイクロHDMI) USB/ マイクロUSB

*HDMI接続には対応する機器と別売ケーブルが必要となります。HDCP規格に対応しているHDMI/MHL機器の映像をリアビジョンで楽しむ場合は、HDMI/リアビジョン対応のリアビジョンが必要です。
 ■HDMIについて ●HDMIとHDMI High-Definition Multimedia Interfaceという用語およびHDMIロゴは、HDMI Licensing LLCの米国その他国々における登録商標です。 ●iPod/iPhoneについて ●iPodは米国およびその他の国で登録されているApple Inc.の商標です。 ●「Made for iPod」および「Made for iPhone」は、iPodもしくはiPhone専用設計された、アップルが定める性能基準を満たしているデバイスによって認定された電子アクセサリであることを示します。 ●アップルは、本製品の機能および安全および規格への適合について一切の責任を負いません。 ●本アクセサリをiPodまたはiPhoneに使用するに際しては、無線の性能に影響を及ぼすおそれがありますのでご注意ください。 ●ウォークマンについて ●ウォークマン、WALKMAN、WALKMANロゴは、ソニー株式会社の登録商標です。

HDMI/USBビルトインキット対応車種一覧

イカ	車種	年式	型式	KCU-Y60HU (1.5m) ※1 ¥8,000(税別)	KCU-Y61HU (1.75m) ¥8,500(税別)
トヨタ	アクア	H23/12~現在		○	○
	アクア G's	H25/12~現在	NHP10	○	○
	アクアX-URBAN	H26/12~現在		○	○
	アルファード(30系) 標準コンソールボックス(タイプA)車	H27/1~現在	GGH30W/GGH35W/AGH30W/AGH35W	×	○
	アルファード ハイブリッド(30系) 標準コンソールボックス(タイプA)車	H27/1~現在	AYH30W	(ケーブル長さ不足) ※2	○
	アルファード(30系) 大型コンソールボックス(タイプB)車	H27/1~現在	GGH30W/GGH35W/AGH30W/AGH35W	○	○
	アルファード ハイブリッド(30系) 大型コンソールボックス(タイプB)車	H27/1~現在	AYH30W	○	○
	アルファード(20系)	H20/5~H27/1		○	○
	アルファード特別仕様車"TYPE GOLD"	H24/9~H25/10	GGH20W-25W/ANH20W-25W	○	○
	アルファード特別仕様車"TYPE GOLD II"	H25/10~H27/1		○	○
	アルファード ハイブリッド(20系)	H23/11~H27/1	ATH20W	○	○
	ヴェルファイア(30系) 標準コンソールボックス(タイプA)車	H27/1~現在	GGH30W/GGH35W/AGH30W/AGH35W	×	○
ヴェルファイア ハイブリッド(30系) 標準コンソールボックス(タイプA)車	H27/1~現在	AYH30W	(ケーブル長さ不足) ※2	○	
ヴェルファイア(30系) 大型コンソールボックス(タイプB)車	H27/1~現在	GGH30W/GGH35W/AGH30W/AGH35W	○	○	
ヴェルファイア ハイブリッド(30系) 大型コンソールボックス(タイプB)車	H27/1~現在	AYH30W	○	○	
ヴェルファイア(20系)	H20/5~H27/1		○	○	
ヴェルファイア特別仕様車"Golden Eyes"	H24/9~H25/10	GGH20W-25W/ANH20W-25W	○	○	
ヴェルファイア特別仕様車"GOLDEN EYES II"	H25/10~H27/1		○	○	
ヴェルファイア ハイブリッド(20系)	H23/11~H27/1	ATH20W	○	○	
ヴェクシー (80系)	H26/1~現在	ZRR80W-85W-80G-85G	○	○	
ヴェクシー ハイブリッド	H26/2~現在	ZWR80G	○	○	
ヴェクシー特別仕様車ZS"煌"(80系)	H26/11~現在	ZRR80W-85W	○	○	
エスクァイア	H26/10~現在	ZRR80G-85G	○	○	
エスクァイア ハイブリッド	H26/10~現在	ZWR80G	○	○	
ノア(80系)	H26/1~現在	ZRR80W-85W-80G-85G	○	○	
ノア ハイブリッド	H26/2~現在	ZWR80G	○	○	
ハイエース・レジアスエース	H16/8~現在	200系(ワイドボディ含む)	○	○	
ハリアー (60系)	H25/12~現在	ZSU60W-65W	○	○	
ハリアー ハイブリッド	H26/1~現在	AVU65W	○	○	
ハリアーG's	H27/1~現在	ZSU60W-65W	○	○	
プリウス(50系)	H27/12~現在	ZVW50-51-55	○ ※3	○	
プリウス	H22/1~H27/12		○	○	
プリウスG's	H23/12~H27/12	ZVW30	○	○	
プリウス特別仕様車"マイコーデ"	H24/10~H27/12		○	○	
プリウスPHV	H24/1~現在	ZVW35	○	○	
プリウスα(MC前)	H23/5~H26/11	ZVW40W/41W	○	○	
プリウスα(MC後)	H26/11~現在		○	○	
プリウスG's	H23/12~現在	ZVW40W/41W	○	○	

■上記は基本的にオーディオレス車への適合となります。■取付け可否については基本的に純正HDMI/USB端子装着位置と同じ場所を想定しています。■グレード仕様により取付けできない場合があります。■取付け・配線には専門技術と経験が必要になります。取付けは、お買い上げ店に依頼頂くことをお勧めします。 ※3:大型コンソール付車のみ対応



カーナビでiPhone/iPodの音楽を楽しむ

ナビ背面に接続する仕様のため、同時購入での取付けを推奨しています。

iPod/iPhone用Lightningケーブル(0.2m) + USB接続延長ケーブル(1.5m)

+ KCU-470i

標準小売価格 ¥4,500(税別)
※USBメモリ接続可能

iPod/iPhone用Dock接続ケーブル(0.2m) + USB接続延長ケーブル(1.5m)

または **KCU-460iV**

標準小売価格 ¥3,000(税別)
※USBメモリ接続可能 ※アナログビデオ再生可能

iPod/iPhone用Dock接続ケーブル(0.2m) + USB接続延長ケーブル(1.5m)

または **KCU-462i**

標準小売価格 ¥2,500(税別)
※USBメモリ接続可能

iPod/iPhoneで音楽再生のみ楽しむ場合は、ご利用のiPod/iPhoneの種類に応じて、KCU-470i(別売)またはKCU-460iV(別売)が必要です。対応機種についてはアルパインホームページでご確認ください。(一部の機種には対応していません)

カーナビでウォークマンの動画・音楽を楽しむ

ナビ背面に接続する仕様のため、同時購入での取付けを推奨しています。

ウォークマン®接続ケーブル

+ KCU-511WM

標準小売価格 ¥5,000(税別)
※USBメモリ接続可能

※NW-Z1050/Z1060/Z1070はHDMI出力対応のため、別売のHDMI接続ケーブル「KCU-610HD」(標準小売価格 ¥4,000/税別-取付け費別)を使用して接続します。※ウォークマン®の対応機種についてはアルパインホームページでご確認ください。(一部の機種は動画再生に対応していません)

カーナビでUSBメモリの音楽を楽しむ

ナビ背面に接続する仕様のため、同時購入での取付けを推奨しています。

USB接続ケーブル(1.5m)

KCU-260UB

標準小売価格 ¥1,500(税別)
※KCU-470i, KCU-511WM, KCU-610HD, KCU-610MHにもUSB接続ケーブルが付属されています。
※USBメモリの動作保証は行っていません。

液晶に指紋や汚れをつけず、高画質もキープ。

カーナビ用超透明フィルム

カーナビ画面に指紋や汚れはつけない。でも保護フィルムを貼ると画質が落ちそう…。この超透明フィルムなら、高精細映像はそのまま、液晶画面をしっかり保護します。

モデル名	仕様/サイズ(mm)	標準小売価格(税別)
KAE-EX11CPF	EX11V用超透明フィルム/247.5×147.0	¥4,000
KAE-EX10CPF	EX10V用超透明フィルム/237.3×146.7	¥3,800
KAE-EX9CPF	EX9V用超透明フィルム/208.6×125.6	¥3,500
KAE-X9CPF2	X9V/X9S用超透明フィルム/222.8×111.0	¥3,500
KAE-EX8CPF	EX8V用超透明フィルム/183.9×115.3	¥3,200
KAE-X8CPF	X8V用超透明フィルム/183.9×106.9	¥3,200
KAE-7CPF	7型用超透明フィルム/155.6×79.9	¥3,000

美しい仕上がりエアレス加工

フィルムを貼る際に気泡が入っても、時間とともに分散目立たなくなります。
※気泡のサイズによっては消えない場合もあります。

指すべりなめらか

スムーズコート加工で指すべりもなめらか。タッチパネル操作も快適です。

キズに強いハードコート

鉛筆硬度7Hのハードコート加工で傷がつきにくく、キレイな画面を保ちます。
※硬度7Hは実力値です。

車種専用パーフェクトフィットを使わずビッグX(単体モデル)を装着

X9V/X8V/7WV/X9S/X9/X8/7W/X800/700W対応電源コード

KCE-X088

標準小売価格 ¥2,000(税別)

ハイブリッド車のエネルギーモニターをグレードアップ

アルファード ハイブリッド/ヴェルファイア ハイブリッド (20系:H23/11~H27/1) 専用エネルギーモニター-BOX

EDP-Z50-AVH 標準小売価格 ¥20,000(税別)

注意: 本製品と別売のフロントビューマルチカメラ(HCE-C250FD)などを同時接続することはできません。

2013/2014年製ビッグXプレミアム載せ替えキット

アルファード/ヴェルファイア(30系)に、EX1000/EX900/EX009Vシリーズ(2013/2014年発売)を取付けるためのキットです。

10型ビッグXプレミアム EX1000シリーズ載せ替えキット適合一覧

メーカー	車種	年式	型式	載せ替え対象ナビゲーション	BIG Xプレミアム載せ替えキット	価格	プレミアム専用インダッシュパネルキースイッチ	専用電源ハーネス専用取付キット	純正ステリモ変換ハーネス	フィルムアンテナ	GPSアンテナ	オープンニング画面サウンドセテリングカメラ付内蔵車両サイズ	備考	
トヨタ	アルファード(30系)	H27/1~現在	GGH30W/GGH35W/AGH30W/AGH35W		KTX-RP1000-AV	オープン	○	× ※1	○	○	× ※1	△ ※2	パネルカラー=ブラック キースイッチ=ブラック LED色=ホワイト 車両側樹脂フレーム及びハザードスイッチコードカバーの一部切除が必要です。 ※1 電源ハーネスキット/GPSアンテナは載せ替えるナビの付属品を流用してください。 ※2 車種専用チューニング用のデータはアルパインホームページよりダウンロードできます。	
	アルファード ハイブリッド(30系)	H27/1~現在	AYH30W	EX1000-AL EX1000-AL-GO EX1000-ALH EX1000-VE EX1000-VE-GO EX1000-VEH			○	○	○	○	○			
	ヴェルファイア(30系)	H27/1~現在	GGH30W/GGH35W/AGH30W/AGH35W											
	ヴェルファイア ハイブリッド(30系)	H27/1~現在	AYH30W											

9型ビッグXプレミアム EX900/EX009Vシリーズ載せ替えキット適合一覧

メーカー	車種	年式	型式	載せ替え対象ナビゲーション	BIG Xプレミアム載せ替えキット	価格	プレミアム専用インダッシュパネルキースイッチ	専用電源ハーネス専用取付キット	純正ステリモ変換ハーネス	フィルムアンテナ	GPSアンテナ	オープンニング画面サウンドセテリングカメラ付内蔵車両サイズ	備考	
トヨタ	アルファード(30系)	H27/1~現在	GGH30W/GGH35W/AGH30W/AGH35W		KTX-RP900-AV	オープン	○	× ※1	○	○	○	△ ※2	パネルカラー=ブラック キースイッチ=ブラック LED色=ホワイト 車両側樹脂フレーム及びハザードスイッチコードカバーの一部切除が必要です。 ※1 電源ハーネスキット/GPSアンテナは載せ替えるナビの付属品を流用してください。 ※2 車種専用チューニング用のデータはアルパインホームページよりダウンロードできます。	
	アルファード ハイブリッド(30系)	H27/1~現在	AYH30W	EX900-AL EX900-ALH EX900-VE-GO EX900-VEH EX009V-AL EX009V-ALH EX009V-VE EX009V-VE-GO EX009V-VEH			○	○	○	○	○			
	ヴェルファイア(30系)	H27/1~現在	GGH30W/GGH35W/AGH30W/AGH35W											
	ヴェルファイア ハイブリッド(30系)	H27/1~現在	AYH30W											

■純正のインダッシュパネルとは若干色・柄が異なる場合がございます。■ビッグXプレミアムシリーズは車種毎に専用設計されたカーナビ本体と車種毎に取付けに必要な部品一式をセットにした受注生産モデルです。■上記は基本的にオーディオレス車への適合となります。■メーカーオプションナビゲーションシステム装着車は仕様異なるため取付けできません。■ステアリングリモコンの対応可否は純正ステアリングスイッチ・ステアリングリモコン装着車の表記です。■適合車種および、指定された製品以外への流用はできません。■商品の仕様変更および、車両の仕様変更により対応が変更になる場合があります。■製品の仕様は予告なく変更になる場合があります。■取付け・配線には専門技術と経験が必要になります。取付けは、お買い上げ店に依頼頂くことをお勧めします。

カーナビゲーション/リアビジョン接続適合表

アルパインカーナビとリアビジョンを「HDMI/リアビジョンリンク (HDMI接続)/リアビジョンリンクケーブル (専用ケーブル接続またはRCA接続)」で接続することで、多彩な機能をご利用いただけます。接続には、それぞれご利用のモデルに対応したケーブルが必要です。

- リアビジョンにカーナビ側からの映像を表示できます。さらに「ダブルゾーン」機能なら、リアビジョンとカーナビで別の映像を表示することも可能です。
- リア専用リモコン (別売) を使って、リアビジョンの画面でカーナビ側のAV機能・ナビ機能を操作できます。

カーナビゲーション/リアビジョン接続適合表		リアビジョンリンク対応 カーナビゲーション				
リアビジョン	リアビジョンモデル名	HDMI出力あり アルパイン製カーナビゲーション (2016年モデル) ※1	HDMI出力あり アルパイン製カーナビゲーション (2015年/14年モデル)	HDMI出力なし アルパイン製カーナビゲーション		
		必要なアクセサリ名 (標準小売価格/税別)	必要なアクセサリ名 (標準小売価格/税別)	必要なアクセサリ名 (標準小売価格/税別)		
天井取付け型リアビジョン	2016年モデル	PXH12X-R-AV PXH12X-R-B PXH11X-R-B PXH10S-R-B PXH9S-R-B	KCE-190V ¥800	KCE-190V ¥800		
		PXH12-RB-AV PXH12-RB-B PSH11-R-B RSH11-R-B PSH10-Rシリーズ RSH10-Rシリーズ			KWX-700RL ¥4,800	
	2015年モデル	RSH10S-Lシリーズ (HDMI接続専用モデル)			—	—
		RSH10-Lシリーズ (HDMI接続専用モデル)			—	—
HDMI入力あり リアビジョン	PCH-RM4500B TMH-RM4200B PCH-RM3505シリーズ TMH-RM3205シリーズ PCH-RM955B	KWX-700RL ¥4,800	KWX-700RL ¥4,800			
	HDMI入力なし リアビジョン	PSA11S-R-B PSA10S-Rシリーズ RSA11S-R-B RSA10S-Rシリーズ RSA10S-Lシリーズ RVA9S-L-B	KCE-190V ※2 ¥800	KCE-190V ¥800		
PCX-RM3505シリーズ TMX-RM3205シリーズ TMX-RM3005シリーズ TMX-RM905B		KCE-190V ¥800	KWX-700RL ¥4,800			
アーム取付け型リアビジョン	HDMI入力あり リアビジョン	PKH-M1000SV PKH-M900SV	KCU-610RV ¥4,500	KWX-500RL2-M ¥3,800		
		HDMI入力なし リアビジョン	PCX-M900Zシリーズ PKG-M1000Vシリーズ PKG-M900Vシリーズ PKG-M800Vシリーズ	KCE-190V ※3 ¥800	KWX-500RL2-M ¥3,800	
車種専用リアビジョン	HDMI入力あり リアビジョン		PKH-M900SV-PR PKH-M900SV-PRA PKH-M900SV-WI	KCU-610RV ¥4,500	KWX-500RL2-M ¥3,800	
		HDMI入力なし リアビジョン	PKG-M800V-AQ	KCE-190V ¥800	KWX-500RL2-M ¥3,800	
			PKG-M900C-PR PKG-M900C-PRA PKG-M900C-WI PKG-M800C-AQ	KCE-190V ※2 ¥800	KCE-190V ¥800	

※1 ナビゲーションからのカーナビコントロールに対応できるのは2016年モデルのリアビジョンのみとなります。カーナビ付属ナビゲーションについてはアルパインホームページをご確認ください。 ※2 2014年アルパイン製カーナビゲーションと接続する場合はリアビジョンリンクができません。 ※3 PCX-M900Z内蔵のプラスマックスの操作はナビゲーション側からは操作できません。

■KCU-610RVはHDMI接続になります。■KWX-700RL、KWX-500RL2-Mは専用ケーブル接続になります。■KCE-190Vは、RCA接続になります。

HDMI リアビジョンリンクケーブル  HDMIリアビジョンリンクケーブル KCU-610RV 標準小売価格 ¥4,500 (税別)	リアビジョンリンクケーブル  リアビジョンリンクケーブル (天井取付け型用) KWX-700RL 標準小売価格 ¥4,800 (税別)	 リアビジョンリンクケーブル (天井取付け型用) KWX-600RL2 標準小売価格 ¥3,800 (税別)	 リアビジョンリンクケーブル (アーム取付け型用) KWX-500RL2-M 標準小売価格 ¥3,800 (税別)	コンポジット (RCA端子) 接続ケーブル  リアビジョン用 RCA映像出力コネクタ KCE-190V 標準小売価格 ¥800 (税別)	 リアビジョンリンク リモコン (リア専用) RUE-4214 標準小売価格 ¥3,000 (税別)	 リア専用マルチリモコン (自光式) RUE-RST01 標準小売価格 ¥6,500 (税別)
---	--	---	--	---	---	--

リアビジョン電源変換ユニット

リアビジョン電源変換ユニット
KWX-TB100 標準小売価格 ¥2,000 (税別)

※リアビジョンの電源取り出し位置をACC (アクセサリ) 電源から常時電源に変更できます。
※2016年モデルのリアビジョンには必要ありません。

ビデオ入力ケーブル

AUX変換/
ビデオ入力ケーブル (0.3m)
KCE-250iV
標準小売価格
¥1,500 (税別)



複数のモニターでリアビジョンリンクの映像を楽しむ

リアビジョンリンク映像3分配ユニット
HCE-V03RL
標準小売価格 ¥5,700 (税別)

※HDMI/リアビジョンリンク、KCE-190Vには対応していません。



リアビジョンの長時間視聴対策に。ブルーライトカットフィルム

リアビジョンを見て楽しい時間を過ごしたいけれど、長いドライブでは目の疲れなども気になります。長時間視聴対策として、画面サイズ別にブルーライトカットフィルムもご用意しました。

モデル名	仕様/サイズ(mm)	標準小売価格 (税別)
KAE-R1200BF	12.8型リアビジョン用ブルーライトカットフィルム/284.0×160.1	¥2,300
KAE-R1100BF ※1	11.4型リアビジョン用ブルーライトカットフィルム/248.3×146.3	¥2,100
KAE-R1000BF	10.1型リアビジョン用ブルーライトカットフィルム/223.2×125.8	¥2,000
KAE-R900BF ※2	9型リアビジョン用ブルーライトカットフィルム/197.0×111.1	¥1,800
KAE-R800BF	8型リアビジョン用ブルーライトカットフィルム/177.0×100.5	¥1,700
KAE-R700BF	7型リアビジョン用ブルーライトカットフィルム/153.4×86.4	¥1,500

※1 PHX11X-R-Bには対応していません。 ※2 PXH9S-R-Bには対応していません。

ブルーライト約32%カット

青色光をカットし、液晶画面を長時間視聴した時の目の疲れを軽減します。



約32%

美しい仕上がりエアレス加工

フィルムを貼る際に入った気泡が時間経過で分散し、目立たなくなります。 ※気泡のサイズによっては消えない場合もあります。



クリアで見やすい光沢仕上げ

ほどよくつやのある光沢タイプで、クリアで見やすい画面を実現します。



複数のドライブセンサーを快適に使う/メーカー純正カメラをアルパインカーナビと接続する

 フロントカメラ・サイドカメラ ダイレクト切替スイッチ HCE-CS100G 標準小売価格 ¥2,500 (税別)	 マルチインターフェイスBOX IFB-N100 標準小売価格 ¥10,800 (税別) ※バックビューカメラ、フロントカメラ、サイドビューカメラ、ルームカメラを同時接続できます。	 プリウス/アクア/ポルテ/スズキ ナビレディパッケージ付車用純正バックカメラ接続ケーブル KWX-Y300NR 標準小売価格 ¥1,500 (税別) ※純正カメラを利用して装着します。 ※2014年/2015年製アルパインカーナビ接続用
 ホンダ ナビ装着用 スペシャルパッケージ (リアカメラ) 付車用リアカメラ接続ケーブル KWX-H001ST 標準小売価格 ¥3,000 (税別) ※純正カメラを利用して装着します。 ※2014年/2015年製アルパインカーナビ接続用	 ホンダ ナビ装着用 スペシャルパッケージ付車用 リアワイドカメラ変換ユニット (オデッセイ/N-BOX/フィット用) HCE-C03VC 標準小売価格 ¥6,000 (税別) ※純正カメラを利用して装着します。	 バックビューカメラコネクタ変換ケーブル KWX-G002 標準小売価格 ¥880 (税別) ※HCE-C1000/HCE-C1000-W (RCA接続タイプ) をダイレクト接続ケーブルを使用して接続する際の変換ケーブルです。

〈オーディオ関連アクセサリ〉ステアリングリモコンでカーナビのオーディオを操作

 トヨタ用純正 ステアリングリモート コントロールキット (30系 アルファード/ 30系 ヴェルファイア/ ハリヤー用) KTX-Y402R 標準小売価格 ¥9,000 (税別)	 トヨタ用純正 ステアリングリモート コントロールキット (80系 ヴォクシー/ エスクァイア/ノア用) KTX-Y401R 標準小売価格 ¥7,500 (税別)	トヨタ用 ステアリングリモコンケーブル 5P-20P KTX-Y501R 標準小売価格 ¥1,000 (税別) トヨタ用 ステアリングリモコンケーブル 5P-28P (アクア/ラクティス用) KTX-Y502R 標準小売価格 ¥1,000 (税別)	 ホンダ・スズキ用 ステアリングリモコンケーブル KTX-G501R 標準小売価格 ¥1,000 (税別)
---	---	--	---

Wi-Fi通信機器・スマホで、地図データなどをラクラク更新。

アルパインホームページでお客様登録を行っておけば、Wi-Fi通信機器やテザリング対応のスマートフォンなどを使って地図データなどの更新が可能です。

STEP1 Wi-Fi接続をして、「情報/更新」→「Wi-Fi更新」→「データ更新」→「ダウンロード可能データ確認」の順にタッチすると、画面にデータ一覧が表示されます。	STEP2 ダウンロードしたい項目を選択し、ダウンロードをタッチ。確認後に利用規約を読み、さらに「承諾する」にタッチすると、ダウンロードを開始します。	STEP3 ダウンロードが完了すると、「インストールしますか?」のメッセージが表示されます。「はい」にタッチしてインストール。終了後は自動で再起動します。
--	---	---

〈ダウンロード可能なデータ〉

- ・Gracenoteデータベース
- ・地図更新データ (1年ごと配信)
- ・車種専用セッティングデータ
- ・高速道データ (3ヶ月ごと配信)