



取扱説明書

8型ワイドVGA LED液晶 SDナビ

X008V

200mmコンソール7型ワイドVGA LED液晶 SDナビ

007WV

はじめにクイックセットアップを完了させてください

操作は次ページから



地図更新のために「お客様登録」をお願い致します
裏表紙をご覧ください

かんたん操作ガイド<携帯電話> → 9ページ

- 機能の使い方や解説は「かんたん操作ガイド」でも紹介しています。
携帯電話やスマートフォンからアクセスしてください。

URL: <http://www.net-de-torisetsu.jp/13001/guide/main>



このたびは、お買い上げいただきまして、まことにありがとうございます。

ご使用前に、本書の「安全のために必ずお読みください」(6～7ページ)を必ずお読みください。

- お使いになる前に本書をよくお読みください。
- お読みになった後も、本書を手元に置いてご使用ください。

初期設定

はじめに

ナビ

通信機能

A/V

設定・編集

オプション機器

付録

1.1 初期設定 クイックセットアップをする(1/2)

本機の初回起動時にクイックセットアップ画面が表示されます。クイックセットアップは、販売店設定→お客様向け設定の順に表示されますが、販売店設定は本機取り付け時に行うため、通常設定の必要はありません。

- 本機を他の車に取り付けたときは「クイックセットアップ状態初期化」(120ページ)を行い、3ページを参照して再設定してください。

▶ クイックセットアップをする

お客様向けクイックセットアップを行うと、本機をより便利にお使いいただけます。設定項目は7項目あります。

- 1 **クイックセットアップを開始する** をタッチする
- 2 各項目の設定が完了したら **次へ→** をタッチする
- 3 全ての項目の設定が完了したら **終了** をタッチする
- 4 メッセージ画面が表示される。設定を終了する場合には **はい** をタッチする

- 未設定の項目がある場合、または **次回起動時に設定する** → **はい** にタッチすると、次回起動時に再びクイックセットアップの画面が表示されます。**設定しない** にタッチすると、次回からクイックセットアップの画面は表示されません。

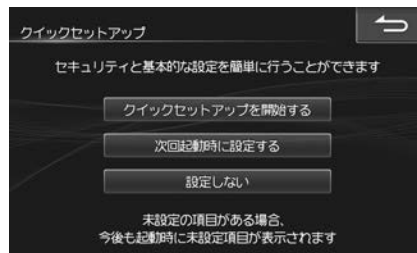

パスワードロックにより、盗難時に個人情報の流出を防止するとともに、盗難そのものを防止する効果があります。

設定する → **セキュリティコードを入力** → **完了**

セキュリティコードを設定する

- セキュリティコードは3～12桁の英数字で入力してください。
- 登録したセキュリティコードは、セキュリティの解除やセキュリティコードの変更を行うときに必要になります。登録したセキュリティコードを忘れたときの確認用にメモなどしておくことをおすすめします。
- 設定を行わない場合は **次へ→** をタッチします。

自宅を登録すると簡単に帰宅ルートを検索できます。

自宅を登録する

設定する → **地図から** / **電話番号から** / **住所から** → **登録**

- 設定を行わない場合は **次へ→** をタッチします。

ガイド音声の音量を設定する

ルート案内中のガイド音声の音量設定を行います。音声をOFFにすることもできます。

初期設定値: 4

優先して探索するルート条件を設定する

優先的に探索・表示するルート条件を選択することができます。探索条件は「推奨」「一般」「距離」「道幅」「燃費」「別ルート」の6ルートです。

初期設定値: 推奨

地図の文字サイズを変更する

地図上に表示される施設名の文字サイズを設定します。

初期設定値: 標準

メニューの文字サイズ変更をする

メニュー画面の文字サイズを設定します。

初期設定値: 標準

燃費優先ルートの条件を設定する

乗車人数の設定を行います。設定された人数は燃費優先ルート探索条件として使用されます。

初期設定値: 4人

1.1 初期設定 クイックセットアップをする(2/2)

クイックセットアップ状態を初期化した場合、下記の販売店設定を行ってください。

▶ クイックセットアップをする(販売店設定)

本機の初回起動時にクイックセットアップ(販売店設定)画面が表示されます。設定項目は4項目あります。

- 1 **販売店設定を開始する** をタッチする
- 2 各項目の設定が完了したら **次へ→** をタッチする
- 3 全ての項目の設定が完了したら **終了** をタッチする
- 4 メッセージ画面が表示される。設定を終了する場合には **はい** をタッチする

- **次回起動時に設定する** → **はい** にタッチすると、お客様向けクイックセットアップ画面が表示され、次回起動時に再びクイックセットアップ(販売店設定)が表示されます。
- リアビジョンリンク対応リアビジョンを接続されている場合で、リアビジョン側のシステム設定に[コーディネートカラーコントロール/プラズマクラスターコントロール]設定がある場合は、本設定を行う前に必ずリアビジョン製品側を[ナビ]に設定してください。

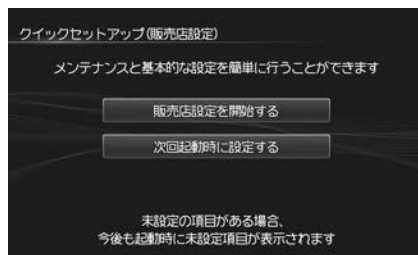

車に合わせた設定を行います(2013年3月時点データ)。本機にプリセットされている車種から設定します。

設定する →

① **お車のメーカーを選択** → **決定** → **車種を選択** → **決定**

② **接続機器の設定** → **決定**

• リアカメラ*¹:カメラの製品名または **カメラあり** **カメラなし**

• サイドカメラ*²:カメラの製品名または **カメラなし**

• サブウーファー: **あり** または **なし**

• ステアリングリモコン*³: **設定する** または **設定しない**

• リアビジョン*⁴:リアビジョンの製品名または **その他リアビジョン**

③ **設定内容を確認** → **決定** → **メッセージを確認** → **閉じる**

*1 汎用カメラを接続する場合は **カメラあり** に設定してください。

*2 選択した車種にサイドカメラ設定がない場合またリアカメラ接続を **カメラあり** に設定した場合は、サイドカメラ接続設定を行うことはできません。

*3 選択した車種にステアリングリモコン設定がない場合、ステアリングリモコン設定画面は表示されません。

*4 リアビジョン設定がある車種を選択し、リアビジョンリンク対応リアビジョンを接続している場合のみリアビジョン選択画面が表示されます。

• アルパインホームページからデータをダウンロードしSDカード・USBメモリー経由で設定する方法については、「車種専用チューニングをするーダウンロード」(11ページ)および「車種専用チューニング画面について」(125ページ)を参照してください。

車種専用チューニングをする

販売店設定をする

本機を取り付けた販売店の設定を行います。登録すると販売店へのルート検索・誘導が簡単にできます。

設定する → **地図から** / **電話番号から** / **住所から** → **登録**

メンテナンス設定をする

エンジンオイル・タイヤなど車両に関する各種交換・点検時期を画面表示することができます。

設定する → **設定項目を入力** → **完了** → **←**

• 車の使用状況により、お知らせするメンテナンス時期と実際に必要なメンテナンス時期に誤差が生じる場合があります。

カメラダイレクトキー設定をする

別売のカメラダイレクトキー(HCE-CS100G)を接続した場合には **あり** に設定します。
初期設定値: なし

2.1 はじめに もくじ

1 初期設定

1.1	クイックセットアップをする	2
-----	---------------	---

2 はじめに

2.1	もくじ	4
2.2	安全のために必ずお読みください	6
2.3	本書の見かた	8
2.4	使い方がいいでもどこでも「かんたん操作ガイド」	9
2.5	地図の操作について	10
2.6	車種専用チューニングをする—ダウンロード	11
2.7	主な画面の見かた	12
2.8	各部の名称とはたらき	22
2.9	電源ON・OFF/リセット	24
2.10	ディスプレイの角度調整/タッチスイッチ操作について	25

3 ナビゲーション機能

3.1	ルート案内を開始する—メニューから目的地を探して	26
3.2	ルート案内を開始する—地図で目的地を探して	27
3.3	ルート案内を開始する—目的地周辺の施設を経由地として探索する	28
3.4	ルート案内を開始する—周辺検索	29
3.5	ルート案内を開始する—クイック検索	30
3.6	ナビメニュー画面について	31
3.7	ルート探索結果画面について	35
3.8	ルート確認・編集画面について	36
3.9	ルート案内中の画面や音声案内について	39
3.10	地点登録について	42
3.11	地点登録画面について	43
3.12	エコインフォについて	46
3.13	VICSについて	48
3.14	VICS交通情報画面について	51
3.15	地図更新について	52

4 通信機能

4.1	携帯電話と接続すると	57
4.2	携帯電話を接続する	58
4.3	電話をかける・受ける	59
4.4	通話中画面について	60
4.5	電話メニュー画面について	61
4.6	電話帳を読み込むには	63
4.7	スマートフォンナビ連携機能	64
4.8	「NaviCon」の操作	65

5 オーディオビジュアル機能

5.1	AVソースメニュー画面について	67
5.2	テレビを見る	69
5.3	テレビ画面について	70
5.4	テレビ操作画面について	71
5.5	番組表画面について	73
5.6	テレビ設定画面について	74
5.7	ラジオを聴く・交通情報を聴く	76
5.8	ラジオ操作画面について	77
5.9	DVDを見る	78
5.10	DVD操作画面について	79
5.11	DVD初期設定画面について	82
5.12	DVDの機能について	84
5.13	CDを聴く	85
5.14	CD再生画面について	86
5.15	SD AUDIO—音楽を聴く	88
5.16	SDカードに曲を録音する	89
5.17	SD AUDIO再生画面について	90
5.18	SD AUDIO音楽検索画面について	92
5.19	SD AUDIO録音曲編集画面について	93
5.20	SD AUDIOプレイリスト編集画面について	94

2.1 はじめに もくじ

5.21	HDMI/MHL対応機器(スマートフォンやビデオカメラなど)をつないで使う.....	95
5.22	ウォークマン®をつないで使う.....	96
5.23	iPodやiPhoneの音楽・ビデオを視聴する.....	97
5.24	iPod AUDIO・VIDEO再生画面について.....	98
5.25	iPod AUDIO・VIDEOサーチ画面について.....	100
5.26	iPhone App Modeについて.....	102
5.27	BT AUDIOを接続する.....	103
5.28	BT AUDIO再生画面について.....	104
5.29	USBメモリー /外部機器をつないで使う.....	106
5.30	フォトバンクについて.....	107

6 設定・編集

6.1	各種設定—地図表示 設定画面について.....	108
6.2	各種設定—案内誘導 設定画面について.....	111
6.3	各種設定—経路 設定画面について.....	113
6.4	各種設定—VICS 設定画面について.....	115
6.5	各種設定—AV 設定画面について.....	116
6.6	各種設定—その他 設定画面について.....	117
6.7	音質調整—基本設定 画面について.....	121
6.8	音質調整—詳細設定1 画面について.....	123
6.9	音質調整—詳細設定2 画面について.....	124
6.10	車種専用チューニング 画面について.....	125
6.11	メディア編集 画面について.....	126
6.12	画質調整 画面について.....	127
6.13	音量調整 画面について.....	128
6.14	電話設定 画面について.....	129
6.15	BLUETOOTH設定 画面について.....	130
6.16	BLUETOOTH機器設定 画面について.....	131
6.17	車両情報について.....	132
6.18	本機情報の確認.....	133

7 オプション機器

7.1	ETC・DSRCについて.....	134
7.2	DSRCについて.....	135
7.3	カメラについて.....	137
7.4	リアビジョンについて.....	142
7.5	リモコン(RUE-4213)の使い方.....	144



8 付録

8.1	文字入力のしかた.....	146
8.2	Q&A.....	148
8.3	故障診断.....	153
8.4	メッセージ表示.....	157
8.5	AVソースメディアについての注意.....	162
8.6	本機対応の圧縮フォーマットについて.....	166
8.7	タイムコレクションについて.....	168
8.8	X-OVER(クロスオーバー)について.....	169
8.9	表示マーカー一覧.....	170
8.10	施設ジャンル一覧.....	171
8.11	言語コード一覧.....	173
8.12	約款・規約、その他.....	174
8.13	保証について/規格.....	181
8.14	お問い合わせ窓口.....	184
8.15	索引.....	185
8.16	地図マーカー一覧.....	187





はじめに 2.2 安全のために必ずお読みください(1/2)

- ご使用の前に、この説明書をよくお読みのうえ、正しくお使いください。お読みになった後も、説明書を手元に置いてご使用ください。説明書の指示を守らなかったことによる不具合に対して、当社は責任を負いかねます。
- この説明書は、製品を安全に正しくお使いいただき、あなたや他の人々への危害や財産への損害を未然に防止するために、いろいろな絵表示をしています。その表示と意味は次のようになっています。内容をよく理解してから本文をお読みください。

■ 誤った使用をした場合に生じる危害・損害の程度の説明

 警告	この表示を無視して、誤った取り扱いをすると、人が死亡または重傷を負う可能性が想定される内容を示しています。
 注意	この表示を無視して、誤った取り扱いをすると、人が傷害を負う危険が想定される内容および物的損害のみの発生が想定される内容を示しています。

■ お守りいただく内容の説明

 禁止	禁止(してはいけないこと)を示しています。
 禁止	分解禁止を示しています。
 強制	強制(必ず実行していただく内容)を示しています。
 注意	注意すべき内容を示しています。

警告

分解・改造をしないでください。
事故・火災・感電の原因になります。



ネジなどの小物類は、幼児の手の届かないところに保管してください。飲み込んだ場合には、ただちに医師と相談してください。



ヒューズ交換は、規定容量(アンペア数)を守ってください。事故・火災の原因になります。



音や画面が出ない、異物が入った、煙が出る、変な臭いがしたときには、ただちに使用を中止して、お買い上げ店に相談してください。事故・火災・感電の原因になります。



運転中は操作をしたり、画面を見たりしないでください。事故・ケガの原因になります。操作や画面を見る場合には、安全な場所に停車してください。



注意

ナビゲーションによるルート案内は、参考情報です。実際の交通規則を守って運転してください。



車以外には使わないでください。感電・ケガの原因になります。



車外の音が聞こえる音量でお使いください。事故・故障または聴力障害の原因になります。



ディスク挿入口、モニター開閉時のすきまには、指や異物を入れないでください。ケガ・故障の原因になります。



はじめに

2.2 安全のために必ずお読みください(2/2)

取り扱い上のご注意

使用上のお願い

本機の近くでは携帯電話や無線機を使わない

- 本機側の雑音や誤動作の原因になったり、電話や無線機の正常な送受信ができなくなる場合があります。電話や無線機は、本機から離れてご使用になることをおすすめします。また、リモコンスターター・カーセキュリティも誤動作の原因になる場合があります。

測位状態が安定してから走行する

- GPSを測位してから走行してください。測位状態が不十分なときに走り出すと自車位置がずれる場合があります。

無理な力を加えない

- 製品は、精密な部品を用いて精密に組み立てられています。初期の性能を維持するためにやさしく丁寧な取り扱いをお願いいたします。

お手入れは乾いた布を使う

- お手入れは乾いた布が堅く絞った布でふいてください。ベンジンやシンナーなどの化学薬品は絶対に使わないでください。

極端な温度では使わない

- 車内の温度が極端に高い(炎天下駐車)ときや低い(厳冬期駐車)ときは、常温になってからお使いください。

可動部分の動作中は操作をしない

- ディスプレイ開閉や角度調整など、動作中に操作をしないでください。ケガや故障の原因になることがあります。

温度上昇について

- 可動ディスプレイの裏面が暖かくなりますが、故障ではありません。手をふれないでください。

可動ディスプレイは必ず閉じる

- 可動ディスプレイが開ききった状態では走行しないでください。無理な力が加わり故障の原因になります。

可動ディスプレイについて

- 濡れたままの手や手袋をつけた手では操作しないでください。正常に動作しない場合があります。

お知らせ

本機は国内で使う

- 本機は国内でのみお使いいただけます。外国ではお使いになれません。

お読みください

- この取扱説明書に記載されているソフトウェアは、ライセンスの所有者にのみ供給され、同ライセンスの許可する条件のもとでのみ使用することが許されます。
- 当該ライセンスが許可している場合を除き、本出版物のいかなる部分もアルパイン株式会社の書面による事前の許可なしには、いかなる条件下でも、また電子的・機械的・録音・その他のいかなる手段によっても、コピー・検索システムの記憶・転送を行うことはできません。
- この取扱説明書に記載された内容は、情報の提供のみを目的にしており、予告無しに変更されることがあります。
- 仕様および外観は、改良のために予告なく変更する場合があります。
- 本説明書の写真やイラストは、撮影・印刷条件により、実物と印象が相違する場合があります。
- 本製品は日本国内専用です。

モニターのお手入れ

- モニターが汚れたら柔らかい布(シリコンクロスなど)でふいてください。
- 汚れがひどい場合は水で薄めた中性洗剤を柔らかい布に含ませ、よくしぼってからふきとってください。
- 「水」や「水で薄めた中性洗剤」は直接モニターにかけないでください。液体が内部に入り「シミ」や「故障」の原因になります。
- モニターは傷つきやすいため、硬いものでふいたり、こすったり、物をぶつかけたり、強い力で押ししたりしないでください。
- ベンジン・アルコール・シンナーは使用しないでください。変色・変質の原因になります。

注意

- 本製品を使用中にデータなどが消失した場合でも、データの保証は一切いたしかねます。

ご使用前にお読みください

- 本機には、交通規制データが収録されておりますが、運転に際しては、必ず現場の交通規制標識・掲示板等を確認し、もしデータと違うときには、現場の標識・掲示板等に従ってください。
- 運転中の操作は大変危険です。必ず停車中に操作してください。
- 情報の最終更新年月が地域によって格差があるため、ある特定地域での道路の整備状況によっては、未収録や更新されていない場合があります。天変地異による規制には対応していません。該当する周辺を走行する際には、警察・交通情報センター等へご確認ください。
- 本機を使用したことにより発生したお客様本人および第三者のいかなる損害についても、弊社はその責任を一切負いかねます。
- 本機収録の内容に誤字・脱字・位置ずれ等の表記または内容に関する誤りに対して、取り替え・代金の返却はいたしかねます。
- 本機収録の内容は予告なく変更されることがあります。
- 本機に含まれる機能がお客様の特定目的に適合することを、弊社は保証するものではありません。

2.3 はじめに 本書の見かた

本説明書はX008Vのイラスト／画面を例に説明しています。

■ 本書の操作方法説明・スイッチ表記について

本書は本体スイッチとタッチスイッチを使って操作方法を説明しています。

本体スイッチ	メニュー 開/閉
画面のタッチスイッチ	案内開始 ▶

はじめに

本書の見かた

- 項目・操作タイトル**
項目・操作目的ごとにタイトルがつけられています。
- 項目・操作概要**
項目・操作目的ごとの概要説明をしています。
- 操作手順**
操作の手順を示しています。
- 操作画面**
操作を行う前の画面を示しています。操作によっては、操作を行ったあとの状態を示す結果画面があります。
- 補足**
手順や結果に対する補足説明をしています。
- セクション見出し**
セクションの見出しを示しています。
- アドバイス**
知っておくと便利な情報や、関連する参照先などを示しています。
注意
制限事項や注意事項など重要な説明をしています。必ずお読みください。
- 画面表示項目・番号**
画面に表示される項目の内容を説明しています。

3.1 ナビゲーション機能 ルート案内を開始する一メニューから目的地を探して

施設の名称や住所などから目的地を探してルート案内を開始します。

- 1** **メニュー** スイッチを押してナビメニューから探索方法を選んで目的地を探す
 ・ナビメニューについては「ナビメニュー画面について」(31ページ)を参照してください。
- 2** **目的地** をタッチする
 ・目的地がすでに設定されている場合は「目的地」にタッチすると探索した地点を経由地に設定します。
 ・表示されるルート探索結果画面については35ページを参照してください。
- 3** **案内開始** をタッチする
 ・ルート探索条件はクイックセットアップ(2ページ)、優先探索ルート(113ページ)で設定したルートとなります。
 ・設定されたルートの詳細はデモ走行(36ページ)やルートブラウザ(37ページ)で確認してください。
 ・**目的地** をタッチすると6ルート探索結果画面が表示されます。

2015.2
 ・走行中は安全のため「ルート情報」「ルートブラウザ」「デモ走行」はタッチできません。安全な場所に停車してから操作してください。



	<ul style="list-style-type: none"> ・道路によっては料金が表示されない場合があります。 ・料金は設定した車両情報から計算していますが、通行料金の変更などにより実際の料金と異なる場合があります。 ・到着予想時刻は設定した車速(到着予想時刻設定)111ページ参照)やVICS旅行時間を考慮して計算していますが、走行条件などにより誤差が生じることがあります。 ・ルート情報で確認できる案内地点とマークについては、「ルート情報画面案内地点マーク一覧」(41ページ)を参照してください。 ・全ルート表示ではスクロール/方位変更/縮尺変更が行えます。3Dマップへの切りかえはできません。 ・ルートの一部が画面に表示されない場合があります。
	<p>目的地までの全ルートを高速道路のインターチェンジや経由地などで分割し、それぞれの区間距離や高速道路料などの料金やインターチェンジの通過予想時刻などを一覧で表示します。</p>
	<p>現在地から目的地までのルートと、乗り降りするインターチェンジが表示されます。</p>

はじめに 2.4 使い方いつでもどこでも—「かんたん操作ガイド」

本機のすべての機能の使い方や解説は、携帯電話やスマートフォンから「かんたん操作ガイド」にアクセスするいつでもどこでも調べることができます。「かんたん操作ガイド」は、ひとつひとつの説明がお客様の「したいこと」や「知りたいこと」単位で独立しているの、調べやすくわかりやすいだけでなく、必要な情報だけが必要最小限の通信量でサクサク閲覧できます。



<http://www.net-de-torisetu.jp/13001/guide/main>

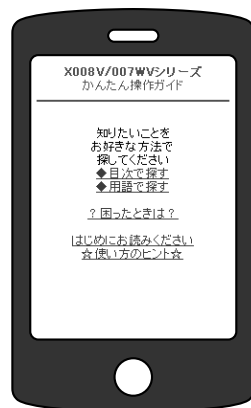

探し方は三とおり！

目次で探す

本の目次のように階層をたどって知りたいことを探してください。

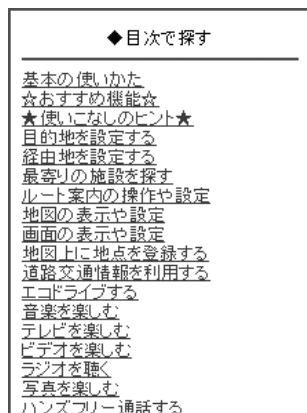

用語で探す

知りたいことに関して何か思いついた言葉を入力して探してください。難しい専門用語でなくても、正式な用語を知らなくてもあいまいな言葉で検索できます。

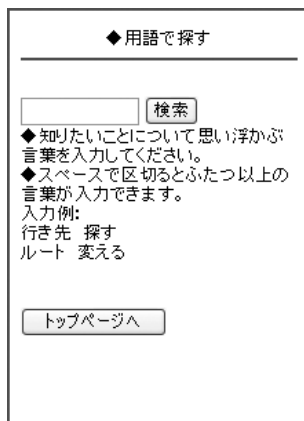

困ったときは

思ったように動かないなどのときは、起きている現象からその対策を探することができます。

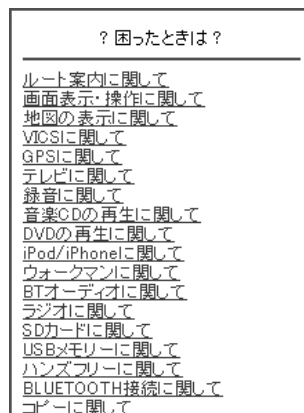

取扱説明書との関係は？

本機の取扱説明書は画面の説明を中心に構成されています。本機の画面を見て「この画面で何が出来る?」「このボタンを押すとどうなる?」などと思ったときは取扱説明書をお使いください。一方かんたん操作ガイドはお客様の気持ちに基づいた説明になっているので、「地図の向きを北向きに固定するには?」「思い通りのルートを引くには?」など、「～したい」と思ったときにご利用ください。

※ 「かんたん操作ガイド」の情報は無料ですが携帯電話の通信費がかかります。

※ 「かんたん操作ガイド」の一部の表記は実際の画面と異なる場合があります。またお使いの携帯電話の機種によってはレイアウトが崩れたり、図や文字などが正しく表示されない場合があります。

はじめに 2.5 地図の操作について

■ 地図の動かし方

画面のタッチスイッチ以外をタッチすると、タッチした位置が地図の中心に移動します。また、画面にタッチし続けると、その方向に地図がスクロールします。また、タッチし続けるエリアによってスクロールする速さが変わります。

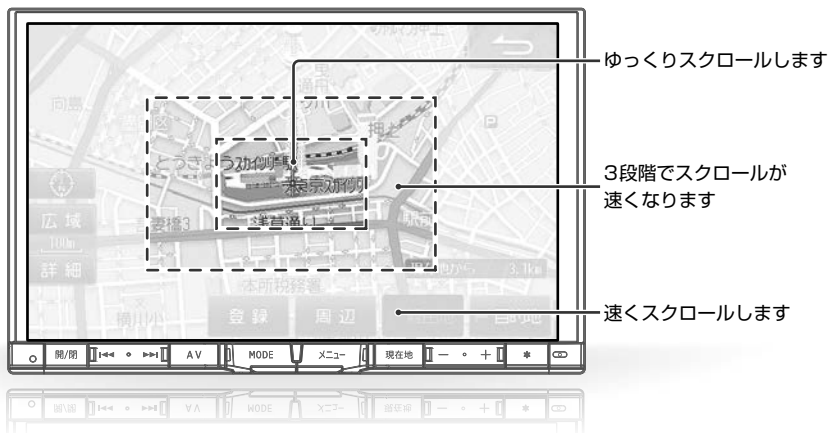

■ ノースアップ/ヘディングアップ/3Dマップ表示について

北の方角を上にした地図(ノースアップ)と進む方向を上にした地図(ヘディングアップ)があります。ヘディングアップの状態では立体的な地図(3Dマップ)に切りかえることもできます。



ノースアップ



ヘディングアップ



3Dマップ

■ 縮尺の変更(地図スケール切りかえ)について

地図を拡大または縮小して表示します。地図画面に表示される情報は縮尺によって異なります。一方通行などは地図を拡大して詳細地図にすると表示されます。



市街地図が収録されている都市では50m以下のスケールにすると市街地図を表示し、さらに詳細な道路・建物形状・建物名称などが表示されます。

- **広域** または **詳細** をタッチすると13段階で縮尺が切りかわります。**広域** または **詳細** をタッチし続けると、13段階の間の縮尺を選択できます。

はじめに 2.6 車種専用チューニングをする—ダウンロード

車種専用チューニングは本機を購入後すぐに、必ず停車した状態で行ってください。

登録される項目は、車種専用サウンド(音響空間の設定)・画質調整・画面背景デザイン・車種イラスト・カメラ接続/ガイド設定・車両サイズ・ステアリングリモコン設定・リアビジョン設定・エンジンタイプ設定・燃費ルート探索パラメータです。



- 車の状態によりリアカメラガイド線の微調整が必要な場合があります。その際は「リアカメラガイド調整」(119ページ)にて調整を行ってください。
- 車種データ読み込み中や車種専用チューニング中は電源を切らないでください。

▶ 車種データをアルパインのホームページからダウンロードして設定する

アルパインのホームページから車種データをダウンロードして設定することができます。



- 車種データの本機への読み込みは1車種(1データ)のみです。

1 アルパインのホームページから車種データをダウンロードし、圧縮されたZIPファイルを解凍してSDカードまたはUSBメモリーに保存する

- 車種データのダウンロードを行う前に、ホームページ上でお客様登録と本機の登録をしてください。

2 車種データを保存したSDカードまたはUSBメモリーを本体にセットして **メニュー** スイッチを押し、**設定** → **車種専用チューニング** → **メディアから取り込み** の順にタッチする

3 車種データの保存先を **SD** または **USB** から選択する

4 メッセージを確認して **はい** をタッチする

5 接続機器を設定し、**決定** をタッチする

リアカメラ*1	:カメラの製品名または カメラあり カメラなし
サイドカメラ*2	:カメラの製品名または カメラなし
サブウーファー	: あり または なし
ステアリングリモコン*3	: 設定する または 設定しない
リアビジョン*4	:リアビジョンの製品名または その他リアビジョン

*1 汎用カメラを接続する場合は「カメラあり」に設定してください。

*2 選択した車種にサイドカメラ設定がない場合またリアカメラ接続を「カメラあり」に設定した場合は、サイドカメラ接続設定を行うことはできません。

*3 選択した車種にステアリングリモコン設定がない場合は、ステアリングリモコン設定画面は表示されません。

*4 リアビジョン設定がある車種を選択し、リアビジョンリンク対応リアビジョンを接続している場合のみリアビジョン選択画面が表示されます。

6 設定変更される内容を確認して **決定** をタッチし、確認メッセージが表示されたら **はい** をタッチする

2.7 はじめに 主な画面の見かた(1/10)—現在地画面(1/2)

▶ 現在地画面について

電源を入れたら、地図に現在の車の位置(自車位置)を主体に見た地図が表示されます(現在地画面)。

はじめに
主な画面の見かた—現在地画面

VICS受信マーク
渋滞情報や駐車場の空き情報が提供された時間を表示します。

地図表示切りかえ
タッチするたびにヘディングアップ→3Dマップ→ノースアップの順に切りかわります。

ナビ・オーディオ操作スイッチ



自車位置マーク
車の位置と向いている方向とを示します。自車マークは変更することができます(110ページ)。

現在地 スイッチを押すと現在地画面を表示します。(現在地画面を表示しない場合もあります)

ETC・DSRCインジケーター
ETC車載器またはDSRC車載器を接続すると「ETC」または「DSRC」が表示されます。ETCカード挿入有無や車載器の状態によって表示される色が異なります。

プラズマクラスターインジケーター

- <ETC>
- (白色):ETCゲート使用可
 - (灰色):ETCゲート使用不可
- <DSRC>
- (緑色):ETCゲート・DSRC使用可
 - (白色):DSRC使用可
 - (灰色):DSRC使用不可

▶ ナビ操作・オーディオ操作切りかえスイッチについて

現在地画面上の操作スイッチを、ナビ操作モードかオーディオ操作モードに切りかえることができます。



ナビ操作・オーディオ操作切りかえスイッチ
タッチするたびに、ナビ操作モードスイッチ・オーディオ操作モードスイッチの切りかえを行います。

はじめに

2.7 主な画面の見かた(2/10)—現在地画面(2/2)

▶ ナビ操作・オーディオ操作モード時のスイッチについて

■ ナビ操作モード時

今いる場所や道路名を確認できます。

現在地 スイッチを押して表示を切りかえます。

ルート

ルート案内中に、ルートの確認やルートの編集を行うことができます。



周辺

ルート周辺にある施設を検索します。目的地・経由地に設定することができます(29ページ)。目的地が未設定の場合は現在地周辺にある施設を検索します。

クイック

施設(コンビニ・ファーストフード・ファミリーレストラン・ガソリンスタンド・駐車場)を検索します。目的地・経由地に設定することができます(30ページ)。

地図切換

地図の表示のしかたを、1画面・2画面・クルージングマップ・行程ガイドから選択できます。エコインフォの画面表示設定もできます(14ページ)。



路線切換

ルート案内中、現在地周辺で並走する道路(一般道・高速道)がある場合、切りかえることができます。

自宅

自宅へ誘導します。自宅が登録されていない場合は、登録画面が表示されます。

地点登録

地図上でタッチした地点を地点登録します。

マークON-OFF

地図画面に表示されるランドマークをワンタッチで表示・非表示できます。マークが画面いっぱいに表示され、地図が見づらくなる場合などはマークOFFにしてください。

ページ切りかえスイッチ
タッチすると、**切換>>**
→ **OFF<<** → **ON>>**
の順に操作スイッチが切りかわります。



操作モードスイッチが表示OFFになります。もう一度 **ON>>** にタッチすると表示ONします。

■ オーディオ操作モード時

トラックNo.・ファイルNo.・チャプター No.・受信チャンネル・受信周波数表示

タイトル表示



AVソース操作スイッチ

MUTE

タッチすると瞬時に音量が下がります。ミュート中は音量表示インジケーターが点滅します。

ページ切りかえスイッチ
オーディオ操作スイッチの切りかえを行います。



(ナビ操作が可能です)



はじめに
主な画面の見かた—現在地画面

2.7 はじめに 主な画面の見かた(3/10)—地図切換画面

▶ 地図切換メニューについて

地図画面で **地図切換** をタッチすると地図切換画面が表示されます。地図画面の表示のしかたを1画面・2画面・クルージングマップ・行程ガイドから選択できます。また、エコインフォの画面表示・地図表示設定を行うこともできます。



はじめに
主な画面の見かた—地図切換画面

	<p>地図を一画面で表示します。</p>	<ul style="list-style-type: none"> 縮尺を変更して詳細スケールと広域スケールの2画面を表示させたり、3D市街地図とノースアップ地図とを組み合わせることなどができます。
	<p>地図画面を左右に分割します。</p>	<ul style="list-style-type: none"> 2画面表示のときに左右の自転車位置が若干ずれることがあります。これは左右別々に描画しているためで故障ではありません。 2画面表示のとき左右両画面で同時に3Dマップを表示することはできません。 高速・有料道路モード地図は左画面にのみ表示されません。
	<p>山並みを立体的に表示することができます。</p>	<ul style="list-style-type: none"> クルージングマップでの縮尺切りかえは500m～10kmの範囲で行うことができます。 方位は3Dマップ表示のみになります。また3D角度の変更を行うことはできません。 迂回地点の表示を行うことはできません。 自動ハイウェイモードに切りかわった場合(40ページ参照)、地図は3Dマップ表示になります。
	<p>目的地案内中に、走行中のルートの簡易行程図を表示します。行程ガイド画面では、交差点や高速道路のインターチェンジ・SA/PAなどが現在地に近いほうから表示されます。</p>	<ul style="list-style-type: none"> 行程ガイド画面に表示されるマークについては「行程ガイドマーク一覧」(170ページ)および「行程ガイド施設マーク一覧」(170ページ)を参照してください。 ▲ ▼ をタッチすると前後の行程を表示します。タッチし続けると連続して行程ガイドをスクロールします。行程ガイドを現在の位置に戻すには 現在地 スイッチを押します。
	<p>エコインフォでは車速・GPS・ジャイロなどの情報をもとに、ドライブに役立つ車の様々な情報を表示します。</p>	<ul style="list-style-type: none"> エコインフォについて詳しくは「エコインフォについて」(46ページ)を参照してください。
	<p>地図に表示する内容などを左画面(1画面)と右画面で個別に設定することができます。</p>	<ul style="list-style-type: none"> 設定内容については、108ページを参照してください。
	<p>立体的な地図(3Dマップ)を表示しているときの視点の角度を変えることができます。</p>	<ul style="list-style-type: none"> 🏠 をタッチするたびに立体的になり、🏠 をタッチするたびに平面に近づきます。 クルージングマップでは3D角度の変更を行うことはできません。

はじめに 2.7 主な画面の見かた(4/10)—2画面表示Navi+AV

▶ 2画面表示Navi+AVについて

ルート案内画面を表示したまま音楽再生画面を表示するなど、ナビゲーションとオーディオ・ビジュアルの2つの画面を同時に表示することができます。

地図画面は、左右どちら側に表示された場合でも、ランドマークなどの地図表示設定の内容は1画面表示の地図と同じです。



AV をタッチすると2画面Navi+AV画面を表示します。



ルート案内画面



オーディオ・ビジュアル画面

▶ 画面の位置を入れかえるには(ドラッグ&ドロップで移動)

移動したい画面にタッチしたまま希望の位置まで移動し、指を画面から離すと画面が入れかわります。

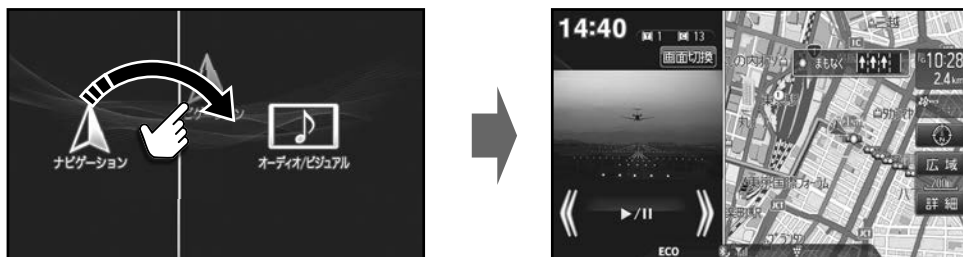

▶ 画面を1画面に戻すには

■ 地図画面に戻す

現在地 スイッチを押すまたは地図画面をタッチ

■ オーディオ画面に戻す

AV スイッチを押すまたはオーディオ画面をタッチ

■ 映像画面(DVD・地上デジタルテレビなど)に戻す

AV スイッチを押すまたは映像画面を2回タッチ

• 映像画面をタッチし **画面切換** をタッチすると、2画面表示フルモード→2画面表示ワイドモードの順に映像表示が切りかわります。

2画面表示フルモード:2画面表示で映像表示エリアいっぱいに映像が表示されます。

2画面表示ワイドモード:2画面表示で映像表示エリアの左右幅を基準として縦横比を保持したサイズで映像が表示されます。

はじめに 2.7 主な画面の見かた(5/10)ールート案内画面

▶ ルート案内画面について

ルートを設定するとルート案内画面に切りかわります。ルート案内中は音声での案内のほか、さまざまな案内画面が地図上に表示されます。

はじめに
主な画面の見かたールート案内画面



■ 多彩な補助画面

交差点・分岐点・高速道路の出入り口など迷いがちなポイントは、リアルな3D拡大図などさまざまな表示でわかりやすく案内します(39、40ページ)。



交差点拡大図



3Dリアル交差点拡大



高速ジャンクション案内



方面看板表示



英語表示・案内



ETCナビゲーション(料金案内)



ETCナビゲーション(レーン案内)



細街路案内

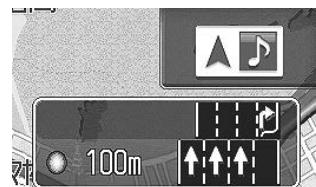

レーン(車線)ガイド表示

2.7 はじめに 主な画面の見かた(6/10)ーナビメニュー画面

▶ ナビメニュー画面について

ナビメニューでは、現在地の周辺施設・目的地の名称・住所・電話番号など、さまざまな方法で目的地を探すことができます(31、32ページ)。自宅・販売店への誘導もワンタッチで行います。



メニュー スイッチを押すとナビメニュー画面を表示します。

現在地周辺のコンビニや駐車場などを探します。ルート案内中は案内地周辺やルート周辺の施設を探すことができます。

クイックセットアップで自宅をあらかじめ登録しておけば、初めて行った場所からでも帰宅ルートが簡単に設定できます。

目的地の名称から施設を探すことができます。

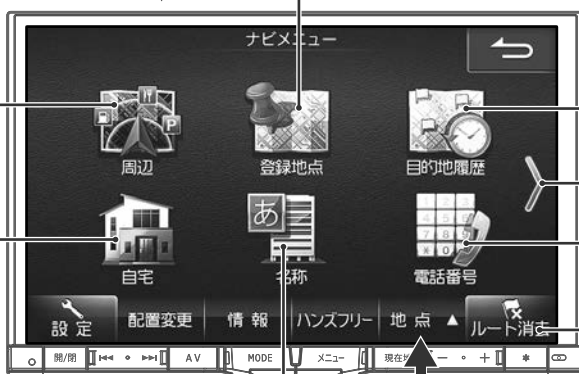

あらかじめ目的地の候補を登録しておくとルート探索が簡単になります。

以前に目的地にした地点から探すことができます。

ページ切りかえスイッチ

電話番号から探すことができます。

ルート案内中のルートを消去します。



よく行く場所を登録(「特別地点」43ページ)しておくと、どこにいても簡単にそこまでのルートを探ることができます。

都道府県名から順に住所を選んで目的地を探します。

ページ切りかえスイッチ

緯度・経度から探すことができます。

地名の読みを入力して目的地を検索することができます。頭文字や最初の数文字を入力して検索することもできます。



ジャンルと都道府県名を選んで目的地を探します。

郵便番号から探すことができます。

レジャーガイドなどの雑誌や登録地点の位置情報に登録されているマップコードから探すことができます。

クイックセットアップで設定された販売店へのルート案内を行います。

2.7 はじめに 主な画面の見かた(7/10)—設定・編集画面

▶ ナビメニュー—設定・編集画面について

設定・編集画面では、本機に関するさまざまな設定操作を行うことができます。詳しくは「設定・編集」(108～133ページ)を参照してください。

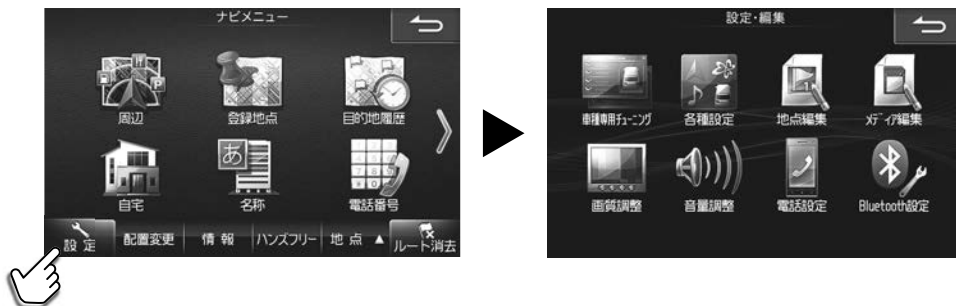

「設定」にタッチすると設定・編集画面を表示します。



車種専用チューニング



各種設定



地点編集



メディア編集



画質調整



音量調整



電話設定



BLUETOOTH設定

2.7 はじめに 主な画面の見かた(8/10)—アイコンの配置変更画面

▶ ナビメニュー—ナビメニューカスタマイズ画面について

ナビメニューカスタマイズ画面ではナビメニュー画面に表示するアイコンを自由に入れかえることができます。よく使うアイコンを1ページ目にまとめて配置するなど、より使いやすい操作画面へのアレンジが可能です。

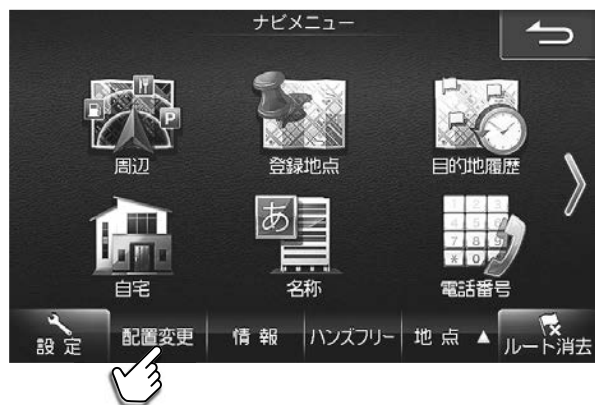

配置変更 にタッチするとナビメニューカスタマイズ画面を表示します。

■ アイコンの配置変更例(**自宅** と **目的地履歴** を入れかえる場合)

1 **自宅** アイコンをタッチする



2 **目的地履歴** アイコンをタッチする

- アイコンの位置が入れかわります。
- 移動先が2ページ目の場合は、ページ切りかえスイッチにタッチして移動先のアイコンをタッチしてください。



3 **完了** をタッチする

- 引き続き他のアイコンの配置変更をする場合は、手順1～3を繰り返してください。
- **初期配置** をタッチすると、ナビメニューカスタマイズ前の初期状態に戻ります。



4 アイコン配置が完了したら、もう一度 **完了** をタッチする

2.7 はじめに 主な画面の見かた(9/10)—情報・ハンズフリー画面

▶ ナビメニュー—情報画面について

情報画面では車両および本機に関する各種情報の確認・編集操作を行うことができます。また、車のメンテナンスに役立つ設定も行うことができます。



「情報」にタッチすると情報画面を表示します。



交通情報



車両情報



その他

▶ ナビメニュー—ハンズフリー画面について

ハンズフリーフォンの操作画面を表示します。詳しくは「電話をかける」(59ページ)を参照してください。



「ハンズフリー」にタッチするとハンズフリーフォンの操作画面を表示します。



はじめに

2.7 主な画面の見かた(10/10)ーAVソースメニュー画面

▶ AVソースメニュー画面について

テレビ放送・DVDの映像・高音質の音楽などをお楽しみいただけます。iPodやウォークマン®を接続したり、SDカードやUSBメモリーの音楽や映像を視聴することもできます。



SDカードに録音した音楽を再生します。SDカードには最大9,999曲が保存できるので、お好きな音楽をどんどん録音してお使いください。また、パソコン等でSDカードに保存した音楽データを再生することもできます(88ページ)。

はじめに
主な画面の見かたーAVソースメニュー画面



DVD(78ページ)やCD(85ページ)を再生します。

AM・FM放送を受信します(76ページ)。



MODE スイッチを押すとAVソースメニュー画面が表示されます(67ページ)。

iPhone・iPod・USBメモリーに保存した音楽を再生します(97、106ページ)。

スマートフォンやビデオカメラなどに保存した映像・音楽・写真などを再生します(95ページ)。

BLUETOOTHオーディオ機器の音楽を再生します(103ページ)。

ポータブルオーディオプレーヤーなどを接続して表示します(96、106ページ)。



テレビ放送を視聴します。遠くにドライブしても自動的に電波を切りかえて受信するので、チャンネル切りかえの手間はいりません(69ページ)。

はじめに

2.8 各部の名称とはたらき(1/2)

はじめに
各部の名称とはたらき

▶ X008V本体スイッチ

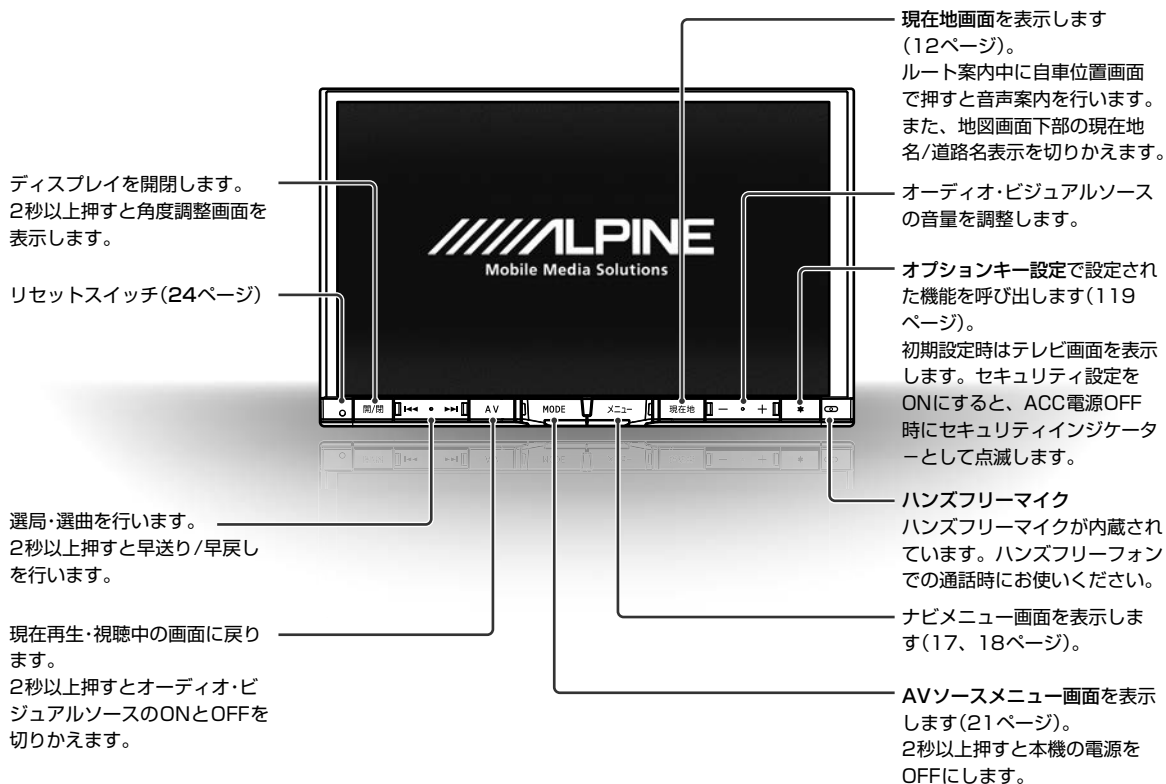

▶ 007WV本体スイッチ

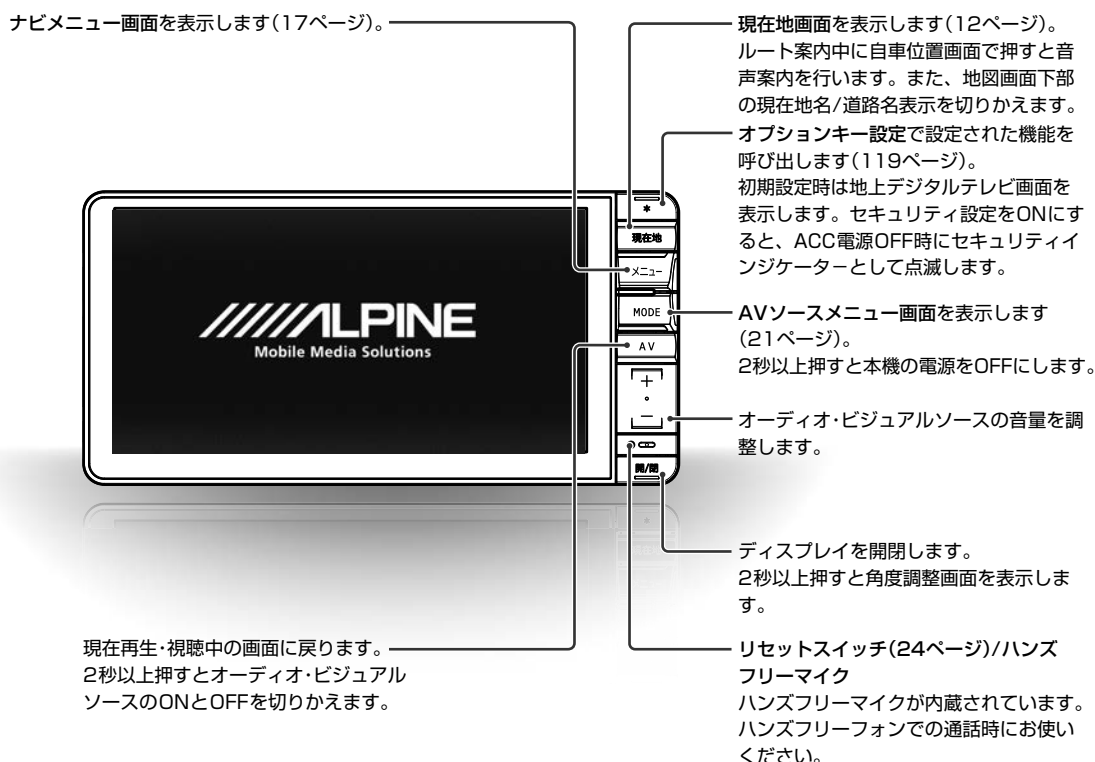

はじめに 2.8 各部の名称とはたらき(2/2)

■ * (オプションキー)に機能を割り当てるには

* (オプションキー)を押し続けるとオプションキー設定画面が表示され、* (オプションキー)に機能を割り当てることができます。「オプションキー」設定(119ページ)からも設定ができます。

▶ 挿入口

■ 表示例:X008V

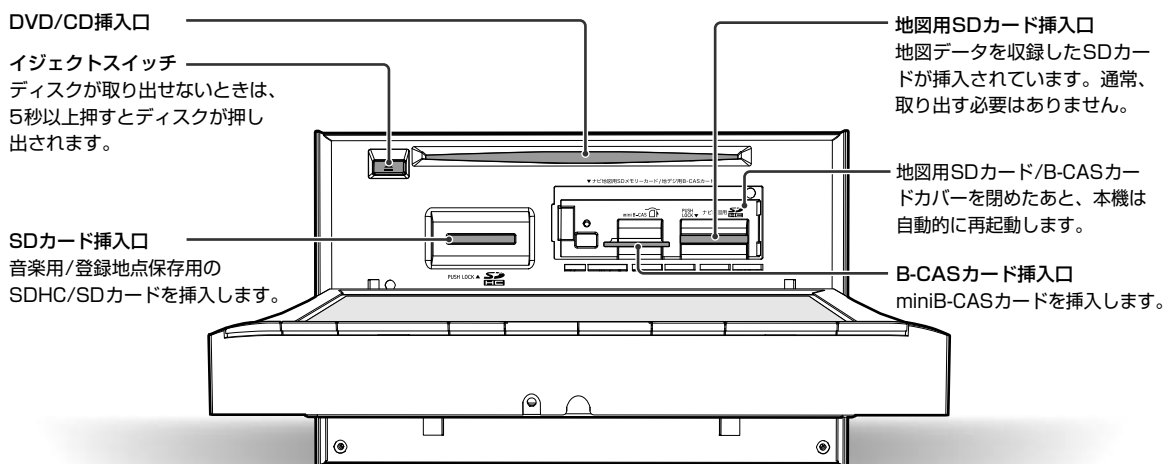

⚠ 注意

- 添付の地図用SDカードをパソコンなど他の機器で編集しないでください。動作しなくなる場合があります。

はじめに 2.9 電源ON・OFF/リセット

▶ 電源ON/OFFのしかた

車のエンジンキーをACCまたはONにすると、本機の電源も連動してONになります。電源が入るとオープニング画面と「必ずお読みください」画面に続いてモード画面(地図画面やCD画面など)が表示されます。表示されるモード画面は、前回の電源OFFにしたモード画面を表示します。例えばテレビ画面のときエンジンキーをOFFにすると、次回はテレビ画面で起動します。

車のエンジンキーをOFFにすると、本機の電源もOFFになります。

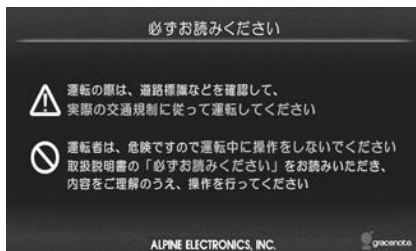

アドバイス

- 本機の電源のみをOFFにするには (MODE) スイッチを2秒以上押し続けてください。
- 電源をONにするには (開/閉) スイッチ以外のスイッチを押します。

▶ リセットするには

操作中に停止したままになったり画面が暗くなったままになるなど正常に動作しなくなった場合は、一度エンジンキーをON/OFFしてください。それでも正常動作しない場合は本機をリセットしてください。

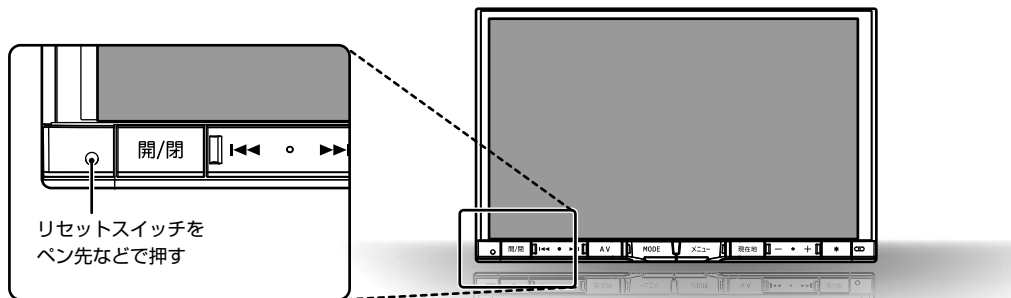

はじめに 2.10 ディスプレイの角度調整/タッチスイッチ操作について

▶ ディスプレイの角度調整のしかた

ディスプレイの角度を6段階で調整できます。見やすい角度でお使いください。

1 **開/閉** スイッチを2秒以上押す

2 角度調整画面で **UP** または **DOWN** をタッチして、好みの角度に調整する



▶ タッチスイッチの操作について



操作するときはタッチスイッチに軽くタッチしてください。



操作できないタッチスイッチはグレーアウトしています。

前の画面に戻ります。機能によってはタッチした画面で行った操作がキャンセルされる場合があります。



選択されているスイッチはオレンジ色になります。



3.1 ナビゲーション機能 ルート案内を開始するメニューから目的地を探して

施設の名称や住所などから目的地を探してルート案内を開始します。

1 **メニュー** スイッチを押してナビメニューから探索方法を選んで目的地を探す

- ナビメニューについては「ナビメニュー画面について」(31ページ)を参照してください。



2 **目的地** をタッチする

- 目的地がすでに設定されている場合は **経由地** にタッチすると探索した地点を経由地に設定します。
- 表示されるルート探索結果画面については35ページを参照してください。



3 **案内開始** をタッチする

- ルート探索条件はクイックセットアップ(2ページ)、優先探索ルート(113ページ)で設定したルートとなります。
- 設定されたルートの詳細はデモ走行(36ページ)やルートブラウザ(37ページ)で確認してください。
- **他ルート** をタッチすると6ルート探索結果画面が表示されます。

リルートについて

ルート案内中に道を間違えて別の道に入ったときは、適切なルートを自動的に再探索して案内を続けます。安心してドライブを続けてください。

- 別売のビーコンユニットを接続すると、アクティブルートサーチで渋滞を避けるルートが見つかったときに自動的に渋滞を避けるルートに変えることができます。
- 自動でリルートされないときはルート案内画面で **ルート** → **リルート** をタッチしてください。

▶ ルート案内を途中でやめるには

目的地に着く前にルート案内を途中でやめることができます。ナビメニュー画面の **ルート消去** をタッチしてください。

ナビゲーション機能

3.2 ルート案内を開始する—地図で目的地を探して

地図上の任意の地点を目的地に設定してルート案内を開始します。

1 地図を動かして目的地にしたい地点を表示し、そこをタッチする

- 地図の動かし方は10ページを参照してください。
- 地図を拡大すると目的地を正確にタッチできます。



2 目的地 をタッチする



3 案内開始 をタッチする

- クイックセットアップ(2ページ)または優先探索ルート(113ページ)で設定したルート探索条件で探索されます。
- **他ルート** にタッチして、他の探索条件のルートを選択することができます。他ルートについて詳しくは35ページを参照してください。
- 設定されたルートの詳細はデモ走行(36ページ)やルートブラウザ(37ページ)で確認してください。



ナビ

ルート案内を開始する—地図で目的地を探して

▶ 地図上の地点を経由地に設定する

目的地まで自分の好きな道を通って行きたいときは、地図を動かして通りたい地点を経由地として設定してください。目的地を設定すると、経由地は最大5か所まで設定できます。

1 地図を動かして任意の地点をタッチし、**経由地** をタッチする

2 **未登録** をタッチする

- ルートが自動的に再探索され、案内が開始されます。
- 経由地は「**経由地編集**」(37ページ)でも設定できます。
- すでにセットされている経由地をタッチすると、新たに指定した経由地が上書きされます。

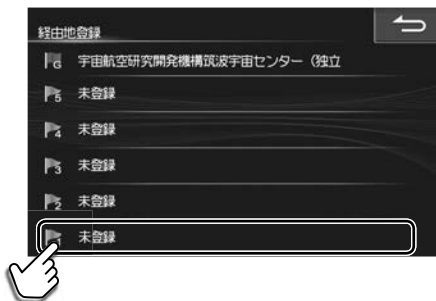

3.3 ナビゲーション機能 ルート案内を開始する—目的地周辺の施設を経由地として探索する

目的地探索結果画面から、目的地周辺の施設を経由地に設定することができます。目的地の近くで食事をする、ガソリンを入れるなどさまざまな用途にお使いください。経由地は最大5か所まで設定できます。

1 目的地探索結果画面で **周辺** にタッチする



2 施設を選んでタッチする

3 **経由地** にタッチする

- 選んだ施設が経由地に設定されます。



4 **未登録** をタッチする

- ルートが自動的に再探索され、案内が開始されます。
- 経由地は「経由地編集」(37ページ)でも設定できます。
- すでにセットされている経由地をタッチすると、新たに指定された経由地が上書きされます。



ナビゲーション機能

3.4 ルート案内を開始する—周辺検索

現在地またはルート周辺にある施設を検索してルート案内を開始します。

1 **現在地** スイッチを押して **周辺** をタッチする



2 行きたいアイコンをタッチする

- 目的地がすでに設定されている場合は、ルート周辺にある施設を検索します。
- **その他ジャンル** をタッチすると現在地周辺の全ての施設を検索することができます。
- 画面に表示する施設アイコンはカスタマイズすることができます。**配置変更** をタッチするとお気に入り周辺検索カスタマイズ画面が表示されます。施設アイコンの配置変更ができます。配置変更については、「お気に入り周辺検索カスタマイズ画面の配置変更について」(29ページ)を参照してください。



3 現在地周辺にある施設一覧が表示される。行きたい施設をタッチして選び、**完了** をタッチする

- 現在地から近い順に、最大40件まで表示されます。
- ルート案内中は、ルート周辺・目的地周辺の施設一覧も表示することができます。タブをタッチして表示を切りかえます。
- ルート案内中はルート周辺の施設を最初に表示します。
- コンビニ、デパート、ガソリンスタンドを検索したときは、施設のリスト画面で **営業時間考慮** をタッチして時刻を入力すると、営業中かどうかを確認することができます。営業時間を考慮せずに全ての施設を表示する場合は **指定無し** をタッチします。



4 **目的地** → **案内開始** の順にタッチする

- **他ルート** をタッチすると6ルート探索結果画面が表示されます。
- 目的地がすでに設定されている場合は、**経由地** にタッチすると経由地登録されます。**目的地** にタッチすると目的地変更となります。

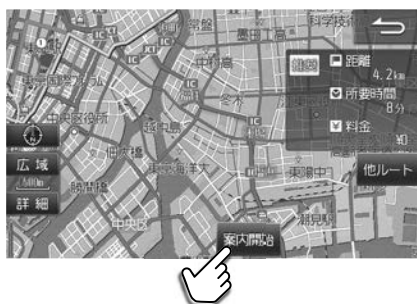

▶ お気に入り周辺検索カスタマイズ画面の配置変更について

配置変更 → **表示項目変更** の順にタッチすると、施設アイコンの選択画面が表示されます。リストから表示したい施設アイコンを選びタッチしてください。



• 表示できる施設アイコンは最大8個です。

ナビゲーション機能

3.5 ルート案内を開始する—クイック検索

現在地・ルート・目的地周辺によく使う施設(コンビニ・ファーストフード・ファミリーレストラン・ガソリンスタンド・駐車場)を簡単に検索することができます。

1 現在地 スイッチを押して **クイック** をタッチする

- 経由地がすでに5か所設定されていて、経由地1を通過していない場合にはクイック検索は操作できません。



2 検索したい施設名をタッチする



3 現在地周辺にある施設一覧が表示される。行きたい施設をタッチする

- 現在地から近い順に、最大40件まで表示されます。
- ルート案内中は、ルート周辺・目的地周辺の施設一覧も表示することができます。タブをタッチして表示を切りかえます。
- ルート案内中はルート周辺の施設を最初に表示します。
- コンビニとガソリンスタンドを検索したときは、施設のリスト画面で **営業時間考慮** をタッチして時刻を入力すると、営業中かどうかを確認することができます。営業時間を考慮せずに全ての施設を表示する場合は **指定無し** をタッチします。
- 駐車場を検索したときは、駐車場のリスト画面で **車両情報考慮** をタッチすると車体の大きさや車高を考慮して駐車場を探すことができます。
- 目的地がすでに設定されている場合は、選択した施設が自動的に経由地1に追加され案内開始します。



4 案内開始 をタッチする

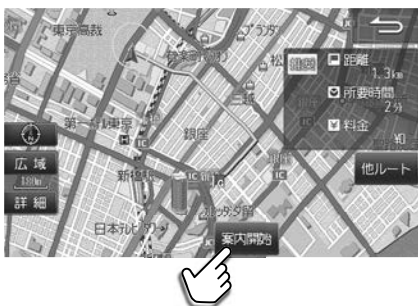

ナビゲーション機能

3.6 ナビメニュー画面について(1/4)

ナビメニュー画面は (メニュー) スイッチを押すと表示されます。



現在地周辺・ルート周辺・案内地周辺の施設をジャンルから探します。

- ルート周辺と案内地周辺は目的地を設定していないと選択できません。
- 現在地周辺・ルート周辺検索の場合は現在地から近い順に、案内地周辺検索の場合は案内地から近い順に最大40件まで表示されます。
- 駐車場を検索したときは、駐車場のリスト画面で **車両情報考慮** をタッチすると車体の大きさや車高を考慮して駐車場を探することができます。あらかじめ車種の情報を登録しておいてください(112ページ)。
- ガソリンスタンド、デパート、コンビニを検索したときは、施設のリスト画面で **営業時間考慮** をタッチして時刻を入力すると、営業中かどうかを確認することができます。 **指定無し** をタッチすると、営業時間に関わらず施設を表示します。



あらかじめ登録しておいた地点を目的地に設定します。

- 登録地点のリスト画面を登録順・マーク順・距離順に並びかえることができます。 **登録順** **マーク順** **距離順** のいずれかにタッチしてから希望の表示方法にタッチしてください。
- 地点登録については42ページを参照してください。



過去に設定した目的地や経由地を再度目的地に設定することができます。目的地履歴は新しいものから順に最大200件まで記録されます。

- 目的地履歴には施設や地点名称と過去の設定日付が表示されます。
- リストから目的地履歴を選んで **消去** をタッチすると、選択した地点を消去できます。 **消去** をタッチし続けるとすべての履歴を消去できます。



自宅へ帰るルートを自動的に設定します。

- 自宅が登録されていない場合は自宅登録画面が表示されます。
- 自宅の位置まで地図をスクロールして **登録** をタッチすると自宅が登録されます。または地点登録画面の **特別地点** から登録することができます(43ページ)。



施設名の先頭から数文字分の読みを入力して目的地を探します。読みは数字や英字もかなで入力してください。

例)「1」→「いち」・「Z」→「ぜっと」

- 濁点や半濁点などを省略しても検索できます。大文字を小文字で、小文字を大文字で入力しても検索されます。
- 該当する施設が表示されないときは別の読み方で再度検索してください。登録されている名称は通称とは異なる場合があります。
- 件数が多い場合は、ジャンルや地域を指定したりキーワードを入力したりして絞り込むことができます。
- 検索結果のリスト画面を50音順、または距離順に並びかえることができます。 **50音順** にタッチしてから **距離順** にタッチすると、リストが距離順表示になります。 **距離順** にタッチしてから **50音順** にタッチするとリストが50音順表示になります。
- 文字入力のしかたについては146ページを参照してください。

3.6 ナビゲーション機能

ナビメニュー画面について(2/4)



電話番号を入力して目的地を探します。施設の電話番号のほか、個人の電話番号からも検索できます。

- 電話番号は市外局番から入力してください。
- 入力した電話番号が個人の電話番号と一致したときは個人名入力画面が表示されます。名字をひらがなで入力してください。入力した電話番号が電話帳の名字と一致しない場合は検索できません。
- 電話番号が正確にはわからないときは、市外局番と市内局番のみを入力しておおよその地図を表示し、そこから地図を動かして目的の施設などを探することができます。



都道府県名から順に住所を選んで目的地を探します。

- 町名・丁目・番地などの選択画面で「数字入力」をタッチすると、番地などを直接入力することができます。



ジャンルと都道府県名を選んで目的地を探します。

- 駐車場を検索したときにVICS情報がある場合、本機の駐車場データまたはVICS駐車場情報を選択して検索することができます。
- 検索結果のリスト画面を50音順、または距離順に並びかえることができます。「50音順」にタッチしてから「距離順」にタッチすると、リストが距離順表示になります。「距離順」にタッチしてから「50音順」にタッチするとリストが50音順表示になります。
- 「施設ジャンル一覧」については171ページを参照してください。



郵便番号で検索すると代表地点の地図が表示されます。

- 郵便番号は7桁で入力してください。
- さらに住所を絞り込みたいときは代表地点の地図上で「住所検索」をタッチすると住所を指定して目的地を検索できます。



緯度・経度を入力して目的地を探します。

- 緯度や経度が一行のときは「0」のように頭に「0」を付けて二桁で入力してください。



観光地などおおよその目的地はあってもそこでの施設名を特定していないようなときや、目的地の住所が正確にはわからないようなときは、地名の読みを入力して代表地点の地図を表示し、地図を動かして目的地を探することができます。

- 濁点や半濁点などを省略しても検索できます。大文字を小文字で、小文字を大文字で入力しても検索されます。
- 件数が多い場合は絞り込みできない場合があります。
- 文字入力のしかたについては146ページを参照してください。



レジャーガイドなどに掲載されているマップコードを使って目的地を探します。

- マップコードとは日本全国の位置情報を6桁～10桁の数字で表したものです。住所や電話番号では特定できない河川や観光地もマップコードを指定すると目的地として設定できます。
- マップコードは以下のホームページでも調べることができます。
<http://www.e-mapcode.com>



本機に関するさまざまな設定操作を行うことができます。

- 詳しくは「設定」(108～133ページ)を参照してください。



ナビメニュー画面に表示するアイコンを自由に入れかえることができます。使用頻度の高いアイコンを1ページ目にまとめて配置するなど、より使いやすい操作画面へのアレンジが可能です。







- 詳しくは「主な画面の見かた(8/10)－アイコンの配置変更画面」(19ページ)を参照してください。



車両および本機に関する各種情報の確認・編集操作を行うことができます。車のメンテナンスに役立つ設定も行うことができます。

ナビゲーション機能

3.6 ナビメニュー画面について(3/4)

	電話操作画面を表示します。	<ul style="list-style-type: none">詳しくは「電話をかける」(59ページ)を参照してください。
  	よく行く場所を登録(「特別地点」43ページ)しておくと、どこにいても簡単にそこまでのルートを探ることができます。	<ul style="list-style-type: none">いずれかを選択すると目的地として設定され、現在地から目的地までのルートを自動的に探索します。
	ルート案内中のルートを消去します。	
	クイックセットアップで設定された販売店へのルート案内を行います。	<ul style="list-style-type: none">販売店の住所が変更になった場合には、地点編集画面の特別地点(44ページ)から再設定することができます。

ナビゲーション機能

3.6 ナビメニュー画面について(4/4)

施設の詳細情報画面について

施設のリスト画面で **情報** にタッチすると、その施設に電話をかけたり、提携している駐車場を探したりすることができます。



画面左端の **▼** をタッチするとQRコードが表示されます。携帯電話でQRコードを読み取るとインターネットから地図情報などを取得できます。

- 本サービスは株式会社ゼンリンデータコムが提供する携帯電話向け地図情報サービスを利用しています。
- 本サービスの利用によりトラブル・損害が生じても弊社は一切の責任を負いかねますのでご承知ください。
- インターネットへ接続すると通信費が発生します。通信費はお客様負担となります。

施設の画像がある場合は **画像** が表示されます。

3.7 ナビゲーション機能

ルート探索結果画面について

ルート探索結果画面は目的地や経由地を設定すると自動的に表示されます。**他ルート** にタッチすると6ルート選択画面が表示されます。



	VICS情報やルート学習情報などを考慮し、目的地まで最短時間で到着するルートが探索されます。	
	できるだけ一般道路を通るルートが探索されます。	<ul style="list-style-type: none"> • 自車位置が有料道路上にある場合など有料道路を通った方が良いと判断される場合は、有料道路を通るルートを探ることがあります。
	最短の距離を通るルートが探索されます。	<ul style="list-style-type: none"> • 最短ルートを探さない場合があります。
	できるだけ広い道路を通るようにルートが探索されます。	
	燃料消費量を節約するルートが探索されます。	<ul style="list-style-type: none"> • 燃費優先ルートが選択されている場合は、ルート探索時間が長くなることがあります。
	推奨・一般・距離・道幅・燃費以外のルートが探索されます。	<ul style="list-style-type: none"> • 他のルートと同じルートを探ることがあります。
	6ルート選択画面が表示されます。	
	利用するインターチェンジを変更したいときにタッチします。	<ul style="list-style-type: none"> • インターチェンジを変更すると入口・出口インターチェンジが経由地として設定されます。 • 経由地削除を行うとインターチェンジの変更も解除されます。
	冬期は通行止めになるなど、設定したルートに季節規制のある区間が含まれる場合、通行止めの区間を回避したいときにタッチするとルートが再探索されます。	<ul style="list-style-type: none"> • 冬期閉鎖区間を考慮してルート探索するかどうかをあらかじめ設定しておくこともできます(114ページ)。
	ルート案内が開始されます。	<ul style="list-style-type: none"> • 案内開始 をタッチせずに走行してもルート案内を開始します。

3.8 ナビゲーション機能 ルート確認・編集画面について(1/3)

ルート案内中に、ルートの確認やルートの編集を行うことができます。

ルート確認・編集画面はルート案内画面で **ルート** をタッチすると表示されます。

アドバイス

- 走行中は安全のため「ルート情報」・「ルートブラウザ」・「デモ走行」はタッチできません。安全な場所に停車してから操作してください。

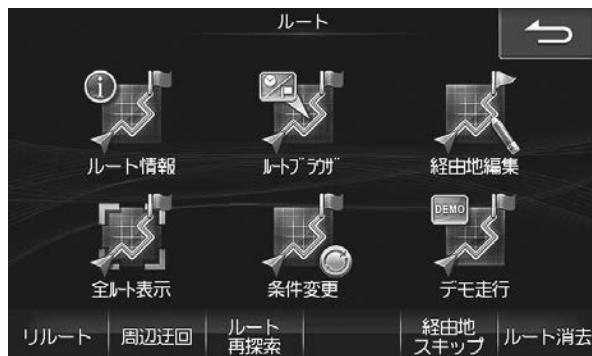

目的地までの全ルートを高速道路のインターチェンジや経由地などで分割し、それぞれの区間距離や高速道路などの料金やインターチェンジの通過予想時刻などを一覧で表示します。

- 道路によっては料金が表示されない場合があります。
- 料金は設定した車両情報から計算していますが、通行料金の変更などにより実際の料金と異なることがあります。
- 到着予想時刻は設定した車速(「到着予想時刻速度設定」111ページ参照)やVICS旅行時間を考慮して計算していますが、走行条件などにより誤差が生じることがあります。
- ルート情報で確認できる案内地点とマークについては、「ルート情報画面案内地点マーク一覧」(38ページ)を参照してください。



現在地から目的地までのルートと、乗り降りするインターチェンジが表示されます。

- 全ルート表示ではスクロール・方位変更・縮尺変更が行えます。3Dマップへの切りかえはできません。
- ルートの一部が画面に表示されない場合があります。



ルート探索後、目的地までのルートのデモを見ることができます。

- デモ走行を終了するには (MODE) (メニュー) のいずれかのスイッチを押します。
- 方位・縮尺・地図表示方法を変更してデモ走行することができます。
- クルー징マップ表示時はデモ走行をすることはできません。
- 地図表示が3D表示の場合、ヘディングアップ表示に切りかえてデモ走行を開始します。
- デモ走行中は (＊) (オプションキー) は操作できません。

ナビゲーション機能

3.8 ルート確認・編集画面について(2/3)

ルートブラウザではルートに沿って地図を目的地までスクロールすることができます。

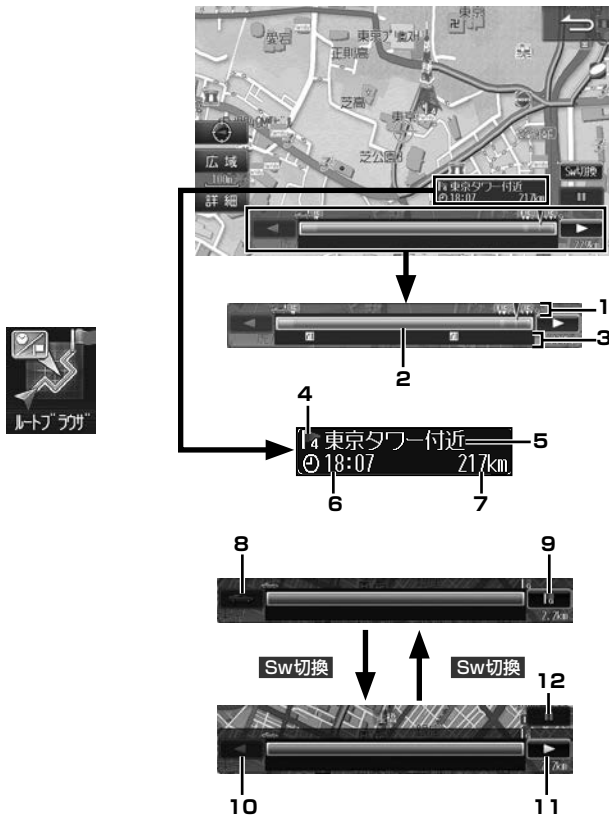

1. ルート行程表示

現在地・経由地・目的地・乗り降りインターチェンジ・フェリー乗り場をマークで表示します。

2. ルート情報表示

ルート行程を高速/有料道路は緑色の、一般道路は青色のバーで表示します。バーの任意の場所にタッチすると、タッチした箇所に相当する地点の地図が表示されます。

3. VICS規制情報表示

VICS規制情報を現在地から近い順に3つまでマークで表示します。VICS道路交通情報マークは170ページを参照してください。

4. 案内地点(目的地・経由地)マーク

案内地点マークについては38ページを参照してください。

5. 案内地点名称

6. 案内地点到着予想時刻

7. 現在地から案内地点までの距離

8. 現在地方向スキップスイッチ

タッチすると現在地方向への案内地点にスキップし、その地点の地図を表示します。

9. 目的地方向スキップスイッチ

タッチすると目的地方向への案内地点にスキップし、その地点の地図を表示します。

10. ◀

現在地方向に自動的に地図がスクロールします。タッチするたびにスクロールの速度が変化します。

11. ▶

目的地方向に自動的に地図がスクロールします。タッチするたびにスクロールの速度が変化します。

12. スクロール停止スイッチ

タッチするとスクロールが停止します。

経由地を編集します。

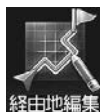

- **未登録** を選択して **探して登録** をタッチすると経由地をナビメニューから検索できます。
- **経由地消去** をタッチすると選択した経由地を消去します。経由地を消去すると自動的にルートの再探索が行われます。探索条件は削除された経由地までの条件が新しい区間に適用されます。
- **上へ移動** または **下へ移動** をタッチすると目的地・経由地の順番を入れかえることができます。
- 経由地が2か所以上設定されている場合に、目的地・経由地を選択すると **探して探索** が **周遊** に変わります。 **周遊** をタッチすると経由地を近い順に並べかえることができます。

3.8 ナビゲーション機能

ルート確認・編集画面について(3/3)

探索条件を変更します。経由地を設定している場合は、経由地までの区間ごとに探索条件を変更することができます。

また有料道路が近接している地点を目的地や経由地に設定したとき、誤って一般道路上または有料道路上に設定してしまった場合に地点属性を変更できます。



一般道上/有料道路上の変更



探索条件の変更

- **推奨・一般道・距離・道幅・燃費** をタッチすると、その区間のルート探索条件を変えて再探索します。
- 設定した目的地や経由地の近くに一般道または有料道路がある場合に **一般・有料** をタッチすると、目的地や経由地を一般道路上または有料道路上に切りかえます。
- すでに通過した区間は表示されません。
- 走行中は安全のため、条件変更画面はスクロールできません。

ナビ

ルート確認・編集画面について



ルート案内中にルートから外れると、その位置から目的地までのルートが自動的に再探索されます。自動で再探索されないときは **リルート** にタッチすると、ルートを再探索することができます。



自転車位置から一定の距離を迂回するルートを探します。前方の道路が工事などで通行できないときなどに利用できます。



ルートの再計算を行います。

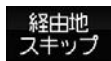

案内中の経由地を通過済みにし、次の経由地または目的地へ案内します。



現在のルート・目的地・経由地を消去します。

- 迂回地点をあらかじめ登録しておくこともできます(43ページ参照)。
- 案内中のルートから外れている場合は、迂回ルートは探索できません。
- 周辺の道路によっては迂回できない場合があります。
- 走行中は安全のため **ルート再探索** をタッチすることはできません。
- 経由地がセットされている場合は、ルートの再探索はできません。
- 経由地への近づき加減が不足しているときなどは「到着した」と判断できず、いつまでも経由地への案内を繰り返す場合があります。そのような場合に経由地をスキップしてください。
- 目的地に近づくとルート案内を自動的に終了します。近づき加減が不足しているときなどは「到着した」と判断できず、いつまでも目的地への案内を繰り返す場合があります。そのようなときはルートを消去してください。

■ ルート情報画面案内地点マーカー一覧

	目的地
	経由地
	フェリー乗り場
	料金所
	JCT
	高速道路入口
	高速道路出口
	現在地

ナビゲーション機能

3.9 ルート案内中の画面や音声案内について(1/3)

目的地までのルート案内中は、さまざまな表示や音声によって目的地までナビゲーションします。

到着情報表示 (41ページ)

約 240m
西新宿一丁目

- 交差点までの距離が表示されます。
- 交差点名・交差点のレーン案内
- 交差点の右左折を矢印で表示します。
- タッチすると案内が消え、ルート案内画面に戻ります(拡大画面内をタッチすることでも案内が消えます)。
※案内の内容を再表示したいときは案内ポイントを通過する前に **現在地** スイッチを押してください。

デフォルメ3D交差点拡大表示



3Dイラスト情報のある交差点が近づくと拡大して表示されます。

- 約700m手前になると音声案内が、約300m手前になると拡大画面が表示されます。
- デフォルメ3D交差点拡大図を表示するかどうかを設定できます(「詳細案内図表示」111ページ)。

リアル3D交差点拡大表示



リアル3D交差点情報のある交差点が近づくと、実物のような立体的な交差点が表示されます。

- 約700m手前になると音声案内が、約300m手前になると拡大画面が表示されます。
- リアル3D交差点拡大図を表示するかどうかを設定できます(「詳細案内図表示」111ページ)。

高速入口案内図



情報のある都市高速の入り口が近づくと拡大して表示されます。

- 約700m手前になると音声案内が、約300m手前になると拡大画面が表示されます。
- 高速入口案内図を表示するかどうかを設定できます(「詳細案内図表示」111ページ)。

高速分岐案内



有料道路や高速道路を走行中に情報のある分岐点(JCT)が近づくと表示されます。レーンごとに方向が表示されます。

- 約2000m手前になると音声案内が、約1000m手前になると拡大画面が表示されます。

ETCレーン表示



ETCレーン情報のある料金所が近づくと表示されます。ETC・DSRC車載器(別売)にETCカードが装着されている場合はETCレーンに矢印が表示されます。

- ETCレーンを表示するかどうかを設定できます(「料金所ゲート案内」112ページ)。

ナビゲーション機能

3.9 ルート案内中の画面や音声案内について(2/3)

レーンガイド表示



レーン情報のある分岐交差点が近づくと(約10km以内)、交差点までの距離と走行レーンが表示されます。

- レーンガイドを表示するかどうかを設定できます(「レーンガイド表示」111ページ)。

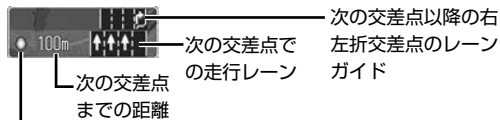

レーン情報がある交差点は ● が表示されます。右左折する場合は交差点拡大図が表示されるタイミングで ● が表示されます。

方面看板表示



方面看板情報のある交差点の約500m手前になると方面看板が表示されます。

- 方面看板を表示するかどうかを設定できます(「方面看板表示」111ページ)。

ハイウェイモード表示



高速道路に入ったら自動的にハイウェイモードに切りかわります。ハイウェイモードではインターチェンジやサービスエリアの情報が表示されます。

- ハイウェイモードを解除するには **地図切換** をタッチし、地図切換画面で **1画面** **2画面** **クルージングマップ** **エコインフォ** のいずれかを選択してください。
- ハイウェイモードを自動で表示するかどうかを設定できます(「自動ハイウェイモード」110ページ)。

方向誘導線表示



自転車位置からの目的地や経由地の方向が直線で表示されます。

- 方向誘導線を表示するかどうかを設定できます(「誘導方向表示」109ページ)。

フェリー航路表示



フェリーが利用できる場合はフェリーターミナルまでルート案内されます。フェリーを降りるとルート案内が再開されます。

- フェリー航路は---(破線)で表示されます。画面にフェリー航路が表示されていてもルート検索の対象外航路の場合があります。
- ルート探索のときにフェリー航路を含まないように設定することもできます(「フェリー使用」113ページ)。

細街路案内表示



細街路を走行すると自動で2画面表示に切りかわり、右画面に25m市街地図を表示して細街路案内を行います。

- 細街路案内表示を解除するには、**現在地** スイッチを押してください。
- 細街路案内地図を自動で表示するかどうかを設定できます(「細街路オートスケール」109ページ)。

英語案内表示



地図表示と音声案内を英語で行うことができます。

- 英語案内を行うかどうかを設定できます(「英語設定」117ページ)。

ナビゲーション機能

3.9 ルート案内中の画面や音声案内について(3/3)

到着情報表示



ルート案内中に目的地までの残距離と到着予想時刻が表示されます。

- 経由地やフェリー航路が設定されている場合は、タッチするとそれぞれの残距離と到着予想時刻が表示されます。
- 経由地の場合は が (数字は経由地の数による) に、フェリー航路の場合は が に変わります。

音声案内について

ルート案内中は案内ポイントの音声案内に加えて以下のような音声案内を行うことができます。音声案内を聞き逃したときなどは、任意のタイミングで **(現在地)** スイッチを押すと聞くことができます。

- 音声案内の確認は **(現在地)** スイッチを押すタイミングによって案内の内容が変わります。

料金案内

有料道路や高速道路の出口料金手前で料金が音声で案内されます。

- 正しい料金が案内されるようあらかじめ車種の情報を登録してください(「車両情報」112ページ)。
- 高速道路走行中にルートを変更したときやETC車載器を装着している場合は料金案内はされません。

合流案内・踏み切り・事故多発地点

合流地点・踏み切り・事故多発地点がある場合に音声とアイコンでお知らせします。

合流案内	
踏み切り	
事故多発地点	

- 合流地点・踏み切り・事故多発地点を案内するかどうかを設定できます(「合流案内」「踏み切り案内」「事故多発警告案内」111ページ)。

県境

都道府県の県境を越えるときに音声でお知らせします。

- 県境を案内するかどうかを設定できます(「県境案内」111ページ)。

案内地点までの残距離

案内地点までの残距離が10km以内になったときに音声でお知らせします。

- 案内地点までの残距離を案内するかどうかを設定できます(「残距離音声案内」111ページ)。

到着予想時刻

目的地や経由地の到着予想時刻を音声でお知らせします。

- 到着予想時刻を案内するかどうかを設定できます(「到着予想時刻音声案内」111ページ)。

音声案内時のAVソース音量について

音声案内が聞こえたときに音楽などのAVソース音量が一時的にいつも小さくなるようにしたいときは、あらかじめ「ナビ音声案内時のAV音量ミュート」を「する」に設定し、音声案内が聞こえたときにAVソースの音量を下げると、次回以降、音声案内が聞こえたときには調整した音量で音楽などが再生されます。

ナビゲーション機能

3.10 地点登録について

あらかじめ地図上に地点を登録しておく、目的地や経由地の設定が簡単にできます(最大700か所)。登録した地点に近づいたときに音声案内が流れるようにしておくこともできます。

地点登録には現在地を登録する方法・地図上の任意の地点を登録する方法の2つがあります。

アドバイス

• 登録した地点はSDカードまたはUSBメモリーに保存することができます(126ページ)。

▶ 地図上の任意の地点を登録

地図上でタッチした地点やナビメニュー画面から検索した地点を地点登録します。地点登録画面では自宅・特別地点・迂回する地点などにも登録できます。



3.11 ナビゲーション機能 地点登録画面について(1/3)

▶ 地点登録画面について

地点登録画面はナビメニュー(31ページ)で検索したあと、または地図上の任意の場所をタッチしたあと **登録** をタッチすると表示されます。地点はナビメニューの登録地点・カメラ表示地点・現在地・迂回する地点・特別地点に登録することができます。

• 登録した地点は登録地点編集画面で内容を変更することができます(44ページ)。



<p>地点登録</p>	<p>カーソルのある地点をナビメニューの登録地点として登録します。</p>	<ul style="list-style-type: none"> • 最大700か所まで登録することができます。 • 現在地画面上のナビ操作スイッチの 地点登録 をタッチしても登録することができます(13ページ)。
<p>カメラ表示地点</p>	<p>カーソルのある地点をカメラ表示地点に登録します。走行中、カメラ表示地点に接近したときにフロントカメラまたはサイドカメラの映像を表示します。</p>	<ul style="list-style-type: none"> • 最大50か所まで登録することができます。 • 登録地点の半径50m以内の映像が表示されます。 • 名称 をタッチするとカメラ表示地点の名称を変更できます。 • 位置 をタッチするとカメラ映像を表示する地点を変更できます。 • 「接近方向設定」では、設定した地点にどの方向から近づくとカメラ映像を表示するかを設定します。方向設定 で方向を指定したときは、指定した方向に向かって60°の範囲が対象となります。 • 「カメラ属性」で、その地点の映像を表示するカメラ(フロントカメラまたはサイドカメラ)を設定します。
<p>現在地</p>	<p>カーソルのある地点を現在地(自転車位置)に登録します。GPS受信状況の変化により画面上の自転車マークの位置・方向が実際の車の向きと異なったときに修正します。</p>	<ul style="list-style-type: none"> • 自転車マークの向きは または にタッチして修正し、登録 にタッチします。 • 修正しなくても走行を続ければ、情報が補正され正しい位置・方位になります。
<p>迂回する地点</p>	<p>カーソルのある地点を迂回する地点に登録します。狭くて走りにくい道や普段から渋滞が多い場所などは迂回地点に登録しておくと、ルート探索の際にそのエリアを避けたルートが設定されます。</p>	<ul style="list-style-type: none"> • 最大10か所まで登録することができます。 • 名称 をタッチすると迂回地点の名称を変更できます。 • 位置 をタッチすると迂回地点を変更できます。 • 「範囲」では迂回地点を中心として何m四方の範囲を迂回するかを設定できます。 • 設定した迂回範囲は地図画面上で赤色の四角で表示されます。
<p>特別地点</p>	<p>カーソルのある地点を特別地点に登録します。販売店・地点1・地点2・地点3・自宅の5か所を登録することができます。</p>	<ul style="list-style-type: none"> • 例えばドライブに行く際に立ち寄る可能性のある候補地などは特別地点として登録しておくと、通常の地点登録よりも簡単に目的地や経由地に設定できます。

3.11 ナビゲーション機能 地点登録画面について(2/3)

▶ 登録地点編集画面について

登録地点編集画面は **メニュー** スイッチを押して **設定** → **地点編集** の順にタッチすると表示されます。また各地点を登録したときにも編集することができます。

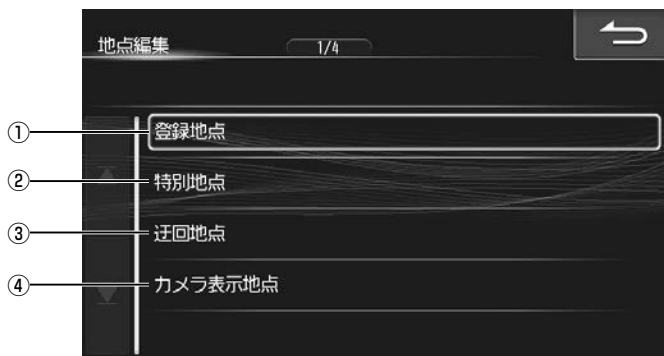

<p>①登録地点</p>	<p>登録地点の消去や並べかえができます。</p>	<ul style="list-style-type: none"> リストから登録地点を選んで 消去 をタッチすると、選択した地点を消去できます。 消去 をタッチし続けるとすべての登録地点を消去できます。 基本情報・マーク情報・位置情報・詳細情報を編集することができます(45ページ)。
<p>②特別地点</p>	<p>特別地点3か所、自宅、販売店の登録や消去ができます。</p>	<ul style="list-style-type: none"> リストから特別地点を選んで 消去 をタッチすると、選択した地点を消去できます。 消去 をタッチし続けるとすべての特別地点を消去できます。 基本情報・マーク情報・位置情報・詳細情報を編集することができます(45ページ)。
<p>③迂回地点</p>	<p>迂回地点の消去ができます。</p>	<ul style="list-style-type: none"> リストから迂回地点を選んで 消去 をタッチすると、選択した地点を消去できます。 消去 をタッチし続けるとすべての迂回地点を消去できます。 迂回地点の名称・位置・範囲を編集することができます(43ページ)。
<p>④カメラ表示地点</p>	<p>カメラ表示地点の消去ができます。</p>	<ul style="list-style-type: none"> リストからカメラ表示地点を選んで 消去 をタッチすると、選択した地点を消去できます。 消去 をタッチし続けるとすべてのカメラ表示地点を消去できます。 「フロントカメラ接続」(119ページ)を「あり」または「汎用カメラ接続」(119ページ)を「サイドカメラ」に設定した場合のみ、本項目を設定することができます。 カメラ表示地点の名称・位置・接近方向・カメラ属性を編集することができます(43ページ)。

3.11 ナビゲーション機能 地点登録画面について(3/3)

▶ 登録地点・特別地点詳細情報画面について

登録地点・特別地点詳細情報画面は、登録地点リスト画面または特別地点リスト画面で **情報** をタッチすると表示されます。

基本情報画面

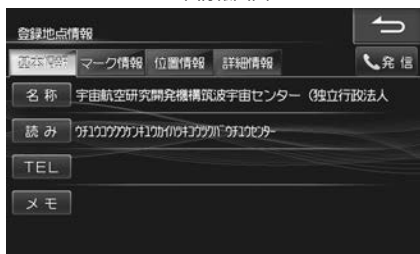

登録情報の基本情報(名称・読み・電話番号)を確認または変更できます。
・メモにコメントを50文字まで入力することができます。

マーク情報画面



地図上に表示される登録地点マークや、登録地点に近づいたときに接近音を鳴らすかどうかを確認または変更できます。また、接近距離や接近方向も変更できます。

接近方向設定は、カメラ映像表示の接近方向も同時に設定されます。

👁️ または 📍 をタッチして方向を指定し、**完了** にタッチして設定を保存します。

・ **方向設定** で方向を指定したときは、指定した方向に向かって60°の範囲が対象となります。

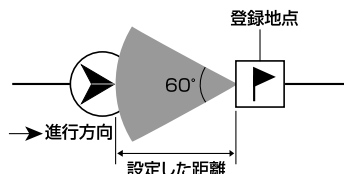

位置情報画面



登録地点の位置情報と地点属性(未設定・一般道路・有料道路)を確認または変更できます。

詳細情報画面

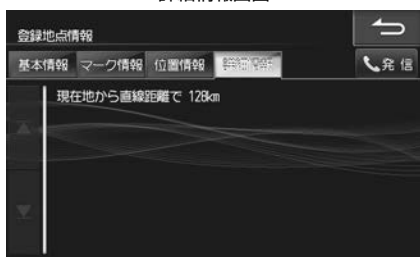

登録地点や施設の詳しい情報を確認することができます。

3.12 ナビゲーション機能 エコインフォについて(1/2)

エコインフォでは車速・GPSなどの情報をもとに、ドライブに役立つ車の様々な情報を表示します。

エコインフォ画面は地図画面から **地図切換** → **エコインフォ** をタッチすると表示されます。

▶ エコインフォについて



自車位置が地図画面上に表示されます。

エコインジケータが表示されます。

- 本機の標高表示機能はGPSデータを元にした目安です。直前に走行した一定区間の平均表示であり、リアルタイムでの表示ではありません。またGPS信号の受信状態等により、実際と異なる標高を示す場合があります。
- トンネルの中や高層ビル等の間など、GPSの受信状態が悪い場所では標高表示できない場合があります。

エコドライブの判定結果を点数とグラフで表示します。点数は車の加速度から判定され、加速度が大きいほど低い点数になります。車速が30km/hを超えてから28km/hを下回るまで、または走行距離2km以上がひとつの採点基準になります。

①エコガイド

より低燃費になる運転のために、エコガイド機能をご利用ください。

停車中:「区間」と表示され区間毎の採点結果を表示します。

走行中:「平均」と表示され平均採点結果を表示します。

- グラフ表示について詳しくは「エコガイドについて」(47ページ)を参照してください。

ドライブ評価

タッチするとドライブ評価画面を表示します。最新のエコ得点とアクセル操作/ブレーキ操作のティーチング採点結果がグラフで表示されます。

- 詳しくは「ドライブ評価・燃費情報画面について」(47ページ)を参照してください。
- ティーチング採点結果は、エンジンキーをOFF・バッテリーを取り外しても保持されます。
- ドライブ評価結果をクリアしたい場合には、エコ情報初期化(118ページ)を行ってください。

燃費情報

タッチすると燃費情報画面を表示します。平均燃費がリストとグラフで表示されます。

- 詳しくは「ドライブ評価・燃費情報画面について」(47ページ)を参照してください。

ナビゲーション機能

3.12 エコインフォについて(2/2)

エコガイドについて

加速度情報

走行中の加減速情報をアイコン表示します。停車中は非表示となります。

エコ判定メーター

停車中・走行時におけるエコ判定結果を表示します。メーターの外側に「区間毎」、内側に「平均」の採点結果が表示されます。

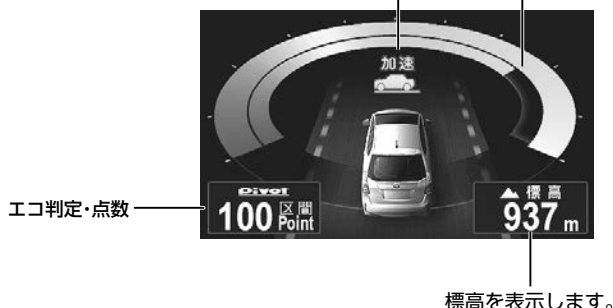

- 急加速または急減速を行うと、警告音が鳴ります。警告音はOFFにすることができます。
- 時速10km以下または電話中は警告音は鳴りません。
- エコガイドは実測による参考値で、燃費向上を保証するものではありません。
- 運転中は本機能の指示はあくまで参考とし、安全・交通の流れなどを配慮した運転を行ってください。

ドライブ評価・燃費情報画面について

<ドライブ評価画面>

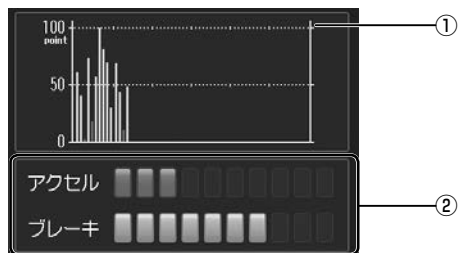

<燃費情報画面>

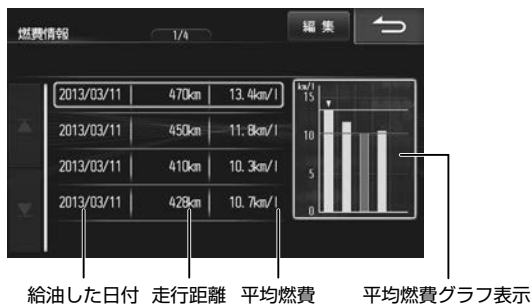

- 最高燃費のグラフは青、最低燃費のグラフは赤、それ以外は緑で表示されます。

<p>①ドライブ評価グラフ</p>	<p>最新のエコ得点を棒グラフで表示します。</p>	<ul style="list-style-type: none"> • 0～20ポイントは赤、21～80ポイントは緑、81～100ポイントは青で表示されます。 • 300km分の走行データを表示します。300kmを超えると以前の走行データは削除されます。
<p>②ティーチング情報表示エリア</p>	<p>アクセル・ブレーキ操作のティーチング採点結果をバーグラフで表示します。点数は0～100点(10点刻み)で、10目盛り表示します。</p>	<ul style="list-style-type: none"> • 点に合わせて、バーグラフの色を変更します。1～30点は赤、31～80点は橙、81点～100点は緑で表示されます。
<p>消去</p>	<p>燃費情報は20件まで保存されます。20件を超えると古いデータから削除されますが、不要なデータを選んで消去できます。タッチし続けると、全データを消去します。</p>	
<p>編集</p>	<p>選択している燃費情報の走行距離と給油量を修正できます。</p>	
<p>新規入力</p>	<p>平均燃費を算出するために走行距離と給油量を入力してください。</p>	

3.13 ナビゲーション機能 VICISについて(1/3)

「楽しいドライブなのに突然渋滞。なんでこんなに混んでいるの？空から見下ろしてみたい！」

この要求に答えたのがVICIS(ビークル インフォメーション アンド コミュニケーションシステム)です。VICISは渋滞や障害・規制、駐車場などのさまざまな交通情報をリアルタイムに提供します。この情報を利用すれば渋滞を減らすことができ、交通の流れが分散されます。さらにイライラによる精神的なストレス・経済的なロス・排気ガスの削減なども期待できるのです。

VICISによる渋滞・混雑などの情報を地図上に表示するため、あらかじめ「地図」に情報提供用の道路単位(VICISリンク)を設定しています。道路形状や交通情報収集施設の変化にともない、より正確な情報提供表示を行うために毎年情報提供単位が追加・変更されます。

このためにVICISによる地図情報表示は「本製品」発売後およそ3年程度で一部のエリアでVICISの地図情報が表示されなくなる場合があります。より正確な情報を表示するためには最新の「地図」をご使用ください(本製品の道路単位は2012年11月版です)。

●VICIS 交通情報システム●

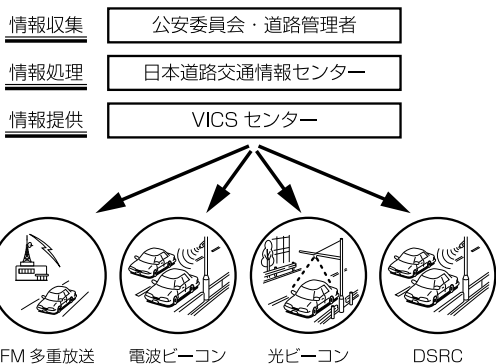

VICISは一般財団法人道路交通情報通信システムセンターの登録商標です。VICISリンクデータの著作権は(一財)デジタル道路地図協会、(公財)日本交通管理技術協会にあります。

提供されるVICIS情報

VICIS情報には下記の4種類の情報があります。

■ 文字情報

文字情報を表示します。

<表示例>



■ 図形情報

簡易な道路図形などを表示します。

<表示例>



■ 地図表示情報

地図上に渋滞情報などを表示します。

<表示例>



■ 画像・音声情報(DSRCのみ)

画像を表示したり、音声情報を読み上げます。

<表示例>



3.13 ナビゲーション機能 VICISについて(2/3)

情報を提供する媒体

情報を提供する媒体には次のような種類があります。

■ FM多重放送

FM放送局から音声のすき間を使って配信されます。FM局を受信していれば利用でき、広域で情報を受けられます。

■ 電波ビーコン

主に高速道路に設置されています。ビーコンが設置された場所で周辺の情報を受けることができます。

■ 光ビーコン

一般道路に設置されています。ビーコンが設置された場所で周辺の情報を受けることができます。

■ ITSスポット(DSRC)

主に高速道路に設置されています。ITSスポット(DSRC)が設置された場所で情報を受けることができます。

- FM多重放送によるVICIS情報を利用するにはVICIS情報を放送している放送局を選局してください。放送局の選局については「VICIS地域選択」(51ページ)を参照してください。
- 電波ビーコンによるVICIS情報を受けるためには、別売のビーコンユニット(HCE-T062)が必要です。
- 光ビーコンによるVICIS情報を受けるためには、別売のビーコンユニット(HCE-T062)またはDSRC車載器(HCE-110V)が必要です。
- ITSスポット(DSRC)によるVICIS情報を受けるためには、別売のDSRC車載器(HCE-110V)が必要です。

表示されるVICIS情報

VICIS情報は次のように表示されます。

■ VICIS情報表示

FM多重放送で受信した文字または図形情報を呼び出して見ることができます。

■ VICIS割り込み情報表示

電波・光ビーコンまたはITSスポット(DSRC)から情報を受信した時や指定した地点で図形・文字・画像情報を自動的に表示します。

- ITSスポット(DSRC)からの情報に音声情報が含まれる場合は表示と共に自動的に読み上げを行います。
- 情報を割り込み表示しないようするには「情報割り込み」(115ページ)を参照してください。
- VICIS割り込み情報には以下のような種類があります。
 - 緊急メッセージ：地震・災害時の停車・避難等の行動指示(最優先で表示します)
 - 安全運転支援：走行中経路の安全運転支援情報(優先して表示します)
 - 注意警戒情報：工事・規制などの情報
 - ネットワーク障害／ことわり情報：VICISセンターなどからのお知らせ
 - 長文読み上げ情報：交通状況や気象情報などの音声情報
 - 多目的情報：道路交通情報詳細・施設関連情報などの様々な情報
 - 電子標識：標識などの案内情報
 - ビーコン図形情報：走行中経路の交通情報
 - ビーコン文字情報：広域の交通情報
- VICIS割り込み情報の表示画面は、「割り込み時間」(115ページ)で設定した時間を経過するかまたは音声読み上げが終了すると解除されます。
- VICIS割り込み情報の表示中に、 をタッチすることで表示画面を解除することができます。
- VICIS割り込み情報の表示画面が複数ページある場合は または にタッチすると前後のページが表示されます。
- 交差点拡大図の表示中などVICIS割り込み情報が表示しない場合があります。
- ビーコンユニットまたはDSRC車載器が必要です(緊急情報を除く)。

■ 渋滞・混雑/空き道表示

渋滞地点や渋滞区間などを地図上に矢印で表示します。混雑具合や混雑方向は右図のように表示されます。

渋滞・混雑/空き道表示は地図スケールが1km以下の詳細な地図で表示されます。

渋滞情報・渋滞度	表示	内容
渋滞	赤色	交通の流れが非常に悪い状態
混雑	橙色	交通の流れがやや悪い状態
空き道	緑色	交通の流れが良い状態

- 情報を表示しないように設定できます(「渋滞・混雑表示」「空き道表示」108ページ)。

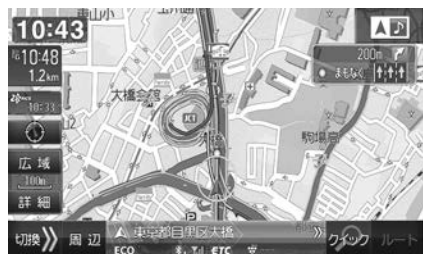

3.13 ナビゲーション機能 VICISについて(3/3)

■ 駐車場情報の表示

VICISで提供された駐車場等のマークを地図上に表示します。マークにタッチすると詳しい情報が表示されます。また、周辺のVICIS提携駐車場を探すこともできます(「VICIS駐車場情報」51ページ参照)。

駐車場マークは地図スケールが1km以下の詳細な地図で表示されます。

駐車場情報例

空車		青	利用が可能な状態
満車		赤	ほぼ満車の状態
混雑		橙	利用率が高い状態
不明		黒	駐車場情報がない状態

- 情報を表示しないように設定できます(「VICIS駐車場マーク表示」109ページ)。

■ 規制マーク表示

速度・車線・チェーンなど、さまざまな規制情報を規制マークとして進行方向の左側に表示します。

対象区間は黄色線で地図上(道路上)に表示します。さらにマークにタッチすると詳しい情報が表示されます。

	進入禁止
	入口閉鎖
	事故
	工事

規制マークをタッチすると詳しい情報が表示されます。

情報 をタッチすると規制の詳細情報が表示され、**次へ** をタッチすると近くの規制マークを選択します。



- 情報を表示しないように設定できます(「規制マーク表示」109ページ)。
- VICIS情報の更新中は情報を表示することができません。また正確に情報を表示しない場合があります。
- 地図画面に表示されるVICIS道路交通情報マークについては「VICIS道路交通情報マーク一覧」(170ページ)を参照してください。

音声情報読み上げについて

VICIS割り込み情報に音声情報が含まれる場合は、表示と共に自動的に読み上げを行います。

- VICIS割り込み情報内容が音声情報のみの場合、「音声のみの情報です」と表示されます。
- 音声情報読み上げ中に画面遷移した場合、読み上げは中断されます。
- 音声情報読み上げ中に **停止** をタッチすると読み上げは中断されます。また **読み上げ** をタッチすると最初から情報読み上げを行います(途中からの再生にはなりません)。
- ナビ音声案内中に優先される音声情報が含まれるVICIS割り込み情報がある場合、ナビ音声案内中は中断されます。
- 自動的に読み上げを行わないように設定することができます(「VICISでの音声読み上げ」115ページ)。
- 別売のDSRC車載器が必要です。

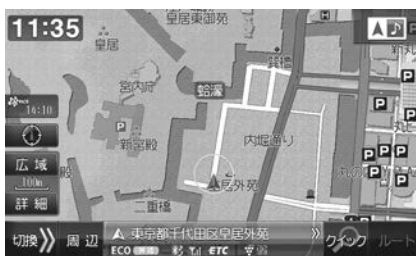

3.14 ナビゲーション機能 VICS交通情報画面について

VICS交通情報画面は (メニュー) スイッチを押して 情報 → 交通情報 タブの順にタッチすると表示されます。

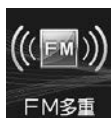

FM多重情報を見ることができます。表示されている放送局を選択してください。

- 表示できる情報は放送局によって異なります。
- 他の放送局を探す場合は、**再サーチ** をタッチすると自動で放送局をサーチします。手動で探すときは **▲** または **▼** をタッチして **受信開始** をタッチします。



VICSで受信した文字情報・図形情報を呼び出して見ることができます。
見たい番組の番号にタッチすると、情報を受信します。

- VICS情報を受信していないときは操作できません。



別売のビーコンユニットまたはDSRC車載器で、割り込みされたVICS割り込み情報を呼び出して見ることができます。

- 別売のビーコンユニットまたはDSRC車載器が接続されていれば、自動で割り込まれるように初期設定されています(「情報割込み」115ページ)。自動割り込みを解除することもできます。



VICSと提携している駐車場リストを、高速道路ではサービスエリア(SA)/パーキングエリア(PA)のリストを表示します。

- 走行中は安全のため駐車場リストは2行のみ表示されます。
- リスト表示画面で **一般**・**SA・PA** をタッチすると、駐車場リストとSA/PAリストを切りかえることができます。
- 施設を選択して **詳細情報** をタッチすると、施設の詳細情報を見ることができます。
- 地図上の駐車場マークをタッチしても情報を表示することができます。**情報** をタッチすると詳細情報を表示します。**次へ** をタッチすると近くの駐車場を選択できます(50ページ)。
- リストには駐車場アイコンが表示されます。

空車	空	青	利用が可能な状態
満車	満	赤	ほぼ満車の状態
混雑	混	橙	利用率が高い状態
不明	不明	黒	駐車場情報がない状態



FM多重放送局は地域によって異なります。受信する地域は自動(オート)で設定されますが、特定の地域を選択することもできます。

初期設定値： オート

ナビゲーション機能

3.15 地図更新について(1/5)

地図の更新には、全国の地図データ年度更新と路線別に変更された路線別データだけを更新する2種類のサービスがあります。

■ 全国の地図データ年度更新について

全国の地図データ年度更新サービスは、2014年度版/2015年度版/2016年度の3回の更新を無償で行うことができます。別紙の「地図更新データ3年分ダウンロード無料キャンペーン」のご案内をご覧ください。

地図データ年度更新の方法は、アルパインホームページのユーザーズルームからダウンロードする方法と地図更新用データディスク(パソコン用)による方法の2つがあります。地図データ年度更新の方法について詳しくは、地図データ年度更新サービス開始時のアルパインホームページまたは、地図更新用データディスク(パソコン用)付属の取扱説明書を参照してください。

※ 2017年度以降の地図データ年度更新は有料の「地図更新データ」が必要となります。

■ 路線別データの更新について

路線別データの更新サービスは、パソコンからSDカードにダウンロードして本機にコピーする方法と、携帯電話を接続して直接本機に取り込む方法の2つがあります。路線別データの更新を行うには、あらかじめお客様登録および認証情報設定(56ページ)が必要です。アルパインのホームページにアクセスし、お客様登録を行ってください。

▶ 全国の地図データ年度更新(Webダウンロード)

ここではアルパインのホームページからデータをダウンロードする流れについて説明します。地図更新用データディスクを使用した更新方法については、ディスクに添付されている取扱説明書をご覧ください。

⚠ 注意

地図SDカードは絶対にパソコンでフォーマットしないでください。

- フォーマットを行うとデータが消去されてしまうため、ナビゲーションで使用することができなくなります。
- パソコン挿入時にフォーマット実行を確認するメッセージが出る場合がありますがキャンセルしてください。

1 車の中での作業になります

- 1 ディスプレイを開いてカバーを外し、地図用SDカードを取り出します。

- SDカードを押すと、SDカードが押し出されますので、そのまま引き抜いてください。

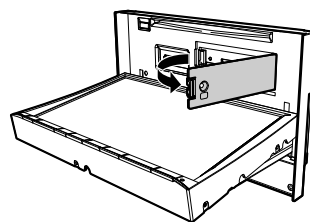

- 2 カバーとディスプレイを閉じます。

- カバーを閉めた後、自動的に再起動します。再起動後はディスプレイを閉じてエンジンをOFFにします。

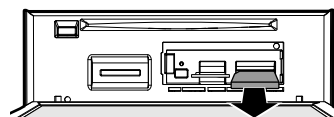

3.15 ナビゲーション機能 地図更新について(2/5)

2 パソコンでの作業になります

1 アルパインホームページのユーザーズルームから、年度更新用データをダウンロードします。

- ダウンロードデータ容量目安:7GB

2 「地図SD更新ツール」をインストールします。「SDCopyInstaller.exe」ファイルを起動し、画面の指示に従いインストールしてください。

3 ユーザーデータバックアップと地図データ更新を行います。「地図SD更新ツール」を起動してください。

- 画面の指示に従い操作してください。地図データコピー完了後、地図用SDカードはパソコンから抜いてください。

4 プログラム更新用のメディアを作成します。SDカード/CD-Rディスク/USBメモリー[※]のいずれかにダウンロードしたプログラム更新データを書き込みます。

- ※ 別売の接続ケーブルが必要です。
- 地図用SDカードに書き込まないでください。

3 車の中での作業になります

1 エンジンをかけ、ナビゲーションのディスプレイを開いてカバーを外し、地図用SDカードを挿入します。

- カバーを閉めた後、自動的に再起動します。
- 地図用SDカードを挿入するまでは、ナビゲーションを起動するのに1分程度かかります。

2 作成したプログラム更新用メディアを本機に挿入または接続し、確認メッセージが表示されたら **はい** にタッチします。

- プログラム更新が開始されます。10～15分後にプログラム更新が終了すると再起動します。再起動後オープニング画面が表示され、モード画面(地図画面やDVD画面)が表示されるとプログラム更新は完了です。更新用メディアを取り出してください。

3.15 ナビゲーション機能 地図更新について(3/5)

▶ 路線別データを更新する

パソコンを利用して路線別データをダウンロードし、SDカードまたはUSBメモリーに保存して本機に接続するとデータを更新することができます。

1 パソコンでアルパインホームページのユーザーズルームにログインし、X008V/007WVの「製品サービス」を選び、「高速道配信」から地図バージョンを選択する

2 取得したいデータを選択してダウンロードし、SDカードまたはUSBメモリーに保存する

- SDカードはお客様ご自身で用意したものをご使用ください。ダウンロードしたデータを添付のSDカードに保存することはできません。

3 本機にSDカードを挿入またはUSBメモリーを接続し、更新を確認するメッセージが表示されたら **はい** をタッチする

- SDカードまたはUSBメモリーが接続または挿入されていて更新データが自動的に表示されない場合には、**メニュー** スイッチを押し、**情報** → **その他** タブ → **地図更新** → **高速道差分更新** の順にタッチしてください。

4 更新する内容を確認し、**地図更新** をタッチする

- データの詳細を見る場合には **情報** をタッチします。

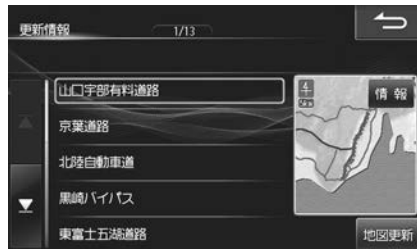

5 更新データが地図用SDカードにコピーされ、自動的に本機が再起動されたらSDカードまたはUSBメモリーを取り外す

- コピーが終了すると自動的に本機がリセットされて再起動します。
- 更新中は電源ON状態のまま一切の操作を行わないでください。

3.15 ナビゲーション機能 地図更新について(4/5)

▶ 携帯電話をつないで路線別データを更新する.....

インターネットに本機を接続できる携帯電話をお使いの方は、路線別データを本機に直接ダウンロードして地図を更新することができます。

- あらかじめお使いの携帯電話を本機にBLUETOOTH登録してください(58ページ)。
- 2012年12月現在多くのスマートフォンは、BLUETOOTH接続してもインターネットに本機を接続することができません。お使いの携帯電話やスマートフォンと本機の適合については下記のホームページでご確認ください。
<http://www.alpine.co.jp/support/connect/>
- 更新にはお客様IDとパスワードが必要です。あらかじめパソコンまたは携帯電話でアルパインホームページにアクセスし、ユーザーズルームでユーザー登録を行ってください。
- 携帯電話の通信費はお客様負担になります。

1 **メニュー** スイッチを押して、**情報** → **その他** タブ → **地図更新** → **高速道差分配信** の順にタッチする

- 認証が行われていない場合はIDとパスワード入力画面が表示されます。手順2にお進みください。すでに認証が行われている場合は手順3にお進みください。

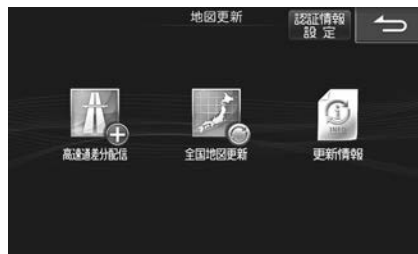

2 IDとパスワードを入力し、**完了** にタッチする

- IDはお客様登録したメールアドレス、パスワードはその際にお客様が設定したパスワードになります。
- ID/パスワード入力画面の **お客様登録** にタッチするとアルパインホームページアドレスとQRコードが表示されます。QRコードでは携帯電話からアルパインホームページへアクセスすることができます。ユーザーズルームからお客様登録を行ってください。



3 リスト表示された地図更新データの内容を確認し **地図更新** をタッチする

- 地図更新についての説明画面が表示されるのでご確認ください。
- データの詳細を見る場合には **情報** をタッチします。



4 地図更新についての説明を読み、**地図更新** をタッチすると利用規約が表示されます。承諾する場合は **承諾する** をタッチする

- データのダウンロードが開始されます。
- 更新中は電源ON状態のまま一切の操作を行わないでください。
- コピーが終了すると自動的に本機がリセットされて再起動します。

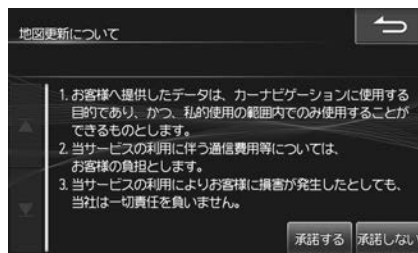

3.15 ナビゲーション機能 地図更新について(5/5)

▶ 地図更新画面について

地図更新画面は (メニュー) スイッチを押して 情報 → その他 タブ → 地図更新 の順にタッチすると表示されます。



路線別データの更新を行います。



全国地図データの更新を行います。



路線別データ更新の履歴が表示されます。



• 全国地図更新後は更新履歴は表示されません。



地図の更新に必要な認証情報を設定/変更をします。

認証情報の設定/変更をする際は、あらかじめお使いの携帯電話を本機にBLUETOOTH登録してください(58ページ)。

- **完了** をタッチした後、通信が開始され通信費が発生します。通信費はお客様負担になりますのでご注意ください。
- IDとパスワードは、ユーザーズルームで設定したE-Mail/パスワードと同じです。

4.1 通信機能 携帯電話と接続すると

本機はBLUETOOTH(ブルートゥース)規格対応の携帯電話と無線で接続することができます。携帯電話と接続すると、本機のマイクやスピーカーを使ってドライブ中に手ぶらで通話ができます(ハンズフリー通話)。登録した携帯電話が音楽機能つきの場合は、携帯電話の音楽も再生できます(103ページ)。

またSDカードに音楽を録音したときにアルバム名やアーティスト名などが取得できなかった場合には、インターネットに接続してGracenoteデータベースからそれらを取得することができます(93ページ)。さらに路線別データを直接ダウンロードして地図更新をすることもできます(55ページ)。

アドバイス

- BLUETOOTHは、近距離にある機器の間で無線でデータ交換を行うための世界標準規格です。
- NTTドコモ・au・ソフトバンクが提供するBLUETOOTH対応の携帯電話は本機と接続できますが、携帯電話の機種によってはハンズフリー通話はできるがインターネットでのデータ通信はできないなど、さまざまな差異があります。お使いの携帯電話と本機の適合については下記のホームページでご確認ください。
<http://www.alpine.co.jp/support/connect/>
- 交通量の多い市街地や狭い道でのご利用は避けてください。
- 携帯電話を直接操作しないでください。事故の原因になります。
- 本機に接続した状態で携帯電話の電源をON/OFFしないでください。

■ 本機で使用できるプロファイルについて

プロファイルは、BLUETOOTH通信の接続手順を機能ごとに標準化したもので、プロファイルが本機と携帯電話で一致していない機能は利用できません。お使いの携帯電話が本機の対応プロファイルと一致しているかどうか確認してください。2012年12月現在ほとんどのスマートフォンは、インターネット接続用に本機が対応しているDUNプロファイルには対応していません。

- HFP :ハンズフリー通話を行うためのプロファイル
- DUN :携帯電話などを經由してインターネットに接続するためのプロファイル
- OPP/PBAP:電話帳のデータなどを送受信するためのプロファイル
- A2DP :音声データを送信するためのプロファイル
- AVRCP :ポータブルオーディオプレーヤーで音楽再生の操作を行うためのプロファイル
- SPP :仮想シリアルポートを用いて2台のデバイスを接続するプロファイル

ハンズフリー電話

BLUETOOTH対応の携帯電話を本機とBLUETOOTH接続することでハンズフリー通話ができます。ハンズフリー電話を使うと、本機から電話をかけたり受けたりすることができ、運転中でも携帯電話を持たないで通話することができます。また本機に携帯電話の電話帳を読み込んで電話をかけることもできます。

ハンズフリー電話については58～63ページを参照してください。

Gracenoteについて

CDを再生すると、本機に保存されているGracenoteデータベースからアルバム・曲名・アーティストなどの情報を取得して画面に表示します。本機の発売以降に発売されたCDなど、本機のデータベースにないタイトルデータは、インターネットに接続してGracenoteメディアデータベースからダウンロードすることができます。

- インターネットに本機を接続するには、BLUETOOTH規格に対応していてDUNプロファイルに対応している携帯電話が必要です。2012年12月現在、ほとんどのスマートフォンではDUNプロファイルには対応しておらず、インターネットに本機を接続することができません。
- DUNプロファイルに対応していない携帯電話やスマートフォンをお使いの方は、パソコンからインターネットに接続し、アルバムホームページからGracenoteメディアデータベースをダウンロードしてSDカードまたはUSBメモリーにコピーしてください。これらを本機に差し込むとGracenoteデータベースが更新できます(133ページ)。
- インターネットに本機を接続してタイトルデータを更新する場合は、SDカードに音楽を録音した後、SD AUDIO編集画面で行います(93ページ)。
- 本サービスは弊社都合により将来終了または内容を変更する可能性があります。

4.2 通信機能 携帯電話を接続する

初めてお使いになるときは、お使いの携帯電話を以下の手順に従って本機に登録してください。登録した携帯電話は、そのBLUETOOTH機能がONになっていれば、エンジンキーをACCまたはONにするだけで本機と自動的に接続されます。

1 **メニュー** スイッチを押し、**設定** → **Bluetooth設定** の順にタッチする

2 **変更** → **未登録** → **機器登録** の順にタッチする

- **変更** をタッチした後にBLUETOOTH機器との接続解除のメッセージが表示された場合は **はい** を選択してください。
- 本機にはBLUETOOTH機器を5台まで登録できますが、2台以上の携帯電話をハンズフリー機器として同時に使うことはできません。複数台を登録したときは、利用する携帯電話を切りかえてお使いください。



3 **Bluetooth機器から探索** をタッチし、**ハンズフリー** **オーディオ** **ハンズフリー+オーディオ** のいずれかにタッチする

- **MITM設定** をタッチするとMITM(中間者攻撃)Protection設定を一時的に変更することができます。**OFF** にすることにより、機器設定ができない機器の登録が可能となる場合があります。

4 携帯電話のBLUETOOTH機能をオンにし、携帯電話で本機を検索する

5 携帯電話にパスキーの入力画面が表示されたら本機と同じパスキーを入力する

- 携帯電話によってはパスキーの入力が不要な機種もあります。
- パスキーの初期値は"1234"です。

6 インターネットに本機を接続できる携帯電話をお使いの方は、接続先設定のメッセージが表示されたら **はい** をタッチする

- インターネット接続をしない場合は **いいえ** を選択してください。

7 NTT docomoやauなど通信の接続先を選択し→ **登録** をタッチする

- 上記の手順で接続できない場合は携帯電話のBLUETOOTH機能をオンにし、手順3で **ナビから探索** をタッチし画面の説明に従って登録してください。
- 接続した携帯電話のBLUETOOTH機器リストには「ALPINE」と表示されます。
- 登録した携帯電話が音楽機能つきの場合は、携帯電話の音楽も再生できます。
- **1** にタッチすると、接続した携帯電話の詳細情報を表示することができます。

4.3 通信機能 電話をかける・受ける

アドバイス

・ハンズフリーで通話するときは窓を閉め、大きめの声ではっきりお話しください。

▶ 電話をかける

1 **メニュー** スイッチを押し、**ハンズフリー** をタッチする

2 電話をかける方法を選ぶ

- ・走行中は短縮ダイヤルとリダイヤル以外は無効です。
- ・短縮ダイヤルとリダイヤル発信のときは手順3は不要です。
- ・電話メニューについては61ページを参照してください。

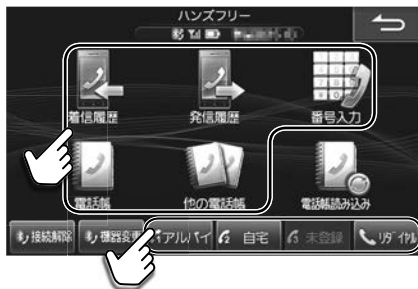

3 電話をかけたい相手を選び、**発信** をタッチする

- ・通話を切るには **終了** をタッチしてください。地図画面などを表示しているときは、**電話** をタッチして通話中画面に切り替え、**終了** をタッチします。

▶ 電話を受ける

1 電話がかかってきたら **開始** を押す

- ・電話がかかってくると着信音が鳴り、着信メッセージが表示されます。テレビの音声や音楽などはオフになります。着信メッセージ画面の大きさは変更できます(「着信全画面割込み」129ページ)。
- ・通話を切るには **終了** をタッチしてください。地図画面などを表示しているときは、**電話** をタッチして通話中画面に切り替え、**終了** をタッチします。通話を終了すると自動で元のソースに切りかわり、元の画面に戻ります。
- ・かかってきた電話に出られないときは **応答保留** をタッチしてください。
- ・かかってきた電話を自動的に受けるように設定することができます「自動着信」(129ページ)。
- ・本機の電話帳に相手の名前と電話番号を登録しておくと、電話がかかってきたときにその名前と電話番号が画面に表示されます(相手が電話番号を通知して発信した場合)。
- ・携帯電話で応答時間を設定している場合は携帯電話の設定が優先されます。

着信全画面割込み設定が「する」の場合:



着信全画面割込み設定が「しない」の場合:



通信機能

4.4 通話中画面について

通話中は下記の通話中画面が表示されます。

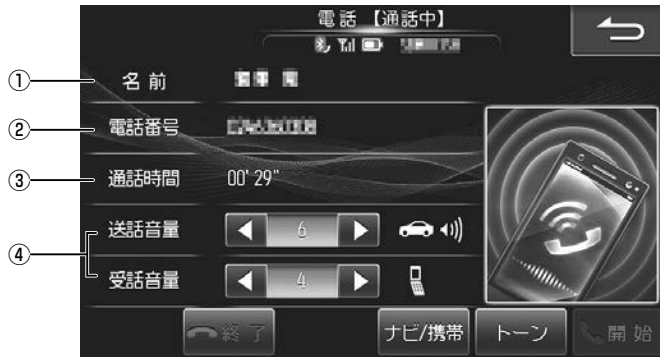

<p>①名前</p>	<p>本機の電話帳に登録されている名前が表示されます。</p>	<ul style="list-style-type: none"> • 相手が電話番号を通知して発信した場合や、電話帳に登録した相手・登録地点・検索した施設に電話をかけた場合に表示されます。 • 画面に名前を表示しないようにすることもできます（「着信・通話画面情報表示」129ページ）。
<p>②電話番号</p>	<p>相手の電話番号が表示されます。</p>	<ul style="list-style-type: none"> • 相手が電話番号を通知してこない場合などは何も表示されません。 • 画面に電話番号を表示しないようにすることもできます（「着信・通話画面情報表示」129ページ）。
<p>③通話時間</p>	<p>通話時間が表示されます。</p>	
<p>④送話音量/受話音量</p>	<p>現在の音量が表示されます。</p>	<ul style="list-style-type: none"> • ◀ または ▶ をタッチすると音量を調整できます。
	<p>前の画面に戻ります。</p>	
	<p>電話を切ります。</p>	
<p>ナビ/携帯</p>	<p>本機のハンズフリー機能で通話するか、携帯電話で通話するかを切りかえます。</p>	<ul style="list-style-type: none"> • ハンズフリー通話の場合： • 携帯電話での通話の場合： • 着信時に携帯電話で通話になっている場合でも、着信音は携帯電話とナビゲーションの両方で鳴ります。
<p>トーン</p>	<p>トーン発信用の数字入力画面を表示します。</p>	<ul style="list-style-type: none"> • 音声ガイドスなどに従って数字を入力する必要があります。あるときなどにタッチしてください。
<p>開始</p>		<ul style="list-style-type: none"> • 通話中は無効です。

4.5 通信機能 電話メニュー画面について(1/2)

電話メニュー画面は、**メニュー** スイッチを押して **ハンズフリー** をタッチすると表示されます。



かかってきた相手に電話をかけます。

- 最大30件まで履歴として残ります。30件を超えた場合は古いものから削除されます。
- 着信履歴を消去したいときは、着信履歴画面で消去したい相手を選び、**消去** をタッチします。**消去** をタッチしたままにすると着信履歴をすべて消去できます。
- 走行中は使用できません。



以前かけた相手に電話をかけます。

- 最大30件まで履歴として残ります。30件を超えた場合は古いものから削除されます。
- 発信履歴を消去したいときは、発信履歴画面で消去したい相手を選び、**消去** をタッチします。**消去** をタッチしたままにすると発信履歴をすべて消去できます。
- 走行中は使用できません。



相手の電話番号を入力して電話をかけます。電話番号は市外局番から入力してください。

- 走行中は使用できません。

4.5 通信機能 電話メニュー画面について(2/2)

通信機能

電話メニュー画面について



携帯電話の電話帳を本機に読み込んでおく、本機の電話帳から電話をかけることができます。

- 電話帳は50音順・メモリー番号順・グループ順に並べかえることができます。
- 取り込んだ電話帳を消去したいときは、電話帳画面で消去したい相手を選び、**消去** をタッチします。**消去** をタッチしたままにすると取り込んだ電話帳をすべて消去できます。本機の電話帳を消去しても携帯電話からは消去されません。
- **1** にタッチすると、読み込んだ電話番号の詳細情報を表示することができます。
- 電話帳の読み込みについては63ページを参照してください。
- 走行中は使用できません。



他の携帯電話から登録した電話帳を呼び出して電話をかけることができます。



携帯電話の電話帳を本機に読み込みます。

- 電話帳の読み込みについては63ページを参照してください。



BLUETOOTH接続を解除します。接続を解除すると **再接続** に変わります。再度 BLUETOOTH接続を行うときは **再接続** をタッチしてください。



BLUETOOTH接続する機器を他の機器に切りかえます。



短縮ダイヤルに登録した相手に電話をかけます。

- 短縮ダイヤルに登録するには:
本機に読み込んだ電話帳から短縮ダイヤルに登録します。
① **メニュー** スイッチを押し→ **ハンズフリー** → **電話帳** の順にタッチ
② 短縮ダイヤルに登録したい相手を選択
③ **1** → **電話番号** タブの順にタッチ
④ 登録したい電話番号を選択し→ **短縮登録** をタッチ
⑤ 登録する短縮ダイヤルを選択
- 短縮ダイヤルに登録されている電話番号には電話帳詳細情報画面に **↑** / **↓** / **☎** のアイコンが表示されます。
- 上記手順⑤で登録済みの短縮ダイヤルを選ぶと電話番号が上書きされます。
- 短縮ダイヤルを解除するには:
上記登録手順⑤で **登録解除** をタッチ



直前にかけた相手に電話をかけます。

4.6 通信機能 電話帳を読み込むには

本機の電話帳は携帯電話の電話帳を読み込んで登録します。本機に電話帳を登録しておく、電話帳から電話をかけた後短縮ダイヤルを登録したりすることができます。

▶ 携帯電話から電話帳を読み込む

1 電話帳を読み込みたい携帯電話を本機と接続する

2 **メニュー** スイッチを押し、**ハンズフリー** → **電話帳読み込み** → **追加** の順にタッチする

- 電話帳を読み込む携帯電話がPBAPのプロファイルに対応している場合は、**追加** をタッチするかわりに **同期** をタッチすると、本機の電話帳がすべて更新されます。



3 携帯電話から電話帳を転送する

4 読み込みが完了したら **保存** をタッチする

- 本機の電話帳には携帯電話1台につき最大1000件まで登録できます。
- 電話帳1件あたり最大5つまで電話番号を読み込むことができます。
- 携帯電話から「全件送信」を行ったときは携帯電話の電話帳のグループを取り込むことができます(最大100件)。
- 取り込み可能な名称・読み・グループ名称・電話番号は半角または全角30文字までです。携帯電話の電話帳でP(ポーズ)を付けて電話番号を登録している場合はP(ポーズ)の前まで取り込まれます。ハイフンを付けて登録されている電話番号はハイフンを削除して取り込まれます。
- 長い名称や電話番号は一部が表示されない場合があります。名称は全角14文字/半角29文字、グループ名称は全角21文字/半角30文字、電話番号は半角16文字までです。
- 携帯電話でシークレット登録されている電話番号は取り込まれません。
- 携帯電話の発信履歴と着信履歴は取り込みできません。

通信機能

4.7 スマートフォンナビ連携機能

スマートフォンのナビアプリを本機と連動させることができます。ナビアプリで検索した地点をBLUETOOTH通信で本機側へ転送し、本機側で目的地設定・案内することができます。

本機能を使用するためには、NaviCon(および本機連携App)をApp StoreまたはGoogle Playでスマートフォンにダウンロードする必要があります。

アドバイス

- スマートフォンを本機に近づけて使用しないでください。近づけすぎると、電波状態が悪化する場合があります。
- スマートフォンナビ連携機能を使用するためには、スマートフォンを本機に接続・登録する必要があります。接続・登録方法については58ページを参照してください。
- 別売のiPod/iPhone接続ケーブルを使ってiPhoneを接続している状態では、BLUETOOTH接続ができません。接続ケーブルを外してからBLUETOOTH接続を行ってください。ハンズフリー以外で登録すると、ナビアプリに接続できません。
- 一部機能については走行中の操作はできません。
- 本機はNTTドコモ・au・ソフトバンクのスマートフォンに対応しています。動作確認済みのスマートフォン機種についてはアルパインのホームページ(<http://www.alpine.co.jp>)を参照してください。
- 本機連携Appについてはアルパインのホームページ(<http://www.alpine.co.jp>)を参照してください。

通信機能

4.8 「NaviCon」の操作(1/2)

「NaviCon」は、行きたい地点や店舗を検索して登録することができます。また、登録した情報を「NaviCon」から本機へ転送することもできます。

また、NaviConには次の機能があります。

- NaviConは、他のスマートフォン検索アプリと連携することができます。また、他のアプリで検索した地点情報や店舗情報をNaviCon上に取り込むこともできます。連携できるアプリの種類や詳細については<http://www.denso.co.jp/>を参照してください。
- スマートフォンの連絡先などに登録されている住所情報を「NaviCon」に取り込み、取り込んだ地点情報をNaviConで目的地に設定することができます。
- NaviConユーザー間で、地点情報をメール・SMSで送受信することができます。



- 「NaviCon」を利用すると通信が発生します。
- 安全のため、運転中はスマートフォンの操作をしないでください。

1 スマートフォンを操作してApp StoreまたはGoogle Playからアプリケーション「NaviCon」をダウンロードする

2 本機にスマートフォンを接続する

- 58ページを参照して、お使いになるスマートフォンを本機に「ハンズフリー」または「ハンズフリー+オーディオ」で登録・接続してください。ハンズフリー以外で登録すると、NaviConに接続できません。
- 別売のiPod/iPhone接続ケーブルを使ってiPhoneを接続している状態では、BLUETOOTH接続ができません。接続ケーブルを外してからBLUETOOTH接続を行ってください。

3 **現在地** スイッチを押して本機の地図画面を表示し、スマートフォンを操作して「NaviCon」を起動する

- NaviCon利用時は、本機側は必ず地図画面を表示した状態にしてください。
- NaviConが起動し、本機との接続が完了するとNaviConの接続インジケータ表示が「ONLINE」になり、スマートフォンと本機の画面上に同じ位置の地図が表示されます。ナビ画面の状態・使用アプリによっては地図表示がされない場合があります。
- Androidスマートフォンの場合、スマートフォン側での接続先設定が必要になります。NaviConのメニュー→「接続先設定」→本機(初期設定はALPINEと表示)を選択して「完了」をタッチしてください。
- 安全のため、運転者は走行中にスマートフォンの操作をしないでください。

通信機能

4.8 「NaviCon」の操作(2/2)

▶ 地点情報を利用する

1 **現在地** スイッチを押して本機の地図画面を表示し、スマートフォンを操作して「NaviCon」を起動する

- NaviCon利用時は、本機側は必ず地図画面を表示した状態にしてください。
- NaviConが起動し、本機との接続が完了するとNaviConの接続インジケータ表示が「ONLINE」になり、スマートフォンと本機の画面上に同じ位置の地図が表示されます。ナビ画面の状態・使用アプリによっては地図表示がされない場合があります。

2 NaviConから本機に地点情報を転送する

- 転送された場所が本機に画面表示されます。
- 地点情報の転送方法についてはNaviConの操作方法をご覧ください。
- 有料道路付近の施設に目的地・経由地を設定しても、一般道路に設定される場合があります。目的地・経由地を有料道路に設定する場合は、ルートの条件変更(38ページ)で **一般・有料** を再度選択してください。

3 本機の地図画面上で目的地設定を行い、**案内開始** をタッチする

■ 複数地点が送信された場合

1 目的地設定画面で地点を選んで目的地を設定する



2 経由地設定画面で経由地を設定する

■ すでに目的地が設定されていた場合

1 **目的地に設定** または **経由地に追加** をタッチする







5.1 オーディオビジュアル機能 AVソースメニュー画面について(1/2)

AVソースメニュー画面は **(MODE)** スイッチを押すと表示されます。テレビ放送・DVDの映像・SDカードやBT AUDIOの音楽・ラジオなどを楽しむことができます。

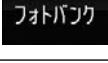

	<p>テレビ放送を視聴することができます(69ページ)。</p>	
	<p>DVDの映像(78ページ)やCDの音楽(85ページ)を再生することができます。</p>	
	<p>SDカードに保存した音楽を再生することができます(88ページ)。</p>	
	<p>AMラジオとFMラジオを聴くことができます(76ページ)。</p>	
	<p>iPod/iPhone接続時: iPhoneやiPodの音楽や映像を再生することができます(97ページ)。 USBメモリー接続時: USBメモリーに保存した音楽を再生できます(106ページ)。</p>	
	<p>本機とBLUETOOTH接続したオーディオ機器の音楽や映像を再生することができます(104ページ)。</p>	
	<p>ウォークマンやポータブルオーディオプレーヤーなど外部接続機器の音楽や映像などを再生することができます(96・106ページ)。</p>	
	<p>HDMI接続端子を持つスマートフォンやビデオカメラなどを本機に接続して、ビデオ・音楽・写真などを再生することができます(95ページ)。</p>	

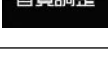
5.1 オーディオビジュアル機能 AVソースメニュー画面について(2/2)

	後部座席用のリアモニターを接続しているときに、その音声や映像をコントロールします(142ページ)。	
	ONにすると、前席(本機)のAVソースに関わらず、後席(リアビジョン)のAVソースをDVD/CDにします(142ページ)。	
	SDカードやUSBメモリーに保存した好きな画像を閲覧することができます(107ページ)。	
	ルート案内の音声・映像はそのままオーディオ・ビジュアルソースをOFFにすることができます。	<ul style="list-style-type: none"> • AV スイッチを2秒以上押し続けることでオーディオ・ビジュアルソースの音声・映像出力をOFFにできます。
	音質調整画面を表示します(121ページ)。	
	道路交通情報を受信することができます(76ページ)。	

■ AVソース情報マーク一覧

AVメイン画面、ナビ地図画面インジケータに、下記のような情報アイコンが表示されます。

TV		編成チャンネル名/ 物理チャンネル名
		放送局名
		プリセットNo.
ラジオ		周波数
		放送局名
		プリセットNo.
DVD		タイトルNo.
		チャプター No.
		グループNo.
		トラックNo.
		プログラムNo./ プレイリストNo./プログラ ム名/プレイリスト名
		ディスク名
		レコーディング情報
CD		再生中の曲番号
		タイトル名
MP3/WMA/AAC/ SDカード/USBメモリー		再生中の曲番号
		タイトル名
BT Audio		再生中の曲番号
		タイトル名
iPod		再生中の曲番号
		タイトル名/エピソード名
		アルバム名/番組名
		アーティスト名/放送日

5.2 オーディオビジュアル機能 テレビを見る

テレビが視聴できます。走行中は安全のため映像が消えて音声だけになります。

1 (MODE) スイッチを押し、 AVソースメニューの TV をタッチする

- ・テレビを初めて使うときは初期設定画面が表示されます。
- ・テレビの操作については71ページを参照してください。



2 チャンネルを切りかえるには画面をタッチし、表示されたプリセットスイッチをタッチまたは (◀▶) / (▶▶) スイッチを押す

- ・(AV) スイッチを2秒以上押し続けると、ルート案内の音声・映像はそのままオーディオ・ビジュアルソースをOFFにすることができます(「AV OFF」68ページ)。同乗者が寝ている時など、車室内を静かにしたい場合にご使用ください。
- ・(◀▶) / (▶▶) スイッチ操作はX008Vのみです。

▶ 初期設定について

初めてテレビモードにすると初期設定画面が表示されます。画面に従ってお住まいの地域を設定し、最後に**ホームスキャン**をタッチしてください。

- ・**ホームスキャン**をタッチしたあとスキャンが終了するまではしばらく時間がかかります。そのままお待ちください。
- ・初期設定はご自宅のある地域で実行してください。ホームスキャンしたチャンネルはホームモードのプリセット番号として記憶されます。
- ・引っ越しなどで居住地域が変わったときはホームスキャンをやり直してください。

▶ B-CASカードについて

B-CASカードはテレビ放送の視聴に必要なICカードです。付属のB-CASカードの表面を上にして”カチッ”と音がするまで差し込んでください。

- ・B-CASカードの「使用許諾契約約款」をよくお読みください。
- ・付属のB-CASカードは他の製品には使用しないでください。
- ・B-CASカードにはICチップが組み込まれています。取り扱いには十分注意してください。
 - ・折り曲げたり、変形させない。
 - ・水をかけたり、濡れた手でさわらない。
 - ・炎天下の車内や厳冬期の車内には長時間放置しない。
 - ・分解加工は行わない。
- ・B-CASカード裏面の金色端子部に触れないよう、カードの側面を持ってください。カード端子部に手を触れた場合、手に付着している見えない異物が端子部に付着し、カードの読み取り不良が発生する恐れがあります。
- ・B-CASカードについてのお問い合わせ先はカードの台紙に記載されています。台紙は大切に保管しておいてください。

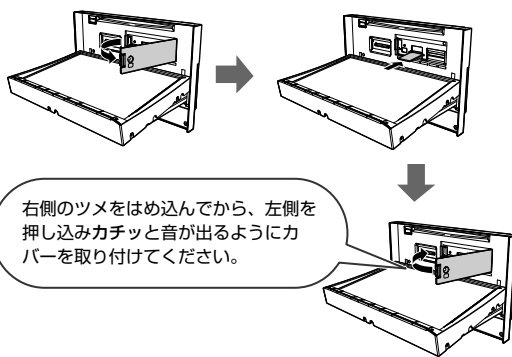

右側のツメをはめ込んでから、左側を押し込みカチッと音が出るようにカバーを取り付けてください。

<取付上の注意>

右側のツメをはめ込んでから左側を押し込みカチッと音が出るようにカバーを取り付けてください。カバー裏側の突起部がパネル側の穴にきちんと挿入されないとセンサーが誤動作する可能性があります。

- ・カバーを閉めたあと、本機は自動的に再起動します。

B-CASカードお問い合わせ先:

(株)ピーエス・コンディショナルアクセスシステムズ カスタマーセンター TEL 0570-000250

5.3 オーディオビジュアル機能 テレビ画面について

テレビ視聴中に画面にタッチすると、番組情報および操作スイッチが表示されます。しばらく(約6秒)操作しないと、情報部分の表示が消えます。

■ 映像画面



画面にタッチ

■ 操作画面



約6秒後に情報表示
が消えます

■ 操作画面



■ 情報画面



映像部分にタッチ

映像部分にタッチ



約6秒後に情報表示が
消えます

5.4 オーディオビジュアル機能

テレビ操作画面について(1/2)

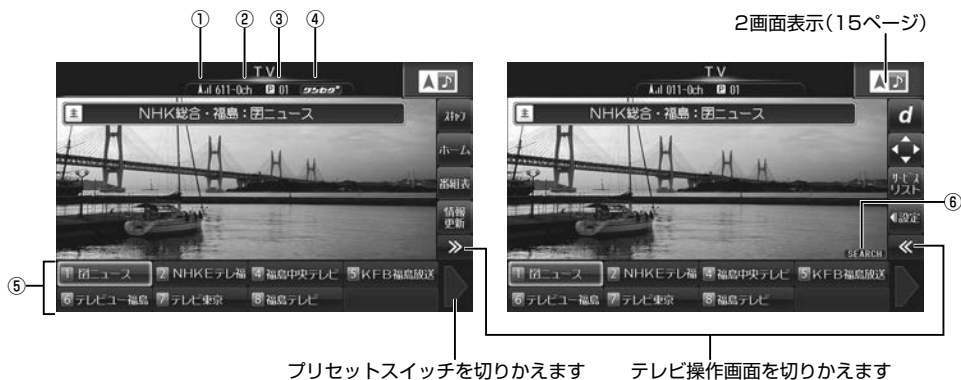
テレビを視聴中に画面をタッチするとテレビ操作画面が表示されます。操作画面は2画面あります。

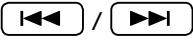

<p>①受信状態表示</p>	<p>受信電波の強弱がアイコンで表示されます。 テレビ受信状態マーク一覧</p> <table border="1" data-bbox="353 687 793 751"> <tr> <td>表示</td> <td>圏外</td> <td>微弱</td> <td>弱</td> <td>中</td> <td>強</td> </tr> <tr> <td>受信状態</td> <td>圏外</td> <td>微弱</td> <td>弱</td> <td>中</td> <td>強</td> </tr> </table>	表示	圏外	微弱	弱	中	強	受信状態	圏外	微弱	弱	中	強	
表示	圏外	微弱	弱	中	強									
受信状態	圏外	微弱	弱	中	強									
<p>②チャンネル番号</p>	<p>受信しているチャンネル番号が表示されます。</p>													
<p>③プリセット番号</p>	<p>受信しているプリセット番号が表示されます。</p>													
<p>④状態表示</p>	<p>現在の受信状態をアイコンで表示します。</p>	<ul style="list-style-type: none"> • SCAN: 受信可能な放送局をスキャンしているときに表示されます。 • ワンセグ: ワンセグ放送を受信しているときに表示されます。 • SEARCH: 自動サーチ中に表示されます(74ページ)。 												
<p>⑤プリセットスイッチ</p>	<p>各放送局の番組に切りかえます。</p>	<ul style="list-style-type: none"> • プリセットスイッチに放送局を記憶するには: ホームスキャンまたはお出かけスキャンを行うと、プリセットスイッチに放送局が最大12チャンネル記憶されます。 • プリセットした放送局を呼び出すには: いずれかのプリセットスイッチをタッチします。 • 受信中の放送局のプリセットスイッチにタッチすると、地上デジタル放送とワンセグ放送が切りかわります。 												
<p>⑥バックグラウンドサーチインジケータ</p>	<p>バックグラウンドサーチ中はインジケータ(SEARCH)が表示されます。</p>	<ul style="list-style-type: none"> • バックグラウンドサーチインジケータ表示中は、一時的に受信感が低くなります。 												
	<p>プリセット番号順にチャンネルを切りかえます(X008Vのみ)。</p>													
	<p>お出かけモードやホームモードでは受信できない地域でテレビを見ると、その地域で受信できる放送局をプリセットします(お出かけスキャン)。 2秒以上タッチし続けると、視聴中の放送局の中継局や系列局をサーチします。</p>	<ul style="list-style-type: none"> • お出かけスキャンしたチャンネルはお出かけモードのプリセットスイッチに記憶されます。 • お出かけスキャンを実行するとお出かけモードですでに登録されているチャンネルは上書きされます。 												
	<p>ホームモード/お出かけモードを切りかえます。</p>	<ul style="list-style-type: none"> • ホームモード時には ホーム スイッチに、お出かけモード時には お出かけ スイッチに切りかわります。 												

5.4 オーディオビジュアル機能 テレビ操作画面について(2/2)

番組表

番組表を表示します(73ページ)。

情報更新

番組名や放送局名を最新の情報に更新します。

d

データ放送に切りかえます。

データ放送受信画面で  をタッチするとデータ放送操作スイッチが表示されます。



- 受信状態によってはプリセットスイッチに放送情報が表示されない場合があります。表示させるには受信状態の良い場所で「情報更新」にタッチしてください。受信できない放送局の番組情報は更新されません。

- キー OFF** : 操作スイッチを非表示にします。もう一度画面をタッチすると操作スイッチが表示されます。
- 10キー** : 10キーを表示します。数字を入力することができます。
- ◀ ▶ ▲ ▼** : 項目を選択します。
- 青 赤 緑 黄** : 画面に従ってタッチすると、スイッチに割り当てられた操作を行うことができます。
- d** : データ放送受信画面に戻ります。データ放送操作スイッチが一時的に非表示になります。
- 移動** : 操作スイッチの表示場所が変わります。

サービスリスト

現在視聴可能な放送局と番組名の一覧を表示します。見たい番組を選んでタッチすると、選んだ番組を視聴できます。

タッチすると **モード切換** **画面設定** **設定** スイッチを表示します。

設定



- モード切換** では主/副音声の切りかえ・字幕の切りかえ・マルチビュー映像の切りかえ・多言語放送の音声切りかえを行うことができます。視聴している番組が音声多重放送かどうかなどについては、番組の詳細情報画面で確認できます。
- 画面設定** では画質の調整を行います。画質調整については127ページを参照してください。
- 設定** ではテレビの設定を行います。設定内容については74ページを参照してください。

5.5 オーディオビジュアル機能 番組表画面について

番組表画面はテレビの操作画面で **番組表** をタッチすると表示されます。



①日付	番組の日付が表示されます。																	
②アイコン	放送の種類がアイコンで表示されます。	<table border="0"> <tr> <td>MV</td> <td>マルチビュー放送</td> <td>字</td> <td>字幕放送</td> </tr> <tr> <td>多</td> <td>音声多重放送</td> <td>映像</td> <td>複数の映像を持つ放送</td> </tr> <tr> <td>音声</td> <td>複数の音声を持つ放送</td> <td>HV</td> <td>ハイビジョン放送</td> </tr> <tr> <td>SD</td> <td>標準画質放送</td> <td>S</td> <td>ステレオ放送</td> </tr> </table>	MV	マルチビュー放送	字	字幕放送	多	音声多重放送	映像	複数の映像を持つ放送	音声	複数の音声を持つ放送	HV	ハイビジョン放送	SD	標準画質放送	S	ステレオ放送
MV	マルチビュー放送	字	字幕放送															
多	音声多重放送	映像	複数の映像を持つ放送															
音声	複数の音声を持つ放送	HV	ハイビジョン放送															
SD	標準画質放送	S	ステレオ放送															
③放送開始時間/ 番組名	番組の放送開始時間と番組名が表示されます。																	
④映像	現在受信中の番組の映像が表示されます。																	
⑤プリセット番号	放送局のプリセット番号が表示されます。																	
	前後の時間帯の番組を表示します。																	
	前日の番組表を表示します。																	
	翌日の番組表を表示します。																	
	ワンセグ放送に切りかえます。 ワンセグ が 地上D に変わります。 地上D をタッチすると地上デジタル放送に戻ります。	<ul style="list-style-type: none"> 地上デジタル放送の映りが悪いときはワンセグ放送に切りかえてください。 																
	視聴している番組の番組名やあらすじなどの番組情報を表示します。音声多重放送かどうかやマルチビュー放送かどうかなども確認できます。																	
	前後のプリセット番号へ移動します。																	

5.6 オーディオビジュアル機能 テレビ設定画面について(1/2)

テレビ設定画面はテレビの操作画面で **設定** → **設定** をタッチすると表示されます。設定画面は3画面あります。



ページ切りかえスイッチ

①地上D⇄ワンセグ 自動切換	受信レベルが低下したときに、地上デジタル放送とワンセグを自動で切りかえるかどうかを設定できます。 初期設定値：地上D優先	
②裏番組情報取得設定	視聴中の放送局の受信感度が良いときに、視聴を継続しながらプリセットスイッチに表示する番組情報を取得します。 初期設定値：する	
③バックグラウンド サーチ設定	視聴中の放送局の受信感度が低下した際に、視聴を継続しながら受信状態の良い中継局の放送局サーチを行います。 初期設定値：する	
④自動サーチ設定	一定時間放送局を受信できないときに、中継局や同系列局の放送局を自動で選局するまでのおおよその時間を設定できます。 初期設定値：5秒	<ul style="list-style-type: none"> お出かけモードの場合のみ、自動サーチしたチャンネルはお出かけモードで選択中のプリセット番号に記憶されます。
⑤自動サーチモード	自動サーチで中継局が受信できなかった場合、視聴局の系列局のみサーチを行うか、またはお出かけスキャンを実行してその地域で受信できる放送局をお出かけモードに登録するかどうかを設定します。 初期設定値：お出かけスキャン	<ul style="list-style-type: none"> 「自動サーチ設定」が「しない」設定の場合、本設定を行うことはできません。 「お出かけスキャン」に設定すると、隣県へ移動したときなどに、視聴中の放送局以外にその地域で受信可能な放送局を登録します。 お出かけスキャンを実行すると、すでに登録されているチャンネルがある場合は新しく登録した内容に書きかえられます。受信状況により放送局を受信できない場合は、スキャン開始前の状態に戻ります。
⑥放送局自動選局	チャンネルのスキャンを行うときに、それまで視聴していた放送局と同じ系列の放送局を自動で受信するかどうかを設定できます。 初期設定値：する	<ul style="list-style-type: none"> お出かけモードのときスキャンが行われると、お出かけモードのプリセットスイッチに上書きされます。ホームモードのときはプリセットスイッチには上書きされません。
⑦文字スーパー表示	文字スーパーを表示するかどうかを設定します。表示する場合は言語を選択できます。 初期設定値：言語1	
⑧地域設定	ホームモードで受信する放送局の地域を設定します。	
⑨県域設定	ホームモードで受信するデータ放送視聴のための県域を設定します。	
⑩郵便番号設定	ホームモードで受信するデータ放送視聴のための郵便番号を設定します。	

5.6 オーディオビジュアル機能 テレビ設定画面について(2/2)



<p>①緊急警報放送 (EWS)の割込み</p>	<p>地震や津波などの災害が発生した場合に、緊急警報放送(EWS-Emergency Warning System)を表示するかどうかを設定できます。 初期設定値： する</p>	<ul style="list-style-type: none"> オーディオビジュアルソースがテレビ以外のときは緊急警報放送(EWS)のメッセージは表示されません。
<p>B-CAS情報</p>	<p>B-CASカードのIDなどを確認できます。</p>	<ul style="list-style-type: none"> B-CASカードのテスト中はカードを抜いたり本機の電源をOFFにしたりしないでください。カードの破損や故障の原因になります。
<p>ホームスキャン</p>	<p>お住まいの地域で受信できる放送局をスキャンしてホームモードに記憶します。</p>	
<p>初期値</p>	<p>テレビ放送の設定値をお買い上げ時の状態に戻します。</p>	<ul style="list-style-type: none"> 記憶したプリセットチャンネルもリセットされます。

5.7 オーディオビジュアル機能 ラジオを聴く・交通情報を聴く

AM放送またはFM放送を受信します。

- 1 (MODE) スイッチを押し、AVソースメニューの **ラジオ** をタッチする

- ラジオの操作については77ページを参照してください。



- 2 プリセットスイッチをタッチする

- チャンネルが切りかわります。
- (AV) スイッチを2秒以上押し続けると、ルート案内の音声・映像はそのままオーディオ・ビジュアルソースをOFFにすることができます(「AV OFF」68ページ)。同乗者が寝ている時など、車室内を静かにしたい場合にご使用ください。



▶ 交通情報を受信するには

- 1 (MODE) スイッチを押し、AVソースメニューの **交通情報** をタッチする



- 2 **1620kHz** または **1629kHz** をタッチする

- 交通情報を終了するときは (MODE) スイッチを押し、AVソースメニュー画面から他のソースアイコンを選択してください。



AV

ラジオを聴く・交通情報を聴く

5.8 オーディオビジュアル機能 ラジオ操作画面について



①バンド表示	受信中のバンド(FMまたはAM)が表示されます。	
②放送局名/周波数表示	受信中の放送局名と周波数が表示されます。	
③プリセットスイッチ	各放送局の番組に切りかえます。	<ul style="list-style-type: none"> • 手で放送局を記憶するには: 記憶させたいプリセットスイッチを操作音がするまでタッチし続けます。 • プリセットした放送局を呼び出すには: いずれかのプリセットスイッチをタッチします。
	プリセットで登録した放送局を選局します(X008Vのみ)。	
	聴きたい放送局(周波数)を選局します。	
	タッチするたびに放送局(周波数)を選局するときのモードが DX SEEK → SEEK → MANUAL → … の順に切りかわります。	<ul style="list-style-type: none"> • DX SEEK: 受信可能な放送局を自動的に受信します(自動選局)。 • SEEK: 電波の強い放送局だけを自動的に受信します(自動選局)。 • MANUAL: 手で周波数を切りかえます。
	受信できる放送局をプリセットスイッチに自動で記憶します。	<ul style="list-style-type: none"> • 受信感度のよい放送局を周波数の低い順にAMとFM各9局まで自動的に記憶します。 • 受信電波の弱い地域ではオートメモリーでの自動受信ができないことがあります。受信できなかった場合はオートメモリー前の状態に戻ります。 • 受信電波の状態により記憶される放送局が異なることがあります。
	タッチするたびに放送局をプリセットスイッチに記憶するときのモードが マニュアル → オート → エリア → … の順に切りかわります。	<ul style="list-style-type: none"> • マニュアル: 手で選局した放送局を記憶するとき。 • オート: オートメモリーで放送局を記憶するとき。 • エリア: 本機に記憶されている各エリアの放送局を現在位置で判断して自動でプリセットします。
	ラジオバンド(FMまたはAM)を切りかえます。	

5.9 オーディオビジュアル機能 DVDを見る

DVDの高画質な映像とデジタルサウンドを再生することができます。

アドバイス

- DVDやソフト制作者の意図により再生状態が決められていることがあります。本機ではソフト制作者が意図したディスク内容に従って再生を行うため、操作したとりに機能が働かない場合があります。再生するディスクに付属の説明書も必ずご覧ください。
- 再生できるディスクの種類などについては162ページを参照してください。

▶ ディスクが入っていないときは

- 1 **開/閉** スイッチを押してディスプレイを開き、レーベル面を上にしてDVD/CD挿入口にディスクを挿入する

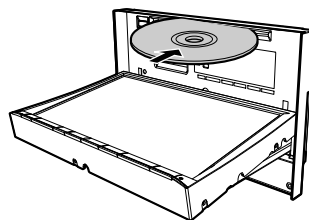

- ディスクを挿入するとディスプレイが自動的に閉まり、再生が始まります。
- DVDの操作については79ページを参照してください。
- **AV** スイッチを2秒以上押し続けると、ルート案内の音声・映像はそのままオーディオ・ビジュアルソースをOFFにすることができます(「AV OFF」68ページ)。同乗者が寝ている時など、車室内を静かにしたい場合にご使用ください。

▶ すでにディスクが入っているときは

- 1 **MODE** スイッチを押す
- 2 AVソースメニューの **DVD/CD** をタッチする

- DVDの操作については79ページを参照してください。
- **AV** スイッチを2秒以上押し続けると、ルート案内の音声・映像はそのままオーディオ・ビジュアルソースをOFFにすることができます(「AV OFF」68ページ)。同乗者が寝ている時など、車室内を静かにしたい場合にご使用ください。



■ ディスクを取り出すには

- 1 **開/閉** スイッチを押してディスプレイを開き、本体側の **開** スイッチを押す
ディスクが排出されます。ディスクは必ず取り出してください。
- 2 本体スイッチのいずれかを押してディスプレイを閉じる
ディスプレイを開いたままにしないでください。故障や事故の原因になります。

5.10 オーディオビジュアル機能 DVD操作画面について(1/3)

再生中に画面をタッチすると操作画面が表示されます。DVDビデオとDVD-VRでは操作できる内容が異なります。それぞれの操作画面は2画面あります。

<DVDビデオ(DVD-V)>

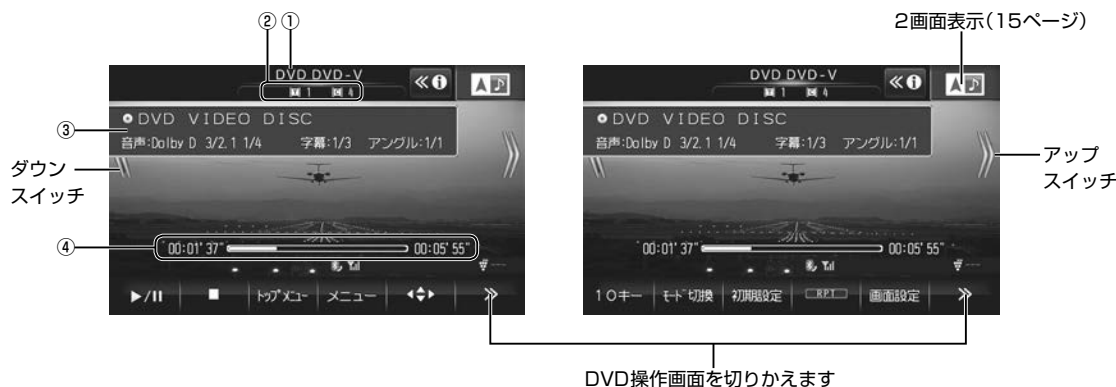

<DVD-VR>



<p>①再生ディスク表示 再生しているディスクの種類が表示されます。</p>	<ul style="list-style-type: none"> • DVD-V: 市販のDVDビデオディスクまたはビデオモードで記録されたDVD-R/DVD-RW/DVD+R/DVD+RWのディスク。 • DVD-VR: DVD-VRモードで記録されたDVD-R/DVD-RWのディスク。
<p>②シーン番号 再生しているシーンの番号(チャプター番号など)が表示されます。</p>	<ul style="list-style-type: none"> • DVD-V: タイトル番号([I])またはチャプター番号([C])。 • DVD-VR: プログラム番号/プレイリスト番号([I])またはチャプター番号([C])。
<p>③DVD情報表示 DVDの再生情報が表示されます。</p>	<ul style="list-style-type: none"> • ◀◀: DVD情報表示が消えます。 • ▶▶: DVD情報表示を表示できます。
<p>④チャプター再生時間表示 再生中のチャプターの再生経過時間と総再生時間が表示されます。</p>	<ul style="list-style-type: none"> • 早送りまたは早戻し中は倍速が表示されます。
<p> (ダウンスイッチ) 再生中にタッチすると現在のチャプターと前のチャプターの頭出しをします。タッチし続けると早戻しします。</p>	<ul style="list-style-type: none"> • 頭出し: 現在のチャプターの頭出しをします。続けてタッチすると前のチャプターの頭出しをします。 • 早戻し: タッチし続けると2倍速で早戻しします。早戻し中にタッチすると、タッチするたびに速度が8倍速→32倍速に切りかわります。 ▶▶ をタッチする、または32倍速時にダウンスイッチにタッチすると通常再生に戻ります。 • DVD-VRの場合、ディスクの先頭まで早戻したときはディスクの先頭から再生を開始します。 • ◀◀ スイッチ操作はX008Vのみです。

5.10 オーディオビジュアル機能 DVD操作画面について(2/3)



再生中にタッチすると次のチャプターの頭出しをします。タッチし続けると早送りします。

一時停止中にタッチするとコマ送り再生をします。タッチし続けるとスロー再生をします。

- **頭出し:**
次のチャプターの頭出しをします。
- **早送り:**
タッチし続けると2倍速で早送りします。早送り中にタッチすると、タッチするたびに速度が8倍速→32倍速に切りかわります。
▶▶ をタッチする、または32倍速時にアップスイッチにタッチすると通常再生に戻ります。
- **コマ送り:**
タッチするたびに1コマずつコマ送りします。
▶▶ をタッチすると通常再生に戻ります。
- **スロー再生:**
タッチし続けると1/8倍速でスロー再生をします。さらにタッチすると1/2倍速でスロー再生をします。
▶▶ をタッチすると通常再生に戻ります。
- **(▶▶)** スイッチ操作はX008Vのみです。



再生を一時停止(ポーズ)します。

- 一時停止中に **▶▶** をタッチすると再生を開始します。



再生を停止します。タッチする回数で停止モードが変わります。

- **1回タッチ(PRE STOP):**
停止した位置を記憶(プレイポジションメモリ)しています。
▶▶ をタッチすると停止した位置から再生を開始します。
- **2回タッチまたは2秒以上タッチし続ける(STOP):**
停止した位置を記憶しません。
▶▶ をタッチすると初めから再生を開始します。



DVDトップメニュー画面を表示します。

- メニュー操作については **◀▶** の項目を参照してください。
- 直接メニュー画面をタッチしても操作することができます。



DVDメニュー画面を表示します。

- メニュー操作については **◀▶** の項目を参照してください。
- 直接メニュー画面をタッチしても操作することができます。

DVDメニュー画面を操作するスイッチを表示します。



- **◀ ▶**: カーソルを左右に移動します。
- **▲ ▼**: カーソルを上下に移動します。
- **10キー**: 10キーを表示します。数字を入力することができます。
- **RETURN**: 前の画面に戻ります。
- **決定**: 選択した項目を決定します。
- **↵**: メニュー操作画面を終了します。
- **キーOFF**: 操作画面表示をOFFにします。
キーON スイッチをタッチするとメニュー操作画面を表示します。
↑移動 ↓移動 をタッチするとタッチスイッチを画面の上下に移動できます。



チャプター番号・タイトル番号・プログラム番号を指定して見たいシーンを探することができます。

- **チャプター番号のサーチ:**
再生中・PRE STOP中・一時停止中に操作できます。
- **タイトル番号・プログラム番号のサーチ:**
停止(STOP)中に操作できます。

5.10 オーディオビジュアル機能 DVD操作画面について(3/3)

モード切換	DVDビデオのモード切換画面が表示されます。再生中に音声・字幕言語・アングルを切りかえることができます。	<ul style="list-style-type: none"> • 音声: タッチするたびにディスクに収録されている音声を切りかえます。 • 字幕: タッチするたびにディスクに収録されている字幕言語を切りかえます。 • アングル: タッチするたびにディスクに収録されているアングルを切りかえます。 • ディスクによっては切りかえができない場合があります。
◀ プログラム ▶	DVD-VRでプログラムまたはプレイリストを選ぶことができます。タッチするたびに前後のプログラムまたはプレイリストに切りかわります。	<ul style="list-style-type: none"> • 音声: タッチするたびにディスクに収録されている音声を切りかえます。多重音声が記録されているディスクの場合は、音声 に2秒以上タッチするたびにLR→LL→RR→LR・・・の順に切りかわります。 • 字幕: 字幕の表示/非表示を切りかえます。 • ディスクによっては切りかえができない場合があります。
◀ プレイリスト ▶		
音声/字幕	DVD-VRの音声/字幕切換画面が表示されます。再生中に音声や字幕を切りかえることができます。	<ul style="list-style-type: none"> • プレイリスト: 再生したいプレイリストをタッチします。 • プログラム: 再生したいプログラムをタッチします。
Q 検索	プレイリスト・プログラム検索画面が表示されます。 プレイリスト プログラム にタッチすると検索画面が切りかわります。	<ul style="list-style-type: none"> • DVD初期設定操作は82ページを参照してください。
初期設定	DVD初期設定画面が表示されます。	<ul style="list-style-type: none"> • DVD-V: RPT→RPT TITLE→OFF→・・・ • DVD-VR: RPT→RPT PROGRAM(RPT PLAYLIST)→OFF→・・・ • RPT: チャプターリピート • RPT TITLE: タイトルリピート • RPT PROGRAM: プログラムリピート • RPT PLAYLIST: プレイリストリピート
RPT	気に入った場面を繰り返し再生することができます(リピート再生)。タッチするたびにリピート再生の種類が変わります。	
画面設定	画質調整画面が表示されます。	<ul style="list-style-type: none"> • 画質調整については127ページを参照してください。

5.11 オーディオビジュアル機能 DVD初期設定画面について(1/2)

DVD初期設定画面はDVDの操作画面で **初期設定** をタッチすると表示されます。設定画面は2画面あります。

アドバイス

- **初期設定** が表示されていないときは **▶** をタッチして操作スイッチを切りかえてください。
- DVD初期設定はDVD再生が停止中のみ行えます。DVDを再生中にDVD初期設定を行う場合は、DVD初期設定画面で **停止** をタッチして再生を停止させてから設定してください。



<p>①メニュー言語</p>	<p>タイトルやメインメニューで表示される言語を設定します。 初期設定値：オート</p>	<ul style="list-style-type: none"> • オート に設定すると、DVDソフトに記録されている最優先の言語で再生されます。 • その他 を選択した場合は「言語コード一覧」(173ページ)を参照して4桁の言語コードを入力してください。
<p>②音声言語</p>	<p>音声言語を設定します。 初期設定値：オート</p>	<ul style="list-style-type: none"> • オート に設定すると、DVDソフトに記録されている最優先の音声言語で再生されます。 • その他 を選択した場合は「言語コード一覧」(173ページ)を参照して4桁の言語コードを入力してください。 • DVDソフトによっては、設定した言語ではなくソフトに記録されている言語で再生される場合があります。
<p>③字幕言語</p>	<p>字幕言語を設定します。 初期設定値：オート</p>	<ul style="list-style-type: none"> • オート に設定すると、DVDソフトに記録されている最優先の言語で再生されます。 • その他 を選択した場合は「言語コード一覧」(173ページ)を参照して4桁の言語コードを入力してください。
<p>④カントリーコード</p>	<p>視聴規制(パレンタルロック)をするときの規制レベル(国番号)を設定します。4桁の国番号を入力します。 初期設定値：7480(日本)</p>	
<p>⑤パレンタル</p>	<p>成人向けの内容や暴力シーンなど、子供に見せたくない映像の視聴規制を設定します。4桁の暗証番号を設定し、視聴制限レベルを8段階から選択します。 初期設定値：OFF</p>	<ul style="list-style-type: none"> • DVDソフトによっては視聴制限レベルが記録されていない場合があります。 • 2回目以降は最初に設定した暗証番号を入力します。暗証番号は忘れないように注意してください。暗証番号を忘れてしまった場合はDVDの設定内容を初期化(83ページ)してから再度登録してください。 • 暗証番号を変更することもできます。DVD初期設定画面で 暗証番号変更 をタッチして元の暗証番号を入力後、新しい暗証番号を入力し 完了 をタッチします。 • 視聴制限レベルについては84ページを参照してください。 <p>※DVDソフトを再生中にパレンタルレベルの変更メッセージが表示されたら はい をタッチして暗証番号を入力してください。視聴制限した映像が再生されます。</p>

5.11

オーディオビジュアル機能 DVD初期設定画面について(2/2)

⑥ ダウンミックス

ドルビーデジタル音声のDVDソフトを再生するときに有効です。タッチするたびにサラウンドとステレオの設定が切りかわります。

初期設定値：ステレオ

⑦ スクリーン設定

画面サイズを設定します。画面サイズは16:9(ワイド)・4:3(レターボックス)・4:3(パンスキャン)から選択できます。

初期設定値：16:9

- 16:9(ワイド):
通常のワイドサイズで表示されます。4:3のサイズで収録されたDVDソフトの場合は左右両端が黒表示または左右に伸びた表示になります。
- 4:3(レターボックス):
16:9の映像では上下両端が黒く表示されます。4:3のサイズで収録されたDVDソフトの場合は画面サイズちょうど(4:3)で表示されます。
- 4:3(パンスキャン):
16:9の映像では左右両端がカットされた映像になります。4:3のサイズで収録されたDVDソフトの場合は画面サイズちょうど(4:3)で表示されます。
- DVDソフトによっては画面サイズが変更されない場合があります。通常は16:9(初期設定値)に設定してください。

注意

お客様が個人的にワイド画面で視聴する限りにおいては問題ありませんが、営利目的または公衆に視聴させることを目的として画面の圧縮または引き伸ばしなどを行うと、著作権法上で保護されている著作者の権利を侵害する恐れがありますのでご注意ください。

初期値

DVD初期設定の内容を工場出荷時の状態に戻します。

5.12 オーディオビジュアル機能 DVDの機能について

マルチ音声機能について DVDソフトには複数の言語が記録されているものがあり、テレビの音声多重放送のように、再生する音声言語を切りかえることができます。

サブタイトル(字幕)表示機能について DVDソフトには複数の言語が記録されているものがあり、再生する字幕言語を切りかえたり、字幕を表示しないように設定して映像を再生することができます。またソフトメニューの言語を切りかえることもできます。

マルチアングル機能について DVDソフトには同じ場面が複数のアングルで記録されているもの(マルチアングル)があり、再生するアングルを切りかえることができます。

DVDソフトにはメインストーリー以外にサブストーリーやバージョンの違う映像が記録されているもの(マルチストーリー)があり、お好みのストーリーを選択することができます。操作方法はディスクによって異なります。

マルチストーリーには次のようなものがあります。

メインストーリー / サブストーリー:

ディスクの中には番外編のストーリーが含まれていることがあります。例えば主人公が友人と別れる場面があった場合に、サブストーリーでは別れた友人のその後のストーリーを紹介するというように、違うストーリーを再生することができます。

マルチストーリー機能について

マルチバージョン:

劇場公開版・完全版・ディレクターズカットなど1つの作品で複数のバージョンを再生することができます。

ハイライト・シーン・スキャン:

特定の人物やアニメのキャラクターの登場する場面だけを再生したり、音楽の場面だけを再生したりというように、特定の場面だけを再生することができます。

ブランディング・ストーリー:

ロールプレイングゲームのように、例えば登場人物の行動をメニューから選択して物語を展開しながら再生することができます。再生中に撮影のメイキングシーンを見ることもできます。

DVDソフトには成人向けの内容や暴力シーンなど、子供に見せたくない映像の視聴を制限できるものがあります。視聴制限は以下の8段階のレベルがあり3種類に分類されます。

レベル1:

子供向けのDVDソフトのみを再生します(一般向けと成人向けのDVDソフトの再生を禁止します)。

レベル2~7:

子供向けと一般向けのDVDソフトのみを再生します(成人向けのDVDソフトの再生を禁止します)。

レベル8:

すべてのDVDソフトを再生します。

OFF:

視聴制限しません。すべてのDVDソフトを再生します(初期設定)。

視聴制限はDVD初期設定の「パレンタル」から設定します(初期設定値は「OFF」)。設定の方法については「パレンタル」(82ページ)を参照してください。

視聴制限について

タイトル:

DVDビデオディスクに記録されている映像や曲などを区切る一番大きな単位です。

ディスクに関する用語について

チャプター:

タイトルの内容を場面や曲ごとに小さく区切った単位です。

プレイリスト:

再生する映像の再生順を記録したリストです。

5.13 オーディオビジュアル機能 CDを聴く

CDやMP3/WMA/AACデータが記録されたディスクを再生することができます。

アドバイス

•再生できるディスクの種類などについては162ページを参照してください。

▶ ディスクが入っていないときは

- 1 **開/閉** スイッチを押してディスプレイを開き、レーベル面を上にしてDVD/CD挿入口にディスクを挿入する

- ディスクを挿入するとディスプレイが自動的に閉まり、再生が始まります。
- CDの操作については86ページを参照してください。
- **AV** スイッチを2秒以上押し続けると、ルート案内の音声・映像はそのままオーディオ・ビジュアルソースをOFFにすることができます(「AV OFF」68ページ)。同乗者が寝ている時など、車室内を静かにしたい場合にご使用ください。

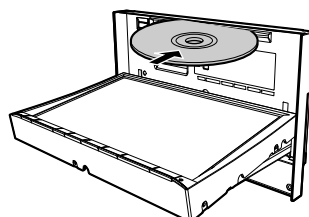

▶ すでにディスクが入っているときは

- 1 **MODE** スイッチを押す
- 2 AVソースメニューの **DVD/CD** をタッチする

- CDの操作については86ページを参照してください。
- **AV** スイッチを2秒以上押し続けると、ルート案内の音声・映像はそのままオーディオ・ビジュアルソースをOFFにすることができます(「AV OFF」68ページ)。同乗者が寝ている時など、車室内を静かにしたい場合にご使用ください。



■ ディスクを取り出すには

- 1 **開/閉** スイッチを押してディスプレイを開き、本体側の **開** スイッチを押す
ディスクが排出されます。ディスクは必ず取り出してください。
- 2 本体スイッチのいずれかを押してディスプレイを閉じる
ディスプレイを開いたままにしないでください。故障や事故の原因になります。

5.14 オーディオビジュアル機能 CD再生画面について(1/2)

CDとMP3/WMA/AACでは操作できる内容が異なります。

アドバイス

- SDカードへの録音中はCD操作を行うことはできません。CDからSDカードへの録音については89ページを参照してください。

<MP3/WMA/AAC>



<CD>



- | | |
|-----------|---|
| ①再生ディスク表示 | MP3/WMA/AACを再生すると「CD AUDIO」または「DVD AUDIO」と表示されます。 |
| ②曲番号 | 再生している曲の番号が表示されます。 |
| ③曲情報表示 | 再生中の曲の曲名・アルバム名・アーティスト名が表示されます。 |
| ④再生時間表示 | 再生中の曲の再生経過時間が表示されます。 |

5.14 オーディオビジュアル機能 CD再生画面について(2/2)



(ダウンスイッチ)

再生している曲と前の曲の頭出しをします。タッチし続けると早戻しします。

- スイッチ操作はX008Vのみです。



再生を一時停止(ポーズ)します。

- 一時停止中に をタッチすると再生を開始します。



(アップスイッチ)

次の曲の頭出しをします。タッチし続けると早送りします。

- スイッチ操作はX008Vのみです。



再生中のフォルダー内全曲のイントロ部分、またはフォルダーごとの最初の曲のイントロ部分を約10秒間ずつ順に再生します。タッチするたびにスキャン再生の種類が変わります。

- CD: SCAN→OFF→・・・
- MP3/WMA/AAC:
SCAN→SCAN FOLDER→OFF→・・・
- SCAN: フォルダー内の曲のイントロ部分が約10秒間ずつ再生されます。
- SCAN FOLDER:
全フォルダーの最初の曲のイントロ部分が約10秒間ずつ再生されます。
- リピート再生・ミックス再生・スキャン再生は同時に使用することはできません。



ディスク内の曲またはフォルダー内の曲を順不同で再生します(ミックス再生)。タッチするたびにミックス再生の種類が変わります。

- CD: M.I.X.→OFF→・・・
- MP3/WMA/AAC:
M.I.X.→M.I.X. FOLDER→OFF→・・・
- M.I.X.: ディスク内の曲を順不同に再生します。
- M.I.X. FOLDER:
フォルダー内の曲のみを順不同に再生します。
- リピート再生・ミックス再生・スキャン再生は同時に使用することはできません。



再生中の曲またはフォルダー内の曲を繰り返し再生します(リピート再生)。タッチするたびにリピート再生の種類が変わります。

- CD: RPT→OFF→・・・
- MP3/WMA/AAC:
RPT→RPT FOLDER→OFF→・・・
- RPT: 1曲のみを繰り返し再生します。
- RPT FOLDER:
フォルダー内の曲のみを繰り返し再生します。
- リピート再生・ミックス再生・スキャン再生は同時に使用することはできません。



再生対象となっている曲名をリスト表示します。リストから聴きたい曲を選ぶことができます。

- ミックス再生中は操作できません。



MP3/WMA/AACでは聴きたいフォルダーを選ぶことができます。タッチするたびに前後のフォルダーに切りかわります。



MP3/WMA/AACでは聴きたい曲を探することができます。リスト画面でフォルダー名と曲名をタッチします。



CDの曲をSDカードに録音することができます。

- 録音については89ページを参照してください。
- 録音中は スイッチになります。 をタッチし、確認メッセージが表示されたら **はい** をタッチすると録音を停止します。
- 録音中に をタッチしてリストを表示すると、曲名にアイコンが表示されます。
 : 再生中の曲
 : 録音中の曲
 : 録音に失敗した曲

AV
CD再生画面について

5.15 オーディオビジュアル機能 SD AUDIO—音楽を聴く

SDカードに記録されているデータの種類によってSDカードの操作は異なります。

■ 本機でCDからSDカードに曲を録音した場合

あらかじめCDからSDカードに曲を録音してください。録音方法については89ページを、その他の操作方法については本章SD AUDIO操作ページを参照してください。

- 録音されるデータ形式は次のとおりです。
 - 録音形式 : AAC
 - サンプリングレート : 44.1MHz
 - ビットレート : 96/128/192kbps(初期設定は128kbps)
 - 録音可能曲数 : 最大9,999曲(アルバム数/アーティスト数はそれぞれ最大999)

■ パソコン等を使用して、SDカードに音楽データを記録した場合

音楽ファイルの操作方法はCDディスクに記録されたMP3/WMA/AAC同様の操作となります。86ページを参照してください。

SDカードのご注意

録音中/録音曲編集中/初期化中は、エンジンを切ったりSDカードを取り出したりすることは絶対にしないでください。SDカード内のデータが破損する場合があります。

▶ SDカードにある音楽データを再生するには

- 1 SDカードを本機に挿入し、**開/閉** スイッチを押してディスプレイを閉じる

- “カチッ”と音がするまで差し込んでください。

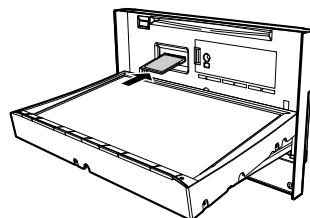

- 2 **MODE** スイッチを押し、**SD** をタッチすると再生が始まります。

- 再生できるSDカードおよびファイルの種類などについては164ページを参照してください。
- AV** スイッチを2秒以上押し続けると、ルート案内の音声・映像はそのままオーディオ・ビジュアルソースをOFFにすることができます(「AV OFF」68ページ)。同乗者が寝ている時など、車室内を静かにしたい場合にご使用ください。

- 録音用SDカードはライトプロテクトされていると再生することができません。
- SDカードを取り出すときはSDカードを押すとSDカードが押し出されますので、そのまま引き抜いてください。
- 開/閉** スイッチを押してディスプレイを開くとSDカードへのアクセスが中断されますのでご注意ください。

5.16 オーディオビジュアル機能 SDカードに曲を録音する

SDカードには最大9,999曲録音することができます。SDカードの容量や録音モードによって録音曲数は異なります。

▶ 録音用のSDカードを準備する

お客様ご自身で準備したSDカードか、本機添付のSDカードを録音用に初期化してください。詳しくは「メディア編集画面について」(126ページ)を参照してください。

- 「車種専用チューニングをする」(3、11ページ)でお客様の車を設定するまでは、本機添付のSDカードは初期化しないでください。
- 録音用のSDカードは、地点登録用とは別のフォーマットになります。
- 録音用のSDカードは4GB～32GBのSDHCカードが使用可能です。

▶ SDカードに曲を録音する

1 CD再生画面で をタッチする

- SDカードが録音用に初期化されていない場合は初期化を確認するメッセージが表示されます。**はい** をタッチすると、SDカードを録音用に初期化します。
- 本機添付のSDカードには、出荷時に車種専用データが格納されています。SDカードを録音用に初期化すると車種専用データも消えますのでご注意ください。
- 再生中の曲から録音が始まります。
- 録音開始後はSDカード内の録音済の曲が再生されます。録音が終了するとCDモードになります。
- 録音中はCD操作を行うことはできません。
- 録音用初期化や録音開始までに時間がかかる場合があります。
- 残容量100MB以下のSDカードには録音できません。

▶ 録音の注意事項

- 本機の故障・誤動作・不具合により録音できなかったデータおよび消失したデータについては補償できません。
- 著作権法上、お客様が録音したものは個人として楽しむほかは権利者に無断で使用できません。
- 録り直しのきかない録音の場合は、正しく録音されていることを確認してください。
- エンジンキーがACCの状態で録音しているときにエンジンをかけると、録音したデータが消失する場合があります。
- ノンストップCD(曲と曲の間に無音部分がないCD)を録音すると、曲間に無音部分が録音され不自然な音切れが発生することがあります。録音するディスクに依存します。
- MP3/WMA/AACは録音できません。
- 録音用に初期化したSDカードは本機以外に挿入しないでください。データが破損する可能性があります。なお、PC等に録音用SDカードを挿入するとフォーマットを促す場合がありますが、録音データが失われますのでキャンセルしてください。
- 録音中や初期化中は絶対にSDカードを取り出さないでください。取り出すときは録音を停止するか、または初期化終了を確認してください。SDカード内のデータが破損する可能性があります。
- 録音中に以下の操作をすると録音を停止します。
 -  をタッチする(再生されている曲の頭からCDモードで再生します)
 - ディスプレイを開く(再生されている曲の頭からCDモードで再生します)
 - エンジンキーがACCの状態で録音していてエンジンをかける(再生されている曲の続きをCDモードで再生します)

A
V











SDカードに曲を録音する

5.17 オーディオビジュアル機能 SD AUDIO再生画面について(1/2)



①曲番号	再生している曲の番号が表示されます。	
②曲情報表示	再生中の曲の曲名・アルバム名・アーティスト名が表示されます。	
③再生時間表示	再生中の曲の再生経過時間が表示されます。	
④ダイレクトアップ / ダウンスイッチ	別のジャンルやアーティストなどの曲に切りかえて再生します。	<ul style="list-style-type: none"> 画面に表示されるタッチスイッチは、サーチモードで決定したモードになります。 ダイレクトアップ/ダウンスイッチの種類: ジャンル、 アーティスト、 アルバム、 プレイリスト
/ (ダウンスイッチ)	再生している曲と前の曲の頭出しをします。タッチし続けると早戻しします。	<ul style="list-style-type: none"> スイッチ操作はX008Vのみです。
	再生を一時停止(ポーズ)します。	<ul style="list-style-type: none"> 一時停止中に をタッチすると再生を開始します。
/ (アップスイッチ)	次の曲の頭出しをします。タッチし続けると早送りします。	<ul style="list-style-type: none"> スイッチ操作はX008Vのみです。

5.17 オーディオビジュアル機能 SD AUDIO再生画面について(2/2)

	<p>再生対象となっている曲リストの曲のイントロ部分だけを聴いて(約10秒間)聴きたい曲を探することができます(スキャン再生)。</p>	<ul style="list-style-type: none"> • もう一度  をタッチすると通常再生に戻ります。 • リピート再生・ミックス再生・スキャン再生は同時に使用することはできません。 	
		<p>SDカード内の曲を順不同に再生することができます(ミックス再生)。</p>	<ul style="list-style-type: none"> • もう一度  をタッチすると通常再生に戻ります。 • リピート再生・ミックス再生・スキャン再生は同時に使用することはできません。
	<p>再生中の1曲のみを繰り返し再生することができます(リピート再生)。</p>	<ul style="list-style-type: none"> • もう一度  をタッチすると通常再生に戻ります。 • リピート再生・ミックス再生・スキャン再生は同時に使用することはできません。 	
	<p>再生対象となっている曲名をリスト表示します。リストから聴きたい曲を選ぶことができます。</p>	<ul style="list-style-type: none"> • ミックス再生中は操作できません。 	
	<p>SDカードに録音させている曲の名称や演奏順などが編集できます。</p>	<ul style="list-style-type: none"> • 詳しくは93、94ページを参照してください。 	
	<p>アルバムやアーティストごとにリスト表示させて聴きたい曲を選ぶことができます。</p>	<ul style="list-style-type: none"> • 詳しくは92ページを参照してください。 	

5.18 オーディオビジュアル機能 SD AUDIO音楽検索画面について

SD AUDIO再生画面で **サーチ** をタッチすると、曲やアーティストの検索画面が表示されます。



録音されているアルバムのジャンルのリストが表示されます。
選んだジャンルの曲が繰り返し再生されます。



アーティストのリストが表示されます。
選んだアーティストの曲が繰り返し再生されます。



アルバムのリストが表示されます。
選んだアルバムの1曲目から繰り返し再生されます。



録音されている曲名リストが表示されます。



プレイリストのリストが表示されます。
選んだプレイリストの曲が繰り返し再生されます。

• プレイリストに曲を追加するには94ページを参照してください。

■ ダイレクトサーチ機能

リスト表示された曲などが多いときは、画面上部に表示されるスライダーバーの **1** ~ **100** のいずれかをタッチするとその近辺がリスト表示されるので、聞きたい曲が選びやすくなります。

例: リストされている曲が80曲あるとき、**50** を選択すると40曲目前後のリストが表示されます。



5.19 オーディオビジュアル機能 SD AUDIO録音曲編集画面について

SD AUDIO再生画面から **編集** → **録音曲編集** の順にタッチすると録音曲編集画面が表示されます。編集したい曲が収録されているアルバムを再生してから操作を行います。



消去	SDカードに録音されている曲やアルバムを消去します。	<ul style="list-style-type: none"> • 曲を選択して 消去 をタッチすると選んだ曲を削除します。 消去 をタッチし続けると、再生中の曲が含まれているアルバムを削除します。 • プレイリストに登録されているSDカードの曲を消去すると、プレイリストからも曲が消去されます。
演奏順UP / 演奏順DN	SDカードに収録されているアルバムの中の曲順を変更します。	
名称変更	SDカードに収録されている曲のアルバム名・アーティスト名・曲名・ジャンルを編集します。	<ul style="list-style-type: none"> • 走行中は安全のため編集を行うことはできません。
再取得	インターネットに本機を接続できる携帯電話をお使いの方は、SDカードに録音した曲のタイトルデータをインターネット上のGracenoteメディアデータベースからダウンロードすることができます。	<ul style="list-style-type: none"> • 2012年12月現在多くのスマートフォンは、本機とBLUETOOTH接続してインターネットでデータ通信をすることができません。お使いの携帯電話やスマートフォンと本機の適合については下記のホームページでご確認ください。 http://www.alpine.co.jp/support/connect/ • インターネットに本機を接続できる携帯電話とBLUETOOTH接続して、再取得画面で 通信 をタッチすると、自動的にGracenoteメディアデータベースにアクセスします。 • インターネットへアクセスした場合は通信費が発生します。通信費はお客様負担になります。

5.20 オーディオビジュアル機能 SD AUDIOプレイリスト編集画面について

SD AUDIO再生画面から **編集** → **プレイリスト編集** の順にタッチするとプレイリスト編集画面が表示されます。



• プレイリスト再生中はプレイリストの編集はできません。



名称変更

登録されているプレイリスト名を変更します。

編集

プレイリスト内の曲の消去や演奏順の変更を行うことができます。

曲を追加

再生中の曲をプレイリストへ登録します。

- **消去**: 選択した曲を消去します。タッチし続けるとリスト内の曲をすべて消去します。
- **演奏順UP** / **演奏順DN**: プレイリストの曲順を変更します。
- プレイリストから曲を消去しても、SDカードの音楽データは消去されません。
- 1つのプレイリストに登録できる曲数は最大999曲です。
- 同じ曲を違うプレイリストに登録することもできます。また1つのプレイリストに何度も同じ曲を登録することができます。

5.21

オーディオビジュアル機能

HDMI/MHL対応機器(スマートフォンやビデオカメラなど)をつないで使う

HDMI/MHL接続端子を持つスマートフォンやビデオカメラなどを本機に接続して、ビデオ・音楽・写真などを再生することができます。お使いになるスマートフォンやビデオカメラによりHDMI/MHL接続ケーブルが異なります。お使いになる機種に合う別売HDMI/MHL接続ケーブルセットをご用意ください。

1 HDMI/MHL接続ケーブルで本機とHDMI/MHL機器を接続する

- mini HDMI端子対応機器(デジタルカメラ・ビデオカメラなど)を接続する場合は、HDMIケーブルKCU-610HD(別売)と、HDMIタイプC変換アダプターKCU-610HC(別売)が必要になります。
- Micro HDMI端子/Micro USB端子対応機器(Android系スマートフォンなど)を接続する場合には、HDMIケーブルKCU-610HD(別売)が必要になります。
- MHL端子対応機器(Android系スマートフォンなど)を接続する場合には、MHLケーブルKCU-610MH(別売)が必要になります。
- 接続方法について詳細は取付説明書をご覧ください。
- 運転中はHDMI/MHL機器を接続しないでください。事故やケガの原因となります。
- HDMI/MHL機器を接続しても映像・音楽・写真などが再生できないときやHDMI/MHL機器を認識しない場合は、一度HDMI/MHL機器を外して再接続してください。
- HDMI/MHL機器に映像・音声出力設定がある場合は、本機に接続する際に「オン」にしてください。オンにしないと、映像・音声を本機に出力することができません。
- HDCP規格に対応しているHDMI/MHL機器を接続した場合には、リアビジョン・リアモニターへは映像出力されません。
- 機種によっては、BLUETOOTH接続されている状態でHDMI/MHL接続すると音声が出力されない場合があります。

2 (MODE) スイッチを押し、HDMI をタッチする



3 HDMI/MHL機器でビデオ映像や写真の再生操作をする

- 運転中はHDMI/MHL機器を操作しないでください。事故やケガの原因となります。
- HDMI/MHL機器を使用しているときにエンジンをOFFにしてもHDMI/MHL機器の電源は切れません。HDMI/MHL本体の電源をOFFにしてください。
- お使いになる機種やコンテンツにより画像の表示品位が変わる場合があります。その場合には画面サイズの設定(127ページ)をしてください。
- 映像規格対応している映像の再生後に規格外の映像を再生すると、出力映像が一瞬乱れる場合があります。
- 著作権保護のための信号が記録されている映像は、リアビジョン・リアモニターへ映像出力されない場合があります。



5.22 オーディオビジュアル機能 ウォークマン®をつないで使う

ウォークマン®を本機に接続して音楽やビデオを再生することができます。別売のウォークマン®接続ケーブル(KCU-510WM)をご用意ください。

■ 本機で対応しているウォークマン®については165ページを参照してください。

1 ウォークマン®接続ケーブルで本機とウォークマン®を接続する

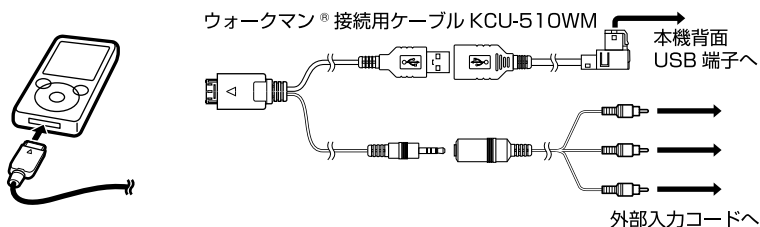

- 取付説明書もあわせてご覧ください。
- 運転中はウォークマン®を接続や取り外しはしないでください。事故やケガの原因になります。
- 運転中はウォークマン®のイヤホンを使用しないでください。事故やケガの原因になります。
- 本機にウォークマン®を接続する前に、ウォークマン®のイコライザー機能を「オフ」に設定することをおすすめします。
- 本機へウォークマン®を接続する際は、ウォークマン®本体のホームメニュー「各種設定」から下記の設定を行ってください。設定を行わないと、歌詞やジャケット写真またはビデオ映像を本機へ映し出すことができません。
 - ・ 「ビデオ設定」→「画面オフ設定」→「常時画面オン」
 - ・ 「ビデオ設定」→「テレビ出力(ビデオ)」→「オン」
 - ・ 「ビデオ設定」→「テレビ出力サイズ」→「16:9」
 - ・ 「音楽設定」→「テレビ出力(ミュージック)」→「オン」
- 本機の「ソース別音量調整」設定(124ページ)のウォークマン®を必ず+14ステップに設定してください。
- ウォークマン®接続ケーブルKCU-510WMでウォークマン®のバッテリーを充電できます。
- ウォークマン®接続ケーブルKCU-510WMのUSBケーブルはUSBメモリー接続に使用できます。
- ウォークマン®の機種がビデオ出力非対応の場合には、音声のみでご使用ください。

2 外部機器接続選択画面で接続機器にウォークマン(R)を選ぶ

[メニュー] スイッチを押して **設定** → **各種設定** → **AV** タブ → **外部接続機器選択** の順にタッチし、**ウォークマン(R)** を選択して **完了** をタッチしてください。

3 [MODE] スイッチを押し、ウォークマン® をタッチする



4 ウォークマン®で音楽や映像の再生操作をする

- 運転中はウォークマン®を操作しないでください。事故やケガの原因になります。
- ウォークマン®を聴いているときにエンジンをOFFにしてもウォークマン®の電源は切れません。ウォークマン®本体の電源をOFFにしてください。
- 音楽再生画面・音楽サーチ画面・ビデオ再生画面以外は本機で表示できません。
- [AV] スイッチを2秒以上押し続けると、ルート案内の音声・映像はそのままオーディオ・ビジュアルソースをOFFにすることができます(「AV OFF」68ページ)。同乗者が寝ている時など、車室内を静かにしたい場合にご使用ください。



ウォークマン®

5.23 オーディオビジュアル機能 iPodやiPhoneの音楽・ビデオを視聴する

iPod/iPhoneを本機に接続して音楽やビデオを再生することができます。別売のiPod/iPhone接続ケーブル(KCU-460iV)をご用意ください。iPod/iPhoneは本機で再生操作ができます。

■ 本機で対応しているiPod・iPhoneについては165ページを参照してください。

アドバイス

- 機種によってはBLUETOOTHで接続できます(103ページ参照)。
- Lightningコネクタ搭載のiPhone/iPodを接続する場合は、別売のLightning - 30ピンアダプター(アップル製)をご使用ください。尚、本アダプター(およびiPhone/iPod)は車の中に放置したままにしないでください。車室内の熱による故障の原因になります。

1 iPod/iPhone接続ケーブルで本機とiPod/iPhoneを接続する

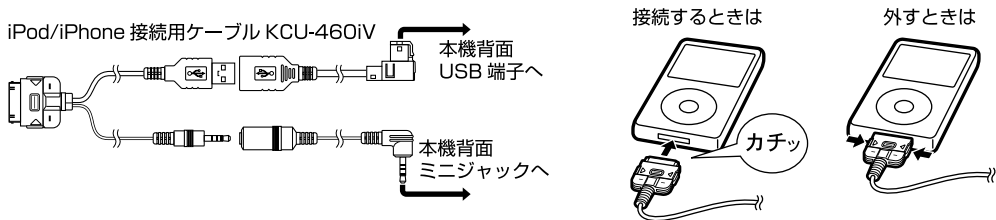

- 取付説明書もあわせてご覧ください。
- 運転中はiPod/iPhoneを接続や取り外しはしないでください。事故やケガの原因になります。
- 運転中はiPod/iPhoneのイヤホンを使用しないでください。事故やケガの原因になります。
- 再生中のiPod/iPhoneを本機に接続すると、今まで聞いていた曲の続きから再生を行います。
- iPod/iPhoneを接続しても音が出ないときや、iPod/iPhoneを認識できない場合は、一度iPod/iPhoneを外して再接続するか、iPod/iPhoneのリセットを行ってください。
- 本機にiPod/iPhoneを接続する前に、iPod/iPhoneのEQ機能を「オフ」に設定することをおすすめします。
- USBメモリー・iPod/iPhone・ウォークマン®を同時に接続することはできません。
- 本機とiPod/iPhone接続中はiPhoneのiPod機能とiPodは操作ができなくなります。
- iPod touchやiPhoneのインターネット機能や電話機能等は本機から操作することはできませんが、iPod touchやiPhone本体を操作して使用することができます。
- iPod/iPhone接続用ケーブルKCU-460iVでiPod/iPhoneのバッテリーを充電できます。
- iPod/iPhone接続用ケーブルKCU-460iVのUSBケーブルはUSBメモリー接続に使用できます。

2 (MODE) スイッチを押し、iPod をタッチする

- iPod/iPhoneの操作については98ページを参照してください。
- ビデオを再生中にエンジンをOFFにすると、次にエンジンをONにしたときは音楽データの先頭から再生が始まります。
- (AV) スイッチを2秒以上押し続けると、ルート案内の音声・映像はそのままオーディオ・ビジュアルソースをOFFにすることができます(「AV OFF」68ページ)。同乗者が寝ている時など、車室内を静かにしたい場合にご使用ください。



5.24 オーディオビジュアル機能 iPod AUDIO・VIDEO再生画面について(1/2)

<iPod AUDIO>

<iPod VIDEO>

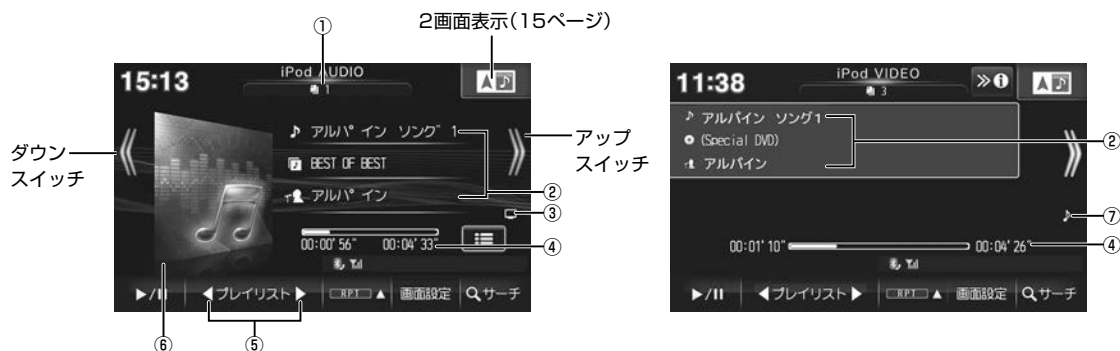

①曲番号	再生している曲の番号が表示されます。	
②曲情報表示	再生中の曲の曲名・アルバム名・アーティスト名が表示されます。	<ul style="list-style-type: none"> Podcast再生時は、エピソード名・番組名・放送日が表示されます。 ◀◀: ビデオ情報表示が消えます。 ▶▶: ビデオ情報表示を表示できます。
③ビデオアイコン表示	ビデオファイルを音声出力のみ再生している場合は、ビデオアイコンが表示されます。	
④再生時間表示	再生中の曲の再生経過時間(左側)と総演奏時間(右側)が表示されます。	
⑤ダイレクトアップ/ダウンスイッチ	別のジャンルやアーティストなどの曲に切りかえて再生します。	<ul style="list-style-type: none"> 画面に表示されるタッチスイッチは、サーチモードで決定したモードになります。 ダイレクトアップ/ダウンスイッチの種類: ◀ジャンル▶、◀アーティスト▶、 ◀アルバム▶、◀プレイリスト▶、 ◀Podcast▶、◀作者▶ ビデオファイル再生時にも、ダイレクトアップ・ダウン機能を利用することができます。ビデオモードでのダイレクトアップ・ダウンスイッチはプレイリストモードの場合は◀プレイリスト▶、その他の場合は◀▶と表示されます。
⑥アートワーク/イメージ表示	iPodに登録しているアルバムのジャケット画像などが表示されます。	<ul style="list-style-type: none"> アートワークデータを取得する間(最大3秒間)は操作を行うことができません。 1つの曲に複数のアートワークが設定されていても、取得できるアートワークは1つになります。カラーとモノクロのアートワークがある場合はカラーが、サイズの大きさに違いがある場合は大きなサイズのアートワークが優先して取得されます。 「アートワーク自動取得」(116ページ)を「する」に設定してある場合、曲が変わるたびにアートワークデータの取得が行われ、その間は操作を行うことはできません。
⑦オーディオアイコン表示	ビデオプレイリストにあるミュージックファイルを再生している場合は、オーディオアイコンが表示されます。	
◀◀ / ◀▶ (ダウンスイッチ)	再生している曲(ビデオ)と前の曲(ビデオ)の頭出しをします。タッチし続けると早戻しします。	<ul style="list-style-type: none"> ◀◀ スイッチ操作はX008Vのみです。
▶/	再生を一時停止(ポーズ)します。	<ul style="list-style-type: none"> 一時停止中に▶/ をタッチすると再生を開始します。

5.24 オーディオビジュアル機能 iPod AUDIO・VIDEO再生画面について(2/2)



次の曲(ビデオ)の頭出しをします。タッチし続けると早送りします。

- 曲の終わりまで早送りすると通常再生に戻ります。
- スイッチ操作はX008Vのみです。



iPod/iPhone内のすべてのファイルを順不同に再生します(オールミックス再生)。

- ビデオモード中に本操作を行うことはできません。
- もう一度 をタッチすると通常再生に戻ります。
- iPod/iPhone内すべてのファイルの再生が終わっても、ミックス再生を解除するまではミックス再生を続けます。



曲・アルバム・ビデオを順不同に再生することができます(ミックス再生)。タッチするたびにミックス再生の種類が変わります。

- M.I.X. SONGS→M.I.X. ALBUMS→OFF→・・・
- M.I.X. SONGS:
サーチモードで曲を選択した場合に、選択したモード内のすべての曲を順不同に再生します。
- M.I.X. ALBUMS:
サーチモードで曲を選択した場合に、選択したモード内のアルバムをランダムに選択し、アルバムの曲の順番どおりに再生します。



再生中の曲(ビデオ)のみを繰り返し再生することができます(リピート再生)。

- もう一度 をタッチすると通常再生に戻ります。



再生対象となっている曲名をリスト表示します。リストから聴きたい曲を選ぶことができます。



iPod AUDIOまたはiPod VIDEOサーチ画面を表示します。リストから聴きたい曲を選ぶことができます。

- 詳しくは100、101ページを参照してください。

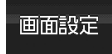

画質調整画面が表示されます。

- 画質調整については127ページを参照してください。

5.25 オーディオビジュアル機能 iPod AUDIO・VIDEOサーチ画面について(1/2)

iPod AUDIOまたはiPod VIDEO再生画面で **サーチ** をタッチするとiPod AUDIOまたはiPod VIDEOサーチ画面が表示されます。

▶ iPod AUDIOサーチ画面



iPod VIDEOサーチ画面を表示します(101ページ)。



プレイリストのリストが表示されます。
選んだプレイリストの曲が繰り返し再生されます。

• 本機は音楽データとビデオデータが混在しているプレイリストの再生には対応していません。再生すると不具合が生じる場合がありますので、自動的に音楽データとビデオデータが混在してしまう「トップ25」や「購入したもの」「最近再生した曲」などのプレイリストを選ぶときは注意してください。また、不具合が生じた場合にはiPodを取り外してリセットをしてください。



アーティストのリストが表示されます。
選んだアーティストのアルバムが繰り返し再生されます。



アルバムのリストが表示されます。
選んだアルバムの1曲目から繰り返し再生されます。



登録されている曲名リストが表示されます。



登録されているアルバムのジャンルのリストが表示されます。
選んだジャンルのアルバムが繰り返し再生されます。



Podcastのリストが表示されます。



オーディオブックのリストが表示されます。

AV

iPod AUDIO・VIDEOサーチ画面について

5.25

オーディオビジュアル機能

iPod AUDIO・VIDEOサーチ画面について(2/2)



作曲者のリストが表示されます。
選んだ作曲者の曲が繰り返し再生されます。

▶ iPod VIDEOサーチ画面

iPod AUDIOサーチ画面を表示します(100ページ)。



① Video Playlist	プレイリストのリストが表示されます。	
②ムービー	ビデオのリストが表示されます。	
③ミュージックビデオ	ミュージックビデオのリストが表示されます。	
④テレビ番組	テレビ番組のリストが表示されます。	
⑤ビデオ Podcast	Podcastのリストが表示されます。	

• iPod・iPhoneによってはビデオサーチ画面の項目が異なる場合があります。

■ ダイレクトサーチ機能

リスト表示された曲やビデオなどが多いときは、画面上部に表示されるスライダバーの **1** ~ **100** のいずれかをタッチするとその周辺がリスト表示されるので、聞きたい曲や見たいビデオが選びやすくなります。

例: リストされている曲が80曲あるとき、**50** を選択すると40曲目前後のリストが表示されます。



5.26 オーディオビジュアル機能 iPhone App Modeについて

iPhone App Modeに対応しているiPhone/iPod touchを本機に接続して、iPhoneやiPod touchにインストールされているアプリケーションを本機の画面に表示することができます。

1 iPod Audio・iPod Video再生画面から

App Mode をタッチする

- iPhone App Modeを終了するには **iPod Mode** をタッチします。
- 運転中はiPhone/iPod touchを操作しないでください。事故やケガの原因になります。
- アプリケーションの仕様によっては、本機の画面に表示できない場合があります。
- 一部機能については走行中の操作はできません。
- iPhone App ModeからiPod Modeに切りかえを行うと、iPhone/iPod touchの状態によってはiPod Mode時の最後の状態に戻らない場合があります。
- iPhone App Mode中は、本機からの操作はできません。iPhone/iPod touch本体を操作します。

<iPod AUDIO>



<iPod VIDEO>



<iPhone App Mode>

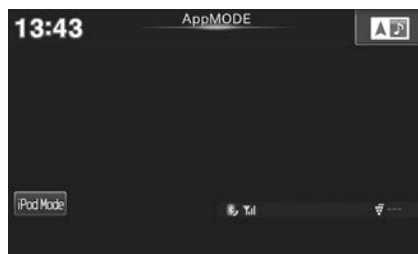

5.27 オーディオビジュアル機能 BT AUDIOを接続する

携帯電話などのBLUETOOTHオーディオ機器(BT AUDIO)と本機をBLUETOOTHで接続すると、本機で曲を再生することができます。初めてお使いになるときは、お使いのBLUETOOTHオーディオ機器を以下の手順に従って本機に登録してください。



- 1台の携帯電話を通信用とBT AUDIO用に使う場合は「通信機能—携帯電話を接続する」(58ページ)の手順に従って登録してください。
- 本機にBLUETOOTHオーディオ機器をBLUETOOTH接続する前に、BLUETOOTHオーディオ機器のEQ機能を「オフ」に設定することをおすすめします。

1 **メニュー** スイッチを押し → **設定** → **Bluetooth設定** の順にタッチする

2 **変更** → **未登録** → **機器登録** の順にタッチする

- **変更** をタッチした後にBLUETOOTH機器との接続解除のメッセージが出てきた場合は **はい** を選択してください。
- 本機にはBLUETOOTH機器を5台まで登録できますが、BT AUDIO機器として2台以上を同時に使うことはできません。複数台を登録したときは利用するBT AUDIO機器を切りかえてお使いください。



3 **Bluetooth機器から探索** をタッチし、**オーディオ** **ハンズフリー+オーディオ** のいずれかにタッチする

- **MITM設定** をタッチするとMITM(中間者攻撃)Protection設定を一時的に変更することができます。 **OFF** にすることにより、機器設定ができない機器の登録が可能となる場合があります。

4 相手機器のBLUETOOTH機能をオンにし→相手機器で本機を検索する

5 相手機器にパスキーの入力画面が表示されたら本機と同じパスキーを入力する

- BLUETOOTH機器によってはパスキーの入力が不要な機種もあります。
- パスキーの初期値は"1234"です。

6 接続先設定のメッセージが表示されたら **いいえ** をタッチする

7 **MODE** スイッチを押し、**BT AUDIO** をタッチする

- BLUETOOTH機器によっては自動的に再生を開始します。自動的に再生を開始しない場合はBLUETOOTH機器または本機から操作してください。
- BT AUDIOの操作については104ページを参照してください。
- **AV** スイッチを2秒以上押し続けると、ルート案内の音声・映像はそのままオーディオ・ビジュアルソースをOFFにすることができます(「AV OFF」68ページ)。同乗者が寝ている時など、車室内を静かにしたい場合にご使用ください。

- 上記の手順で接続できない場合は相手機器のBLUETOOTH機能をオンにし、手順3で **ナビから探索** をタッチし、以降画面の説明に従って登録してください。
- 接続したBLUETOOTH機器のリストには「ALPINE」と表示されます。
- **i** にタッチすると、接続した携帯電話の詳細情報を表示することができます。

5.28 オーディオビジュアル機能 BT AUDIO再生画面について(1/2)









BT AUDIO再生画面は、BLUETOOTHオーディオ機器を接続して **(MODE)** スイッチを押し、**BT AUDIO** をタッチすると表示されます。

アドバイス

- お使いの携帯電話のAVRCPプロファイル(BLUETOOTH接続して音楽再生するためのプロファイル)のバージョンによって、再生画面に表示される内容や操作が異なります。
- 下記の画面は、AVRCPプロファイルバージョン1.4に対応したBT AUDIO機器を接続したときの表示例です。
- BT AUDIO使用中にハンズフリー機能・通信機能・電話帳転送機能を使用すると、一時的にBT AUDIO機能が停止したり、音切れやAVプロファイルが切断されたりする場合があります。
- ハンズフリーとBT AUDIOをBLUETOOTH接続している携帯電話では、BT AUDIOを使用中にデータ通信を行えない場合があります。



BT AUDIO再生画面を切りかえます

①曲番号	再生している曲の番号が表示されます。	
②曲情報表示	再生中の曲の曲名・アルバム名・アーティスト名が表示されます。	• 接続するBLUETOOTH機器によっては対応していない場合があります。
③再生時間表示	再生中の曲の再生経過時間が表示されます。	
④グループアップ / ダウンスイッチ	別のグループの曲に切りかえます。	• 接続するBLUETOOTH機器によっては対応していない場合があります。
 /  (ダウンスイッチ)	再生している曲と前の曲の頭出しをします。タッチし続けると早戻しします。	<ul style="list-style-type: none"> • 頭出し: 現在の曲の頭出しをします。続けてタッチすると前の曲の頭出しをします。 •  スイッチ操作はX008Vのみです。
	再生を一時停止(ポーズ)します。	• 一時停止中に  をタッチすると再生を開始します。
 /  (アップスイッチ)	次の曲の頭出しをします。タッチし続けると早送りします。	•  スイッチ操作はX008Vのみです。

5.28 オーディオビジュアル機能 BT AUDIO再生画面について(2/2)

SCAN

再生中のフォルダー内全曲のイントロ部分、またはフォルダーごとの最初の曲のイントロ部分を約10秒間ずつ順に再生します。タッチするたびにスキャン再生の種類が変わります。

- SCAN GROUP:
グループ内の曲のイントロ部分が再生されます。
- SCAN ALL:
全曲のイントロ部分が再生されます。
- 接続するBLUETOOTH機器によっては対応していない場合があります。



フォルダー内の曲を順不同で再生します(ミックス再生)。タッチするたびにミックス再生の種類が変わります。

- M.I.X. GROUP:
グループ内の曲を順不同に再生します。
- M.I.X. ALL:
全曲を順不同に再生します。
- 接続するBLUETOOTH機器によっては対応していない場合があります。
- 接続するBLUETOOTH機器によってM.I.X. GROUP再生の範囲が異なります。



再生中の曲またはフォルダー内の曲を繰り返し再生します(リピート再生)。タッチするたびにリピート再生の種類が変わります。

- RPT: 1曲のみを繰り返し再生します。
- RPT GROUP:
グループ内の曲のみを繰り返し再生します。
- RPT ALL:
全曲を繰り返し再生します。
- 接続するBLUETOOTH機器によっては対応していない場合があります。
- 接続するBLUETOOTH機器によってRPT GROUP再生の範囲が異なります。



/ Qサーチ

再生対象となっている曲名をプレイリスト・アルバム・アーティストごとにリスト表示します。リストから聴きたい曲を選ぶことができます。

- 接続するBLUETOOTH機器によっては対応していない場合があります。



接続するBT AUDIO機器を他の機器に切りかえます。



登録しているBT AUDIO機器との接続または接続解除をします。

5.30 オーディオビジュアル機能 フォトバンクについて

フォトバンク画面は (MODE) スイッチを押して **フォトバンク** をタッチすると表示されます。さらに画面をタッチするとフォトバンクメニューが表示されます。SDカードやUSBメモリーに保存した画像を閲覧することができます。



- 録音用のSDカードはフォトバンクに使用することはできません。



①時計表示設定	時計表示を設定します。	
	一時停止中に前の画像を表示します。	
	スライドショーを一時停止します。	<ul style="list-style-type: none"> 一時停止中に をタッチするとスライドショーを再開します。
	一時停止中、次の画像を表示します。	
	SDカード内の画像をリスト表示します。	<ul style="list-style-type: none"> フォルダーを選んで 再生 にタッチするとスライドショーを開始します。
	USBメモリー内の画像をリスト表示します。	<ul style="list-style-type: none"> フォルダーを選んで 再生 にタッチするとスライドショーを開始します。
	画像表示を消します。	

▶ 再生できる画像データ

- ファイル形式 : BMPまたはJPG(プログレッシブJPEG は非対応)
- ファイルサイズ : BMP- 最大2MB、1024×768ピクセル
JPG- 最大10MB、4608×3456ピクセル
- フォルダーの最大階層 : 8階層
- ファイル名最大文字数 : 63文字(拡張子を含む)
- 認識できるファイル数 : 1000まで

6.1 設定・編集 各種設定—地図表示 設定画面について(1/3)

各種設定—地図表示設定画面は (メニュー) スイッチを押して **設定** → **各種設定** → **地図表示** タブの順にタッチすると表示されます。



• ▲ または ▼ をタッチすると設定項目が画面ごとスクロールします。

ランドマーク表示	<p>コンビニ・ガソリンスタンドなど、お好みの施設のランドマークを地図上に表示します。</p> <p>初期設定値: する</p> <ul style="list-style-type: none"> ランドマークは200mスケール図以下の詳細な地図で表示されます。
ランドマーク表示ジャンル	<p>「ランドマーク表示」を「する」設定時に、表示するブランド名をジャンルごとに選択できます。</p> <p>初期設定値: ガソリンスタンド・コンビニのみ 全てする</p> <ul style="list-style-type: none"> 最大20種類のジャンルを設定することができます。 1つのジャンルに設定できるブランド名は最大5つです。6つ以上設定するときは、「全てする」に設定してください。
軌跡表示	<p>走行した軌跡を地図上に「点(青色)」として表示するかどうかを設定します。</p> <p>初期設定値: しない</p> <ul style="list-style-type: none"> 表示可能な距離(100km)を超えると古い軌跡から消えていきます。
軌跡情報を消去	<p>地図上の軌跡をすべて消去します。</p>
渋滞・混雑表示	<p>VICS渋滞情報をもとに、渋滞している道路を矢印で表示します(渋滞:赤実線矢印、混雑:橙実線矢印)。</p> <p>初期設定値: する</p> <ul style="list-style-type: none"> 渋滞・混雑表示は縮尺1km以下の地図で表示されます。 高速・有料道路では緑取りのある矢印、一般道路では緑取りなしの矢印になります。
空き道表示	<p>VICS渋滞情報をもとに、空いている道路を緑実線矢印で表示します。</p> <p>初期設定値: しない</p> <ul style="list-style-type: none"> 空き道表示は縮尺1km以下の地図で表示されます。 高速・有料道路では緑取りのある矢印、一般道路では緑取りなしの矢印になります。
渋滞推測(渋滞・混雑)表示	<p>渋滞統計・渋滞学習情報をもとに、渋滞が予想される箇所を地図に破線で表示します(渋滞:赤破線矢印、混雑:橙破線矢印)。</p> <p>初期設定値: する</p> <ul style="list-style-type: none"> 実線矢印で表示されるVICS情報と破線表示の渋滞予測が両方ある場合は、VICS情報が優先して表示されます。 渋滞推測線(渋滞・混雑)は縮尺1km以下の地図で表示されます。 <p>渋滞推測機能について</p> <ul style="list-style-type: none"> 本機能はJARTIC/VICSセンターから提供された現状情報をもとに、NTTデータが独自に作成した渋滞予測データを利用しています。 渋滞予測は現況の渋滞情報を考慮したものではありません。

6.1 設定・編集 各種設定—地図表示 設定画面について(2/3)

渋滞推測 (空き道)表示	渋滞統計・渋滞学習情報をもとに、渋滞が発生しないと予想される箇所を緑破線矢印で表示するかどうかを設定します。 初期設定値: しない ・実線矢印で表示されるVICS情報と破線表示の渋滞推測が両方ある場合は、VICS情報が優先して表示されます。 ・渋滞推測線(空き道)は縮尺1km以下の地図で表示されます。
VICS駐車場マーク表示	VICSが提供する駐車場を地図上に表示するかどうかを設定します。 初期設定値: しない ・駐車場マークは縮尺1km以下の地図で表示されます。
規制マーク表示	規制マーク(工事・通行止めなど)を案内画面に表示します。 初期設定値: する ・規制マークは縮尺1km以下の地図で表示されます。ただし、通行止め・入り口閉鎖・オフランプ(出口)閉鎖は関連する事象も含めて20kmスケールの地図まで表示します。
VICS提供道路	VICS情報を提供する道路を全道路・高速道・一般道から選択することができます。 初期設定値: 全道路
路上駐車場マーク表示	市街詳細地図に路上駐車場のマークを表示します。 初期設定値: する
渋滞線明滅表示	渋滞している区間の渋滞線(赤実線矢印)・混雑線(橙実線矢印)を点滅表示します。 初期設定値: する
地図色切換	昼画面と夜画面を切りかえることができます。昼・夜それぞれの地図表示色は4種類(標準(昼)・標準(夜)・道路強調(昼)・道路強調(夜))から選択することができます。 初期設定値: 昼→標準(昼)、夜→標準(夜)
地図色昼/夜切換	スモールランプの点灯・消灯に連動して、昼画面/夜画面を切りかえるかどうかを設定します。 初期設定値: する
行政界色分け	市街地図で行政区(大字)の色を分けて表示します。 初期設定値: する
誘導方向表示	ルート案内中に目的地の方向を直線の誘導線で表示するかどうかを設定します。 初期設定値: しない
ビル立体表示	3Dマップでビルを立体的に表示します。 初期設定値: する
3Dランドマーク表示	主要施設のリアルな立体的アイコンを地図上に表示させることができます。 初期設定値: する ・3Dランドマークは縮尺200m以下の地図で表示されます。
冬期規制アイコン表示	冬に通行止めとなる箇所にアイコンを表示します。 初期設定値: する ・冬期規制アイコンは縮尺1km以下の地図で表示されます。 ・「する」に設定すると、冬期(11月～3月)の間、冬期規制アイコンが表示されます。道路によっては4月～10月の期間内でも冬期閉鎖になっている場合がありますのでご注意ください。
細街路オートスケール	目的地案内中に細街路を走行すると、自動的に2画面表示に切りかわります。右画面には25mスケール市街地図が表示され、細街路の案内を行います。 初期設定値: する ・市街地図が収録されていない地域では50mスケール地図が表示されます。 ・音声案内は行われません。

6.1 設定・編集 各種設定—地図表示 設定画面について(3/3)

走行連動地図切換	走行中の市街詳細地図を見やすく簡略化して表示します。 初期設定値: する
高速・有料モード地図	高速・有料道路走行中に、高速・有料道路を見やすく強調した地図を表示します。 初期設定値: する
自動ハイウェイモード	高速・有料道路を走行するときに行程ガイドが自動的に表示されます。 初期設定値: する
スクロール方面表示	地図画面をスクロールしたときに、スクロールする方面の地名を画面の上下左右に表示します。 初期設定値: する ・スクロール方面表示は1kmスケール以下の地図で表示されます。 ・英語表示に設定している場合はスクロール方面表示は行われません。
地図の文字サイズ変更	地図上に表示される文字サイズをお好みに合わせて設定することができます。 初期設定値: 標準
自転車マーク	自転車マークの表示をマーク1・マーク2・マーク3の中からお好みに合わせて変更することができます。 初期設定値: マーク1 ・マーク3のイラストは「車種専用チューニング」「エコインフォの設定」で設定した車種に連動します。

6.2 設定・編集 各種設定—案内誘導 設定画面について(1/2)

各種設定—案内誘導設定画面は (メニュー) スイッチを押して 設定 → 各種設定 → 案内誘導 タブの順にタッチすると表示されます。



・ ▲ または ▼ をタッチすると設定項目が画面ごとスクロールします。

県境案内	都道府県境を越えるときに音声で案内します。 初期設定値： する
合流案内	一般道路や高速道路のインターチェンジ(IC)・ジャンクション(JCT)・SA/PA出口など、合流が近づいたときに警告するかどうかをそれぞれ設定することができます。 初期設定値： 「一般道・する」「SA・PA・する」「IC・する」「JCT・する」
踏み切り案内	踏み切りに近づいたときに警告します。 初期設定値： する
事故多発警告案内	交通事故が多発している区間に近づいたときに警告するかどうかを設定します。 初期設定値： しない
残距離音声案内	案内地点までの距離が残り10kmになると音声で案内します。 初期設定値： する
到着予想時刻音声案内	目的地や経由地への到着予想時刻を音声案内します。 初期設定値： する
到着予想時刻速度設定	目的地や経由地への到着時間予想のための条件(速度)を設定します。 初期設定値： 「一般道・30km」「有料道・60km」「高速道・80km」
詳細案内図表示	3Dイラスト情報のある交差点の詳細案内図を表示します。 初期設定値： する
方面看板表示	交差点の手前で方面看板を表示します。 初期設定値： する
レーンガイド表示	ルート案内中に右左折専用などのレーン情報を表示します。 初期設定値： する
ナビ案内画面割込み	オーディオ・ビジュアルモードにナビの案内映像を割り込み表示します。 初期設定値： する

6.2 設定・編集 各種設定—案内誘導 設定画面について(2/2)

ナビ音声案内時のAV音量ミュート	<p>ナビ音声案内時、自動的にオーディオ音量を下げ、音声案内を聞こえやすくします。</p> <ul style="list-style-type: none">音声案内が聞こえたときに音楽などのAVソース音量が一時的にいつも小さくなるようにしたいときは、「する」に設定し、音声案内が聞こえたときにAVソースの音量を下げてください。次回以降、調整した音量で音楽などが再生されます。 <p>初期設定値： しない</p>
料金所ゲート案内	<p>インターチェンジの入口や出口でETCの情報を案内します。</p> <p>初期設定値： しない</p>
車両情報	<p>軽自動車や普通車などの車種を設定しておく、高速道路の通行料金を車種に合わせて表示することができます。さらに車のサイズもあわせて登録しておく、駐車場を探す際に立体駐車場など条件に合わないところを避けることができます。</p> <p>初期設定値： 「車両種別・普通」「駐車場条件・長さ450cm、幅160cm、高さ150cm」</p> <ul style="list-style-type: none">車両寸法は車検証を参照してください。

6.3 設定・編集 各種設定—経路 設定画面について(1/2)

各種設定—経路設定画面は (メニュー) スイッチを押して **設定** → **各種設定** → **経路** タブの順にタッチすると表示されま
す。



- ▲ または ▼ をタッチすると設定項目が画面ごとスクロールします。

優先探索ルート	優先的に探索・表示するルート条件を選択することができます。探索条件は「推奨」「一般」「距離」「道幅」「燃費」「別ルート」の6ルートです。 初期設定値： 推奨
アクティブルートサーチ	ルート案内中に、距離・時間・VICsの渋滞情報・スマートIC規制などあらゆる道路情報を常時演算し、時間短縮できるルートを発見したときにリアルタイムに新しいルートを探します。 初期設定値： する <ul style="list-style-type: none"> ・ 時間短縮できるルートが見つからない場合はアクティブルートサーチ機能は働きません。 ・ 「短縮時間」(113ページ)で設定した時間よりも到着予想時刻が短縮できる場合のみ、アクティブルートサーチ案内が行われます。
割込み時間	割込み画面の表示時間を設定できます。 初期設定値： 10秒
短縮時間	アクティブルートサーチで通知する短縮時間の目安を設定します。5分刻みで時間を選択し 完了 をタッチすると設定されます。 初期設定値： 5分以上 <ul style="list-style-type: none"> ・ ここで設定した時間を短縮できない場合はアクティブルートサーチ案内は行われません。
アクティブルートサーチ案内音声割込み	アクティブルートサーチが行われた際に音声案内を割り込みします。 初期設定値： する
抜け道探索	抜け道道路データを使用して渋滞地点を回避するルートを探します。 初期設定値： する <ul style="list-style-type: none"> ・ アクティブルートサーチ設定が「する」の場合にのみ設定できます。
スマートIC利用	ルート探索時にスマートインターチェンジを利用するかどうかを設定します。 初期設定値： しない <ul style="list-style-type: none"> ・ スマートICを利用するにはETC車載器またはDSRC車載器が必要です。 ・ スマートICには、営業時間・営業期間・対象車種・出入り方向などに制約があります。また社会実験として期間限定で開設されているスマートICもあります。ご利用の際はご注意ください。
時間曜日規制考慮	時間や曜日によって規制される区間を避けたルートを探します。 初期設定値： する
フェリー使用	フェリー航路を利用したルートを探することができます。 初期設定値： しない
迂回エリア考慮	あらかじめ登録しておいた迂回地点を避けてルートを探します。 初期設定値： する

6.3 設定・編集 各種設定—経路 設定画面について(2/2)

迂回距離	<p>一般道と有料道路・高速道路に分けて設定できます。</p> <p>初期設定値：「一般道5km」「有料・高速20km」</p> <ul style="list-style-type: none">「迂回エリア考慮」(113ページ)を「する」に設定した場合のみ、迂回距離を設定できます。
冬期閉鎖区間考慮	<p>冬に通行止めとなる区間を避けてルートを探索することができます。</p> <p>初期設定値： する</p> <ul style="list-style-type: none">冬期(11月～3月)の期間に考慮されます。4月～10月は通常ルートとなります。道路によっては4月～10月の期間内でも冬期閉鎖になっている場合があります。「しない」に設定すると、冬期閉鎖区間が発見された時点でメッセージが表示され、避けるかどうかを選択できます(「規制考慮」35ページ参照)。
ルート学習	<p>よく通る道が優先してルート探索されるように、走行記録を記憶します。</p> <p>初期設定値： する</p> <ul style="list-style-type: none">ナビが探索した推奨ルートを走行中に、ルートからの離脱と復帰をそれぞれ同じ地点で2回繰り返すと、次のルート探索を行う際にそのルートが推奨ルートとして探索されます。案内対象外道路はルート学習に反映されません。離脱・復帰地点が同じでも、途中のルートが案内対象外道路になると学習結果は無効になります。ルート学習中に目的地や経由地を変更したり別のルートの選択や周辺迂回を行った場合は、ルート学習は中止されます。最大200ルートまで学習することができます。
ルート学習結果を消去	<p>ナビに記憶した学習ルートをすべて消去します。</p>

6.4 設定・編集 各種設定—VICS 設定画面について

各種設定—VICS設定画面は (メニュー) スイッチを押して **設定** → **各種設定** → **VICS** タブの順にタッチすると表示されます。



- ▲ または ▼ をタッチすると設定項目が画面ごとスクロールします。

渋滞学習	渋滞や混雑する地点を季節別・曜日別・時間帯別に記憶して、それらを避けてルート案内されるように設定します。 初期設定値： する
渋滞学習結果を消去	ナビに記憶した渋滞学習結果をすべて消去します。
情報保持時間	受信したVICS情報の保存時間を60分または30分に設定します。ここで設定した時間が経過すると情報は自動的に消去されます。 初期設定値： 60分
情報割込み	ビーコンによる図形・文字情報を画面に割り込ませて表示します。 初期設定値： する • 緊急情報や安全運転支援に関わる情報は、「しない」に設定しても割り込みを行います。
割込み時間	ビーコンの情報割込み画面の表示時間を5～20秒まで、5秒刻みで設定します。 初期設定値： 10秒 • 「情報割込み」を「する」に設定した場合のみ本項目を設定できます。
オーディオモード画面への割込み	ビーコンによる図形・文字情報を、オーディオ・ビジュアルモード画面に割り込ませて表示することができます。 初期設定値： する • 「情報割込み」を「する」に設定した場合のみ本項目を設定できます。
プローブ	ナビ側からITSスポットへプローブ情報(走行履歴情報や車両挙動情報など)を送信します。 初期設定値： する • DSRC車載器が接続されていない場合は設定できません。 • プローブ情報についてはDSRC車載器の取扱説明書をご覧ください。
VICSでの音声読み上げ	ビーコンによる音声情報を読み上げます。 初期設定値： する • 「英語設定」(117ページ)を「する」に設定していても日本語で読み上げます。 • 音声読み上げはDSRC車載器の接続が必要です。
ブラウザでの音声読み上げ	ITSスポットから受信した信号をWebサイトに画面表示した場合に、Webサイトの音声情報を自動で読み上げることができます。 初期設定値： する • 「英語設定」(117ページ)を「する」に設定していても日本語で読み上げます。 • 音声自動読み上げはDSRC車載器の接続が必要です。

6.5 設定・編集 各種設定—AV 設定画面について

各種設定—AV設定画面は **メニュー** スイッチを押して **設定** → **各種設定** → **AV** タブの順にタッチすると表示されます。



- **▲** または **▼** をタッチすると設定項目が画面ごとスクロールします。

録音ビットレート	SDカードへ録音時の音質を96k/128k/192kの中から選択します。 初期設定値： 128k • 録音ビットレートの数字が大きくなるほど音質は良くなりますが、データの容量も大きくなります。
外部接続機器選択	ビデオやゲームなど、外部機器を接続する場合に設定します。設定した表示名がソース名称としてAVソースメニュー画面やソース別音量調整画面に表示されます。 初期設定値： 外部入力
ネットワーク自動取得	iPodのファイルにネットワークデータがある場合は再生時に自動的に取得します。 初期設定値： する • 本設定に関わらず、映像再生時はネットワークデータを取得しません。 • iPod classicとiPod nano 3rd generation接続時は、ネットワーク取得時に正常に動作しませんので、「しない」に設定してください。
時計表示設定(映像ソース)	AV(映像)ソース画面に時計表示させることができます。 初期設定値： する

6.6 設定・編集 各種設定—その他 設定画面について(1/4)

各種設定—その他設定画面は (メニュー) スイッチを押して 設定 → 各種設定 → その他 タブの順にタッチすると表示されます。



・ ▲ または ▼ をタッチすると設定項目が画面ごとスクロールします。

時計表示	時刻の表示形式を12時間制または24時間制に設定します。 初期設定値: 24H
メニューの文字サイズ変更	メニュー画面の文字表示サイズを変更します。 大 に設定すると、AVソースメニュー画面・ナビメニュー画面で文字を大きく表示します。 初期設定値: 標準
英語設定	ナビメニュー画面や地図スクロール画面などのメニューの一部、および地図上の表示言語とナビ音声案内を英語に設定します。 初期設定値: しない ・ 「する」に設定してもVICS音声読み上げは日本語になります。
アニメーション表示	メニュー画面やAVメイン画面背景等にアニメーションを表示します。また、iPodのアートワークもアニメーション表示を行います。 初期設定値: する
距離補正	本機はGPSからの位置情報と車速パルス信号による計算上の走行距離とを比較し、それらの情報を蓄積・学習することで自車位置を補正しています。地図上の自車位置が実際の位置と大きくずれてしまう場合は、まず距離補正值を初期化して数十キロ程度走行してください。それでもずれてしまう場合には手で距離補正を行ってください。 ・ 通常は距離補正を行う必要はありません。 ・ 走行距離はタイヤ1回転ごとに発生させる車速パルスの数にタイヤの円周を乗じて計算します。このためタイヤを交換したときは自車位置がずれる場合があります。 ■ 自動距離補正設定 距離補正を自動で行います。 初期設定値: ON(自動) ■ 自動距離補正值 自動距離補正を開始する値を設定します。 初期設定値: -1.2% ■ 手動距離補正值 自車位置が実際の位置と合うように計算上の走行距離を微調整します。 ・ はじめは0.5～1%程度の調整で様子を見ることをおすすめします。極端な補正は誤動作の原因になる場合があります。 ■ 学習結果 距離補正の学習状況です。 ■ 初期化 自車位置が大きくずれる場合やタイヤを交換したときは距離補正值を初期化してください。
モニター自動CLOSE	エンジンキーをOFFにするとモニターが自動的に閉じます。 初期設定値: する

6.6 設定・編集 各種設定—その他 設定画面について(2/4)

イルミネーション連動設定 ヘッドライト点灯に連動してディスプレイと照光スイッチの明るさを切りかえ、画面を見やすくすることができます。
初期設定値: する

夜用明るさ調整 **イルミネーション連動設定** を **する** に設定すると夜用の画面の明るさを調整することができます。
初期設定値: 0

夜用照光明るさ調整 **イルミネーション連動設定** を **する** に設定すると夜用の本体スイッチの明るさを調整することができます。
初期設定値: 標準(X008V)、明(O07WV)

リアビジョン映像出力 リアビジョンにどの映像を出力するか設定することができます。リアビジョンを接続して「フロントリンク」または「映像のみ」を設定してください。
初期設定値: フロントリンク
・「後席個別DVD」(142ページ)が「する」のときは操作できません。

リアビジョン プラズマクラスター設定 接続するリアビジョンにプラズマクラスター機能がある場合は **あり** に設定してください。
初期設定値: あり

リアビジョン イルミネーション設定 接続するリアビジョンにイルミネーション切りかえ機能がある場合は **あり** に設定してください。「リアビジョン イルミネーション色」(次項目)で色を設定することができます。
初期設定値: あり

リアビジョン イルミネーション色 リアビジョンのイルミネーション色をホワイト・ブルー・グリーン・アンバー・レッド・パープル・スカイブルーの中から選択できます。OFFにすることもできます。
初期設定値: OFF

ステアリングリモコン 車種専用チューニング後、ステアリングリモコン設定のみ変更したい場合は本設定を行ってください。
初期設定値: 設定しない
・ 選択した車種にステアリングリモコン設定がない場合は本設定を行うことはできません。

■ 車種タイプ選択

エコインフォ画面に表示するクルマのイラストを選択します。

■ 乗車人数選択

普段乗車される際の乗車人数の設定を行います。設定された人数は燃費優先ルート探索条件として使用されます。

初期設定値: 4人

・ 乗車人数選択範囲は1人～10人です。

■ エコガイドトーン

エコガイドの警告音を出すかどうかを設定します。

初期設定値: する

■ エコ情報初期化

エコ走行ガイドに表示されるエコ情報と標高情報を初期化します。

カメラダイレクトキー設定 別売のカメラダイレクトキー(HCE-CS100G)を接続した場合は **あり** にタッチしてください。
初期設定値: なし

6.6 設定・編集 各種設定—その他 設定画面について(3/4)

フロントカメラ・サイド/ルームカメラ・TV選択・ミュート・自宅に帰る(地図画面のみ操作可能)・画面OFF・画質調整・交通情報・VICS割り込み情報・リアビジョンメニューのいずれかの機能を割り当てることができます。

カメラを接続している場合は、フロントカメラ・ルームカメラ・サイドカメラのいずれかを接続してそれぞれの接続設定をすると、**[*]** (オプションキー)にカメラ機能を割り当てて、**[*]** (オプションキー)を押すたびにカメラの映像を切りかえることができます。

オプションキー

初期設定値: TV選択

- フロントカメラとルームカメラまたはフロントカメラとサイドカメラのように2台を接続している場合は、最初に押したときにどちらのカメラを表示するか設定してください。
- [*]** (オプションキー)でフロントカメラを表示させた場合、「フロントカメラ速度連動表示」「フロントカメラ地点連動表示」設定(119ページ)が「する」になっていてもフロントカメラの映像は解除されません。
- カメラダイレクトキー設定を「あり」にすると、オプションキーへの「フロントカメラ」「サイド/ルームカメラ」割り当ては無効となります。オプションキー設定をフロント/サイドカメラに設定していた際に、カメラダイレクトキー設定を「なし」から「あり」に設定するとオプションキー設定は初期設定値(TV選択)になります。

フロントカメラ接続

フロントカメラを接続する場合は **あり** に設定してください。

初期設定値: なし

- HCE-C212FDシリーズ接続時は自動的に **あり** に設定されます。

フロントカメラガイド調整

フロントカメラのガイドの調整を行うことができます。

(HCE-C212FDシリーズ接続時は **パノラマ トップ** を先に選択してください。コーナービューはガイド調整できません)

画面に表示される **▲ ▼** で調整したいガイドを選び、**↑ ↓ ← →** をタッチして位置を調整します。**OFF** または **ON** をタッチすると選択したガイド線を消去または表示することができます。最後に **セット** をタッチしてください。

- 調整中 **クリア** をタッチすると調整前の設定に戻ります。
- 走行中は調整を行うことはできません。車を安全な場所に移動し、停車後にパーキングブレーキを引いてから操作してください。

フロントカメラ速度連動表示

速度が一定速度以下になったときに、フロントカメラの映像を自動的に本機に表示します。

初期設定値: しない

フロントカメラ地点連動表示

あらかじめ登録した地点に近づくと、フロントカメラの映像を自動的に本機に表示します。

初期設定値: しない

- カメラ表示地点の登録については43ページを参照してください。

リアカメラ接続

リアカメラを接続する場合は **あり** に設定してください。

初期設定値: なし

- HCE-C210RDシリーズ/HCE-C500シリーズ接続時は自動的に **あり** に設定されます。

汎用カメラ接続

ルームカメラ・サイドカメラ・リアカメラを接続する場合に、接続するカメラの種類を設定します。

初期設定値: なし

- 「リアカメラ接続」(前項目)が **あり** に設定されている場合、**リアカメラ** に設定することはできません。

リアカメラガイド調整

リアカメラのガイドの調整を行うことができます。

(HCE-C210RDシリーズ/HCE-C500シリーズ接続時は **パノラマ トップ バック** を先に選択してください。コーナービューはガイド調整できません)

画面に表示される **▲ ▼** で調整したいガイドを選び、**↑ ↓ ← →** をタッチして位置を調整します。**OFF** または **ON** をタッチすると選択したガイド線を消去または表示することができます。最後に **セット** をタッチすると調整位置が記録されます。

- 調整中 **クリア** をタッチすると、調整前の設定に戻ります。
- 走行中は調整できません。車を安全な場所に移動し、停車後にパーキングブレーキを引いてから操作してください。
- 「車種専用チューニングをする」(3、11ページ)を設定した後はリアカメラガイド調整は行わないでください。車の状態によりガイド線の微調整が必要な場合のみ調整を行ってください。

6.6 設定・編集 各種設定—その他 設定画面について(4/4)

サイドカメラガイド調整	<p>サイドカメラのガイドの調整を行うことができます。</p> <p>画面に表示される ▲ ▼ で調整したいガイドを選び、↑ ↓ ← → をタッチして位置を調整します。最後に セット をタッチすると調整位置が記録されます。</p> <ul style="list-style-type: none">調整中 クリア をタッチすると、調整前の設定に戻ります。走行中は調整できません。車を安全な場所に移動し、停車後にパーキングブレーキを引いてから操作してください。「車種専用チューニングをする」(3、11ページ)を設定した後は、サイドカメラガイド調整は行わないでください。車の状態により、ガイドの微調整が必要な場合は調整を行ってください。
サイドカメラ地点連動表示	<p>あらかじめ登録した地点に近づくと、サイドカメラの映像を自動的に本機に表示します。</p> <p>初期設定値： しない</p> <ul style="list-style-type: none">カメラ表示地点の登録については43ページを参照してください。
自車位置修正	<p>地図上の自車マークの位置と向きが実際とは異なっている場合は手動で修正することができます。</p> <p>自車位置修正 をタッチしたら自車マークが実際の位置にくるまで地図をスクロールし、📍 または 👉 をタッチして向きを調整します。登録 をタッチすると自車位置がセットされます。</p>
画面カラー変更	<p>ナビメニュー画面やAVソースメニュー画面などの背景色を変更します。</p> <p>初期設定値： ホワイト</p>
セキュリティ設定	<p>セキュリティコードを設定します。バッテリーを外して再度使用を開始したときやリセットスイッチを押したときに、設定したセキュリティコードを入力しないと本機を使用することができなくなります。</p> <p>する にタッチした後セキュリティコードを入力し、完了 をタッチします。</p> <p>初期設定値： しない</p>
セキュリティインジケータ設定	<p>「セキュリティ設定」(前項目)と「セキュリティインジケータ設定」が する に設定されている状態で、車のエンジンキーをACC OFFにした時にセキュリティインジケータ用の照光スイッチが点滅します。</p> <p>初期設定値： しない</p>
クイックセットアップ状態初期化	<p>既に設定した設定値を保持した状態で、セットアップ状態を初期化することができます。</p> <ul style="list-style-type: none">リセット後に再起動します。
全設定項目初期化	<p>本機で設定したすべての項目の設定値を初期化します。DVD/CDディスク・音楽用SDカード・USBメモリーを取り出してから操作を行ってください。</p> <ul style="list-style-type: none">一度消去したものは復活できませんのでご注意ください。
全情報初期化	<p>登録地点や設定項目の設定値などすべての情報を初期化し、工場出荷時の状態にします。DVD/CDディスク・音楽用SDカード・USBメモリーを取り出してから操作を行ってください。</p> <ul style="list-style-type: none">一度消去したものは復活できませんのでご注意ください。

6.7 設定・編集 音質調整—基本設定 画面について(1/2)

音質調整画面—基本設定画面は (MODE) スイッチを押して 音質調整 → 基本設定 タブの順にタッチすると表示されます。



①サブウーファーレベル

「サブウーファー設定」(124ページ)でサブウーファーを「ON」に設定した場合のみ、出力レベルを調整することができます。

設定値 : 0 ~ 15(初期設定値は「0」)

• 本設定は詳細設定1画面・詳細設定2画面からも操作することができます。



車種専用チューニングで設定した後に、使用する条件によって車室内の音響を変更することができます。

登録されている車種名をリストから選択する方法と、**【その他車種】**では車内装備にあわせて、車種・ドライバーズシートの位置・フロントスピーカーのサイズ・ツイーターの有無・リアスピーカーの設置位置・サブウーファーの有無・シートの材質を順に選択して設定する方法があります。

- 車種専用サウンドの設定はMedia Xpander・Parametric EQ・T.CORR・X-OVER・サブウーファー設定の項目に反映され、BASS MAX EQの設定が解除されます。
- ディフューザーおよび後席個別DVDがONのときは操作できません。
- 登録されている車種はメーカー名→車種の順に選んでください。
- 「車種専用チューニング中です」と表示されているときは電源をOFFにしないでください。
- 車種専用設定中はハンズフリー機能が使用できない場合があります。
- 車種専用設定はステレオシステムの設定データです。サブウーファーやセンタースピーカーを接続している場合は、それぞれ設定を行ってください。
- 車のシートに皮製の生地が使われている場合は**【レザー】**を、クロス地の場合は**【モケット】**を、皮とクロスの両方を使用している場合は**【ハーフレザー】**を選択してください。
- スピーカーのサイズとシートタイプは必ず選択してください。
- フロントスピーカーのサイズ・ツイーターの有無・シートタイプについてご不明な点はお買い上げの販売店にお問い合わせください。

6.7 設定・編集 音質調整—基本設定 画面について(2/2)

映画などの音声を聞き取りやすくしたり、CDの音楽をメリハリのある音で再生するなど、音声や楽器の音をメディアごとに際立たせて再生することができます(Media Xpander)。

初期設定値: OFF



メディア	レベル			
	OFF	1	2	3
DVD	OFF	MOVIE	MOVIE	DVD MUSIC
CD	OFF			
COMPRESS MEDIA※	OFF			
FM	OFF			
AM	OFF	-	-	-
外部入力/外部ビデオ/ゲーム/ウォークマン®	OFF	任意メディア	MUSIC	MOVIE
HDMI※	OFF			
TV※	OFF			
BT AUDIO※	OFF			

- MP3・WMA・AAC・iPod・SD・USBは「COMPRESS MEDIA」に割り当てられます。
- DVDビデオとDVD-VRは「DVD」に割り当てられません。
- 初期設定値はOFFになります。
- MXレベルは1→2→3の順で効果が大きくなります。
- AMラジオは「ON」に設定できません。
- ディフェルトがONのときは操作を受けつけません。
- CD録音中に視聴している音はSDカードに録音したAACであるため、COMPRESS MEDIAに割り当てられません。

※ COMPRESS MEDIA・HDMI・TV・BT AUDIOは、いずれかの設定を変えると同じMXレベルに設定変更されます。



あらかじめ設定されているイコライザー特性を選択し、好みの音質に設定できます。

初期設定値: FLAT

設定値 : FLAT・POPS・ROCK・NEWS・JAZZ・ELECTRICAL DANCE・HIP HOP・EASY LISTENING・COUNTRY・CLASSICAL

- ディフェルトがONのときは操作できません。
- BASS MAX EQ で各音響特性を選択すると選択したEQカーブがParametric EQへ反映されます。
- 右側画面に表示されているEQカーブはイメージです。



前後・左右のスピーカーの音量バランスを別々に調整することにより、届きにくいスピーカーからの音を強調することができます。

BALANCE: L15 ~ R15(初期設定値は「0」)

FADER : R15 ~ F15(初期設定値は「0」)

- 微調整するときは、**▲フロント ▼リア ◀レフト ライト▶** をタッチしてください。
- 初期設定値に戻すには **センター** をタッチします。
- 本設定は詳細設定1画面・詳細設定2画面からも操作することができます。
- 後席個別DVDがオンのときは操作できません。



ONに設定すると、MXをOFFに、EQを初期設定状態に戻します。OFFにすると、設定した値に戻ります(初期設定値は「OFF」)。

DEFEAT ON 表示: ディフェルトがONの時。

DEFEAT OFF 表示: ディフェルトがOFFの時。

- ディフェルトをONに設定すると **車種専用サウンド Media Xpander BASS MAX EQ Parametric EQ** はトーンダウンしてタッチできなくなります。
- 本設定は詳細設定1画面・詳細設定2画面からも操作することができます。

6.8 設定・編集 音質調整—詳細設定1画面について

音質調整画面—詳細設定1画面は (MODE) スイッチを押して 音質調整 → 詳細設定1 タブの順にタッチすると表示されます。



Parametric EQ(パラメトリックEQ)は、中心周波数・Q(帯域幅)・レベルをそれぞれ調整できるので、狙った帯域だけを微妙に調整することができます。高度で本格的な補正や音創りを行うことができます。

チャンネル: タッチするたびに1～9までのチャンネルに切りかわります。

- ディフェイトがONのときは操作できません。
- 隣り合うチャンネルの周波数を超過して設定することはできません。
- Parametric EQ設定時は、BASS MAX EQの設定は解除されます。



T.CORR(タイムコレクション)は音が各スピーカーから耳に届くまでの時間を補正し、距離の違いによって生じる到達時間差を調整することができます。**補正時間** または **補正距離** にタッチするたびに補正モードが切りかわります。

補正時間: 時間補正值で調整します(単位はms)。

補正距離: リスニングポジションと各スピーカーまでの距離で調整します(単位はcm)。

- 1ch・9.9msまで、5ch合計20msまで調整することができます。
- サブウーファーを「OFF」に設定している場合は、タイムコレクションの設定画面に表示されません。
- 後席個別DVDがオンのときは操作できません。



X-OVER(クロスオーバー)は、HPF(ハイパスフィルター)とLPF(ローパスフィルター)を設定し、カットオフ周波数(クロスオーバーポイント)を20Hz～200Hzから選び、スロープ値を0・6・12・18・24 dB/octから選ぶことでお好みの音響空間を再現することができます。詳しくは169ページを参照してください。

チャンネル: タッチするたびに、フロントHPF→リアHPF→サブウーファーLPF→フロントHPFの順にチャンネルが切りかわります。

- サブウーファーがOFFモードのときは、サブウーファーのX-OVERは設定できません。
- 接続するスピーカーの再生周波数を確認して調整してください。
- 後席個別DVDがオンのときは操作できません。

- **プリセット1** **プリセット2** **プリセット3** のいずれかにタッチし続けると調整した設定値を記憶し、タッチするとスイッチに記憶されていた設定値が呼び出されます。
- **フラット** をタッチすると、設定した内容をフラットの状態にすることができます。

6.9 設定・編集 音質調整—詳細設定2 画面について

音質調整画面—詳細設定2画面は (MODE) スイッチを押して 音質調整 → 詳細設定2 タブの順にタッチすると表示されます。



サブウーファー設定

サブウーファースのON/OFFを設定します。
初期設定値：OFF

- 「ON」に設定した場合は、PHASEでお好みの位相を設定することができます(初期設定値は「0」)。
- 後席個別DVDがオンのときは操作できません。



ソース別音量調整

ソースごとに基準となる音量レベルを調整します(初期設定値はいずれも「0ステップ」)。

- CD録音中に視聴している音は「圧縮AUDIO」で調整します。
- ウォークマン®は必ず14ステップに設定してください。

6.10 設定・編集 車種専用チューニング 画面について

車種別設定画面は (メニュー) スイッチを押して 設定 → 車種専用チューニング の順にタッチすると表示されます。



リストから車種を選ぶだけで、音質・画質・背景などの項目を車種に合わせて設定することができます。

- 車種別設定は下記の内容を登録します(2013年3月時点データ)。
 - 車種専用サウンド(音響空間の設定)
 - 画質調整
 - 画面背景
 - 車種イラスト
 - リアカメラ接続・ガイド線・コーション位置設定
 - 汎用カメラ接続設定
 - サイドカメラガイド線設定
 - 車両情報(車種/サイズ)
 - ステアリングリモコン設定
 - エンジンタイプ設定
 - 燃費ルート探索パラメータ
 - リアビジョン設定
- オープニング画像(設定する車種のデータがある場合)
- 車種を選択または車種データを読み込むとカメラ設定画面が表示されます。続けて設定を行ってください。
- 詳しくは3、11ページを参照してください。



アルパインホームページからダウンロードしたオープニング画像データを、SDカードまたはUSBメモリー経由で設定することができます。
メディア選択:データの読み込み先を選択します。メディアを選択し、複数の画像データが格納されている場合は設定したい画像を選びます。確認メッセージが表示されたら **はい** を選択すると本機に設定されます。
初期設定値: アルパイン

- オープニング画像に設定できるデータはアルパインが提供する画像データのみです。本機に挿入されている音楽用/登録地点保存用のSDカードには、出荷時に複数のオープニング画像が格納されています。
- 追加可能なデータは1点です。すでにデータが読み込まれている場合は古いデータは削除されます。
- 追加したデータを選択している場合は新たにデータを読み込むことができません。初期設定値に戻してから行ってください。



アルパインホームページからダウンロードした車種専用チューニングデータを、SDカードまたはUSBメモリー経由で設定することができます。

- 設定項目は「車種選択」と同じ内容です。
- 詳しくは11ページを参照してください。

6.11 設定・編集 メディア編集 画面について

メディア編集画面は (メニュー) スイッチを押して **設定** → **メディア編集** の順にタッチすると表示されます。



本機で設定した登録地点をSDカードまたはUSBメモリーにコピーして保存することができます。

- 登録地点保存用のフォルダーがSDカードやUSBメモリー内に自動的に作成されます。
フォルダー名:NAVDATDRフォルダー - POIXフォルダー
地点ファイル拡張子:.poix
- 作成したファイルの削除とファイル名の変更はパソコンから行うことができます。ただし拡張子.poixを変更するとファイルが認識されなくなりますので、拡張子の変更は行わないでください。なおファイル名に使用できる文字は半角英数字のみになります。
- 録音用SDカードに地点を保存することはできません。
- メディア内に同一登録地点が存在する場合は上書き保存されます。
- 登録地点をメディアへコピーしている途中で他の画面に移動した場合、コピー処理はキャンセルされます。
- 本機で登録した登録地点はアルパインナビゲーションNVE-N555シリーズやNVA-HD55シリーズで使用することはできません。



SDカードまたはUSBメモリーに保存した地点を本機の地図用SDカードにコピーすることができます。

- 本機の登録地点の最大数(700か所)を超えた場合は、地点のコピーは行われません。
- 本機とメディアに同一地点のデータが存在した場合は、その地点のデータはコピーされません。



SDカード挿入口に挿入されているSDカードを初期化して、本機で使用できるようにします。録音用SDカードを作成する場合や、何らかの原因によりSDカードが正常に動作しなくなった場合または本機でSDカードを認識しない場合は、本機でSDカードの初期化を行ってください。

- 初期化中は、エンジンを切ったり、SDカードを取り出したりすることは絶対にしないでください。SDカード内のデータが破損する場合があります。
- 本機添付のSDカードには車種専用データが格納されています。SDカードを初期化すると車種専用データも消えますのでご注意ください。また、誤って異なる車種を選択したり、本機を他の車に取り付けたりしたときは、アルパインホームページから全ての車種専用データをダウンロードして再設定してください。

録音用SDカード初期化：
SDカードを初期化し、録音用SDカードを作成します。

地点保存用SDカード初期化：
SDカードを初期化し、地点保存等に使用するSDカードを作成します。



SDカードまたはUSBメモリーの残容量を確認することができます。

- 残容量を確認できるのは、地点保存用SDカードのみになります。

6.12 設定・編集 画質調整 画面について

画質調整画面は (メニュー) スイッチを押して 設定 → 画質調整 の順にタッチすると表示されます。

画質調整は、すべての画面(映像ソース画面・カメラ画像以外)・オーディオ(映像ソース)画面・カメラ(接続設定がされているカメラ画像)によって調整できる項目が変わります。本項ではオーディオ(映像ソース)画面を例に説明しています。

画面例: <オーディオ>(映像ソース)



<p>①画面サイズ</p>	<p>表示する映像をワイド、シネマ、ノーマルの3つのサイズに変えることができます。</p> <p>ワイド : 16:9の映像を見るときに選択します。</p> <p>シネマ : 映像を上下方向に拡大して表示したいときに選択します。画面の上下が少しカットされます。</p> <p>ノーマル : 4:3の映像を見るときに選択します。画面の左右が黒く表示されます。</p>	<ul style="list-style-type: none"> オーディオ(映像ソース)画面のみで調整ができます。
<p>②プリセット</p>	<p>オーディオ(映像ソース)画面の調整内容を記憶したり呼び出したりすることができます。</p> <p>プリセット1 または プリセット2 をタッチし続けると内容を保存できます。</p>	<ul style="list-style-type: none"> オーディオ(映像ソース)画面のみで調整ができます。
<p>ライブコントラスト</p>	<p>画面の明るすぎる部分や暗すぎる部分の明るさを自動的に調整し、自然な明るさに補正します。</p> <p>設定値 : OFF/弱/強(初期設定値は「弱」)</p>	<ul style="list-style-type: none"> オーディオ(映像ソース)画面とカメラ画面のみで調整ができます。
<p>VISUAL EQ</p>	<p>設定値 : フラット(OFF)/ナイトモード/ソフト/シャープネス/ハイコントラスト</p> <p>フラット(OFF): 工場出荷時設定</p> <p>ナイトモード: 暗いシーンが中心の映画に最適</p> <p>ソフト : CGやアニメーションの映画に最適</p> <p>シャープネス: 映像がくっきりしていない古い映画に最適</p> <p>ハイコントラスト: 最新の映画に最適</p>	<ul style="list-style-type: none"> オーディオ(映像ソース)画面のみで調整ができます。 お好みで映像の明るさや色の濃さを調整した場合は「カスタム」と表示されます。
<p>明るさ</p>	<p>設定値 : -15 ~ +15(初期設定値は「0」)</p> <p>最大値時は「MAX」、最小値時は「MIN」と表示します。</p>	<ul style="list-style-type: none"> すべての画面・オーディオ(映像ソース)画面・カメラ画面で調整ができます。
<p>色の濃さ</p>	<p>設定値 : -15 ~ +15(初期設定値は「0」)</p> <p>最大値時は「MAX」、最小値時は「MIN」と表示します。</p>	<ul style="list-style-type: none"> オーディオ(映像ソース)画面とカメラ画面で調整ができます。
<p>コントラスト</p>	<p>設定値 : -15 ~ +15(初期設定値は「0」)</p> <p>最大値時は「HIGH」、最小値時は「LOW」と表示します。</p>	<ul style="list-style-type: none"> すべての画面・オーディオ(映像ソース)画面・カメラ画面で調整ができます。
<p>シャープネス</p>	<p>設定値 : -5 ~ +5(初期設定値は「0」)</p> <p>最大値時は「HARD」、最小値時は「SOFT」と表示します。</p>	<ul style="list-style-type: none"> オーディオ(映像ソース)画面のみで調整ができます。

• カメラの画質調整については141ページを参照してください。

6.13 設定・編集 音量調整 画面について

音量調整画面は (メニュー) スイッチを押して 設定 → 音量調整 の順にタッチすると表示されます。



操作音	スイッチを押した時の操作音の音量を7段階で設定します。操作音をOFFにすることもできます。 初期設定値： 4
ガイド音声	ナビゲーション案内音声の音量を7段階で設定します。音声をOFFにすることもできます。 初期設定値： 4
音声読み上げ	VICS・ブラウザ音声読み上げの音量を7段階で設定します。発話する音声読み上げをOFFにすることもできます(115ページ)。 初期設定値： 4
着信音量	電話着信音の音量を11段階で設定できます。 初期設定値： 4
受話音量	受話音量を11段階で設定できます。 初期設定値： 4
送話音量	送話音量を11段階で設定できます。 初期設定値： 6

6.14 設定・編集 電話設定 画面について

電話設定画面は **メニュー** スイッチを押して **設定** → **電話設定** の順にタッチすると表示されます。



着信全画面割込み	電話がかかってきたときに、着信全画面を自動で表示するかどうか設定します。 初期設定値： する	• 「する」に設定していても、カメラ画面表示中は着信メッセージ表示となります。
着信・通話画面情報表示	着信時または通話時に、相手の電話番号や名前などを画面に表示するかどうか設定します。 初期設定値： する	
自動着信	電話がかかってきたときに、自動的に電話を受けるかどうか設定します。 初期設定値： しない	
自動着信時間	自動着信設定時に何秒経過したら電話を受けるのかを5秒～20秒の範囲で5秒刻みに設定することができます。 初期設定値： 10秒	• 「自動着信」(前項目)を「する」に設定した場合のみ、本項目を設定することができます。
外部ハンズフリーマイク	別売の外部ハンズフリーマイクを接続する際に使用します。詳しくはインフォメーションセンターへお問い合わせください。 別売の外部ハンズフリーマイクを接続する場合は あり にタッチしてください。 初期設定値： なし	

6.15 設定・編集 BLUETOOTH設定 画面について

BLUETOOTH設定画面は (メニュー) スイッチを押して 設定 → Bluetooth設定 の順にタッチすると表示されます。



①変更	BLUETOOTH機器設定画面を表示します。	<ul style="list-style-type: none"> 設定変更する場合はBLUETOOTH接続を解除する必要があります。
②ハンズフリー	接続している携帯電話の名称と接続状況、通信接続先を表示します。「再接続」/「接続解除」をタッチすると接続状態が切りかわります。	
③オーディオ	接続しているBT AUDIO機器の名称と接続状況を表示します。「再接続」/「接続解除」をタッチすると接続状態が切りかわります。また、自動接続をするかどうかを設定します。 初期設定値: しない	<ul style="list-style-type: none"> 「自動接続」を「する」に設定した場合、AVソースにBT AUDIOを選択すると自動的にBT AUDIO機器に接続します。前回接続したBLUETOOTH機器の場合のみ接続することができます。
<div style="background-color: black; color: white; padding: 2px; display: inline-block;">自機情報編集</div>	自機名称とパスキーを設定します。 自機名称初期設定値: ALPINE パスキー初期設定値: 1234	<ul style="list-style-type: none"> 自機名称の最大入力文字数は英数記号合計32文字です。

6.16 設定・編集 BLUETOOTH機器設定 画面について

BLUETOOTH機器設定画面は Bluetooth設定 画面で **変更** をタッチすると表示されます。



①詳細情報

登録BLUETOOTH機器の詳細情報(機器名称・機器アドレス・機器種別・利用可能プロファイル)を表示します。

- 詳細情報画面で **暗証番号設定** をタッチすると暗証番号を登録して電話帳などにロックをかけることができます。4桁～8桁の数字を登録してください。
- **暗証番号消去** をタッチすると暗証番号入力後に消去します。
- **機器情報取得** をタッチすると機器名称・機器種別・利用可能プロファイルを再取得します。
- 暗証番号を忘れた場合は登録したBLUETOOTH機器を消去して再度登録してください。

消去

登録したBLUETOOTH機器を消去します。

通信 接続先

インターネットに本機を接続できる携帯電話をお使いの方は、タッチするとインターネット通信に利用する接続先リストが表示されるので、携帯電話の契約内容にあった接続先を選択してください。通信接続先を設定すると通信接続先設定済みアイコンが表示されます。

- 通信接続先リストは代表的な接続先が5件登録されています。通信接続先は合計で10件登録できます。
- 通信接続先を新規で登録する場合は接続先名称・電話番号・ユーザーID・パスワード・通信方式(回線交換またはパケット)・DNS設定(自動もしくは手動)を入力する必要があります。
- 通信接続先を工場出荷時に戻す場合は、通信接続先リスト画面の **編集** → **初期化** の順にタッチしてください。接続情報が初期化され通信接続先登録も解除されます。
- 2012年12月現在多くのスマートフォンは、本機とBLUETOOTH接続してインターネットでデータ通信をすることができません。お使いの携帯電話やスマートフォンと本機の適合については下記のホームページでご確認ください。
<http://www.alpine.co.jp/support/connect/>

接続機器 変更

本機から接続機器を変更します。登録している機器をリストから選択し **接続機器変更** をタッチします。接続するサービス(ハンズフリー・オーディオ・ハンズフリー+オーディオ)から選択し変更します。

機器登録

本機に接続するBLUETOOTH機器を登録します。接続する機器のBLUETOOTHバージョンにより接続方法が異なります。本機の画面に表示される案内に従って接続設定をしてください。

- 未登録を選択しているときは **機器登録** のみ選択できます。

6.17 設定・編集 車両情報について

車両情報の確認画面は (メニュー) スイッチを押して **情報** → **車両情報** タブの順にタッチすると表示されます。



GPS情報画面が表示されます。



GPSアンテナや周辺機器の接続状況、車速パルスなどの信号のON/OFF、距離補正学習やヨーレート学習の学習結果、エコ情報を表示することができます。



車速・GPSアンテナからの情報をもとに、エンジンオイル・タイヤなど車両に関する各種交換・点検時期を画面表示することができます。お知らせするメンテナンス時期は、事前に走行距離や年月日をもとに設定した項目をお知らせするものです。

- **車両情報2** にタッチすると、エコ情報画面を表示することができます。
- リアカメラは、HCE-C210RDシリーズ/HCE-C500シリーズを接続したときのみ **接続** と表示されます。
- フロントカメラは、HCE-C212FDシリーズ/HCE-C500シリーズを接続したときのみ **接続** と表示されます。
- **システム保存** をタッチするとシステム設定を保存します。電源OFF時に保存される情報ですので、通常はこの機能を使用する必要はありません。 **はい** をタッチすると再起動します。

- **お知らせ設定** : **する** に設定するとお知らせ表示します(初期設定値:しない)
- **お知らせ日** : 各種交換・点検日をお知らせする日付を設定します。
- **お知らせ開始日** : 「お知らせ日」で設定した日付の何日前からお知らせメッセージを表示するのかを設定します。 **当日** **3日前** **7日前** から選んでください(初期設定値:7日前)
- **お知らせ開始距離** : 何キロ走行するとお知らせするかを設定します。 **+** **-** をタッチするたびに500km単位で入力できません。
- **日付リセット** をタッチすると、お知らせ日をリセットします。
- **走行距離リセット** をタッチすると、走行した距離(お知らせまでの残距離)がリセットされます。

お知らせ表示例

<オイルフィルターの場合>

お知らせ開始3日前:”オイルフィルター交換日が近づきました”

- メンテナンス機能で計測される走行距離と実際の走行距離で誤差が生じることがあります。

6.18 設定・編集 本機情報の確認

本機情報の確認画面は (メニュー) スイッチを押して **情報** → **その他** タブの順にタッチすると表示されます。



使用中のプログラムのバージョンやデータベースの情報を確認することができます。



録音用SDカードの総曲数と空き容量およびタイトルデータ (Gracenote データベース情報) を確認できます。



地図を更新することができます。詳しくは 52 ~ 56 ページを参照してください。

- 本機内のGracenoteデータベースはアルパインホームページからダウンロードして更新することができます。パソコンからインターネットに接続し、アルパインホームページからGracenoteメディアデータベースをダウンロードしてSDカードまたはUSBメモリーにコピーしてください。これらを本機に差し込んだあと録音用SD情報画面で **更新** をタッチするとGracenoteデータベースが更新されます。
- あらかじめアルパインホームページでお客様登録を済ませておいてください。
- 更新には最大15分程度かかります。更新中は絶対に電源を切らないでください。

7.1 オプション機器 ETC・DSRCについて

ETC・DSRC画面は別売のETC車載器(HCE-B053/HCE-B043)またはDSRC車載器を接続し、**メニュー**スイッチを押して**情報**→**ETC**タブ(DSRC車載器接続時は**DSRC**タブ)の順にタッチすると表示されます。

アドバイス

• DSRC車載器とETC車載器は同時に接続することはできません。

<ETC車載器接続の場合>



<DSRC車載器接続の場合>



ETCを利用した日時や料金をリスト表示したり、利用したインターチェンジ(IC)名などの詳細情報を確認することができます。

i : 料金の詳細情報が表示されます。

- ETCカードを挿入していないときは利用できません。
- 取得できるETCカードの料金履歴は最大で100件です。100件を超えると古い順に消去されます。
- 走行中は安全のため操作できません。安全な場所に停車してから操作してください。



ETC車載器またはDSRC車載器に登録されているユーザー情報を確認します。車載器管理番号などのユーザー登録情報が表示されます。



▶ ETCについて

ETC(Electronic Toll Collection System: 有料道路自動料金収受システム)とは、自動車に装備した車載器と料金所に設置したアンテナとの間で無線通信により料金支払いに必要な情報がやりとりされ、ノンストップで自動的に通行料金をお支払いいただけるシステムです。

本機では別売のETC車載器またはDSRC車載器を接続してETCカードを挿入することにより、料金所の手前でETC専用レーンの案内を表示するなど、ナビゲーション機能に連動してETC情報を提供します(39ページ)。

• ETC車載器またはDSRC車載器の取扱説明書も参照してください。

▶ DSRCについて

DSRC(Dedicated Short Range Communication)とは、高度道路交通システム(ITS)で採用されている双方向無線通信技術のひとつです。5.8GHz帯を使用し、数mから数十mでの狭い範囲で双方向通信を行い、通信範囲内では最大4Mbpsの高速通信が可能となっています。すでにETCでも利用されており、さまざまなITSスポット(DSRC)サービスを提供することができます。

本機では別売のDSRC車載器を接続することにより、ITSスポットが設置された箇所(ITSスポット)で、ナビゲーション機能と連動し道路交通情報(VICS情報)などを提供します。

- VICSについては「VICSについて」(48ページ)を参照してください。
- DSRC車載器の取扱説明書も参照してください。
- ITSスポット(DSRC)サービスで提供される情報によっては対応できない場合があります。
- ITSスポット(DSRC)サービスについては、以下のホームページでも確認できます。

http://www.mlit.go.jp/road/ITS/j-html/spot_dsrc/index.html
国土交通省

7.2 オプション機器 DSRCについて(1/2)

別売のDSRC車載器(HCE-B1 10V)を本機に接続することにより、道路交通情報や安全運転支援情報を音声や画像で案内したり、渋滞・規制情報を考慮したルート探索(「VICSについて」48～50ページ)ができます。

高速道路上で提供されているITSスポットサービス(DSRC)の情報を受けた場合は、本機の画面表示と音声で分かりやすく案内します。

さらに、DSRC車載器に搭載されているETC機能と連動して、本機から料金案内や料金履歴表示することもできます。

DSRC画面は別売のDSRC車載器を接続し、**メニュー**スイッチを押して **情報** → **DSRC** タブの順にタッチすると表示されます。

アドバイス

- DSRC車載器はETCサービスに対応しています。また、DSRC車載器に付属されている光ビーコンアンテナを接続することにより、VICSサービスを受けることができます。そのため、DSRC車載器接続時にはETC車載器やビーコンユニットを接続する必要はありません。



▶ DSRC車載器を本機に接続してできること

ETCゲート通過案内

ETCゲートを通過する際に利用料金の表示・音声案内を行います(39ページ)。

安全運転支援

<交通状況(渋滞)の表示例>



落下物や渋滞末尾情報などの注意喚起
走行ルート上に渋滞や落下物などがある場合、簡易図形と音声で注意喚起を行います。

道路交通情報提供

広範囲の道路の渋滞情報や、簡易図形と音声での道路交通状況の提供を行います(48ページ)。

その他の情報提供

ITSスポット(DSRC)で、道の駅・有料道路のサービスエリア・パーキングエリアなどのホームページを表示して地域観光情報や施設情報にアクセスすることができます。
詳しくは「DSRCのブラウザ機能を使う」(136ページ)を参照してください。

7.2 オプション機器 DSRCについて(2/2)

▶ DSRCのブラウザ機能を使う

道の駅や有料道路のサービスエリア・パーキングエリアなどに設置されているITSスポット(DSRC)で周辺地域の観光情報や施設情報を閲覧することができます。DSRCのブラウザ機能が利用できるITSスポット(DSRC)では、エリア内に入ると案内メッセージが表示されます。

アドバイス

- 走行中は安全のため「ブラウザ機能」はタッチできません。ITSスポットに完全に停車してから操作してください。
- カーナビゲーション以外の機器による閲覧を前提としたページは正しく表示できない場合があります。
- 電波状況によっては、ITSスポット(DSRC)からの電波を受信できない場合や受信した情報に誤りが発生する可能性があります。また、ブラウザ機能(インターネット接続)の通信速度が遅延する場合があります。

1 地図画面上に、DSRCでの情報閲覧を確認するメッセージが表示されたら、**はい** をタッチする。または **メニュー** スイッチを押し、**情報** → **DSRC** → **ブラウザ** の順にタッチする

- DSRCサービスエリアから離れると、接続は自動的に切断されます。



①ITSスポット (DSRC) サービス情報画面

現在利用可能なITSスポット(DSRC)のサービス情報画面を表示します。画面内のボタンやリンクをタッチすることで、様々な情報を閲覧することができます。

- | | |
|--|--|
| | 前のページに戻ります。 |
| | 次のページに進みます。 |
| | 通信・画像の表示を中止します。ブラウザでの音声読み上げ中にタッチすると音声読み上げを停止します。 |
| | 現在開いているページを再表示します。 |
| | HOME画面に戻ります。 |
| | タイトル・全画面表示を切りかえます。 |

7.3 オプション機器 カメラについて(1/5)

本機は別売のフロントカメラ・リアカメラ・サイドカメラ・ルームカメラなどを接続することができます。

- TOPVIEW マルチカメラシステム (HCE-C500 シリーズ) と組み合わせるお客様へ
本機からの操作については HCE-C500 側の取扱説明書を参照してください。また、以下の点に注意ください。
 - カメラのガイド線表示 (距離目安ガイド線) はフロントカメラ・リアカメラ共に必ず **ガイドOFF** に設定してください。
 - HCE-C500 シリーズではカメラ側にガイド線が用意されております。本機側のガイド線を **ガイドON** に設定してしまうとガイド表示の重複など運転操作に支障をきたす原因となります。
- タイヤおよびサスペンションを交換すると、画面に表示される距離目安マークやガイドの示す位置に誤差が生じることがあります。
- 本機起動直後は下記の表示・操作を行うことができません。
 - シフトレバーをバックギア (R) に入れたときのリアカメラガイド表示
 - シフトレバーをバックギア (R) に入れたときのリアカメラ映像パターン切り替え
 - フロントカメラの速度運動表示
 - フロントカメラ/サイドカメラの地点運動表示
- 接続しているカメラ側の取扱説明書も合わせてご覧ください。
- カメラは障害物などの確認のための補助手段として使用してください。
- フロントカメラで映し出す範囲は限られていますので画面だけを見ながら走行することは絶対にしないでください。必ず目視で確認し、前方および周囲の安全を直接確認しながら運転してください。
- リアカメラで映し出す範囲は限られていますので、画面だけを見ながら後退することは絶対にしないでください。必ずルームミラーやドアミラーを併用しながら必ず目視で確認し、後方および周囲の安全を十分確保してください。
- 乗車人数や積載量により車両が傾き、画面のリアカメラガイドの示す位置と実際の路面上の距離や障害物との距離が変化します。必ず、後方および周囲の安全を直接確認しながら運転してください。
- 以下のような状況では使用しないでください。
 - 凍結したりすべりやすい路面または雪道。
 - ドアが完全に閉まっていないとき。
 - タイヤチェーンや応急タイヤを使用しているとき。
 - 坂道など平坦でない道。

▶ リアカメラの映像

本機にリアカメラを接続した場合は「リアカメラ接続」を **あり** に設定してください (119 ページ)。また、RCA ケーブルで接続を行う場合は「汎用カメラ接続」を **リアカメラ** に設定してください (119 ページ)。

後方の映像はシフトレバーをバックギア (R) に入れると自動的に映し出されます。解除するにはシフトレバーをバックギア (R) 以外に入れるか、**開/閉** **+** **-** **◀▶** 以外の本体スイッチを押してください。再度リアカメラ映像を表示するときはシフトレバーをバックギア (R) に入れ直してください。

- HCE-C210RD シリーズ・HCE-C500 シリーズ接続時には自動的に「リアカメラ接続」が **あり** に設定されます。
- 「汎用カメラ接続」を **リアカメラ** に設定すると **ルームカメラ** や **サイドカメラ** は使用できません。

リアカメラガイド線について

映像パターンによってガイド線の表示のしかたが異なります。

<パノラマビュー表示例>

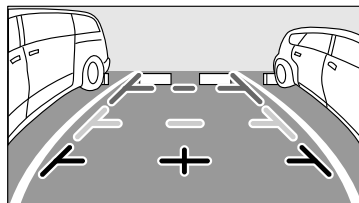

<トップビュー表示例>

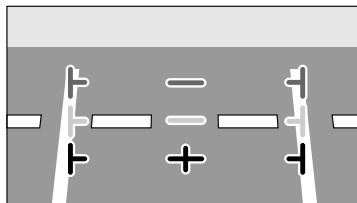

<バックビュー表示例>

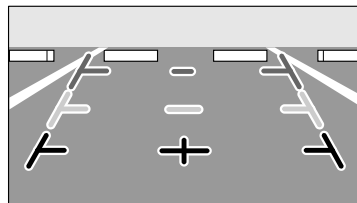

- 映像パターンが「コーナー」に設定されている場合は、ガイド線は表示されません。
- ガイド線の調整は「リアカメラガイド調整」(119 ページ) を参照してください。
- 「車種専用チューニングをする」(3、11 ページ) を設定した後はリアカメラガイド調整は行わないでください。お車の状態によりガイド線の微調整が必要な場合は調整を行ってください。

7.3 オプション機器 カメラについて(2/5)

■ ガイド線の見かた

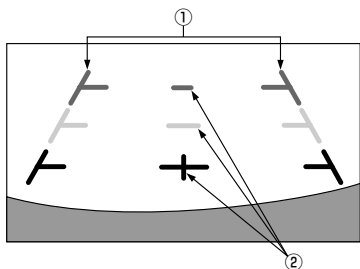

① 車幅延長マーク(手前より赤色、黄色、緑色)

車幅の延長線で、車をまっすぐ後退させたときの進路の目安を示します。

② 距離目安マーク

車の後方(バンパー後端から)の距離を示します。

- ・ ハンドル操作とは連動しません。
- ・ それぞれの中心位置で、約0.5m先(赤色)・約1m先(黄色)/約2m先(緑色)を示します。

- ・ 車や路面の状況により映る範囲は異なることがあります。
- ・ カメラに映る範囲には限度があり、バンパーの両端付近やバンパーの下にあるものは映りません。
- ・ 映像は実際の色合いと異なる場合があります。
- ・ 車両によりガイドが左右にずれて表示されることがありますが、故障ではありません。

■ 距離目安マーク

距離目安マークは路面に対して表示されているため、立体物との距離を判断することはできません。

<画面>

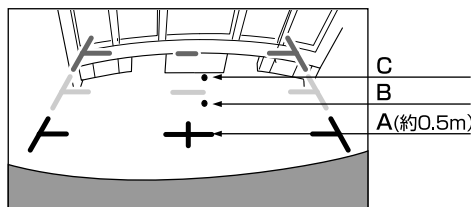

<A,B,Cの位置>

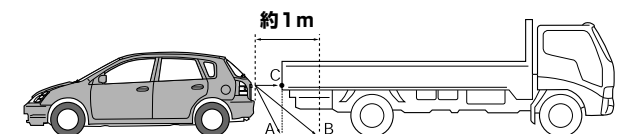

画面では距離目安マークにより約1m先(Bの位置)にトラックが駐車してあるように見えますが、実際にはAの位置まで後退するとぶつかります。画面ではA・B・Cの順に近く見えますが実際の距離はAとCは同じ距離で、BはAやCより遠い距離にあります。

- ・ 車幅延長マークは路面上の距離を示す目安となりますので、画面に立体物が映し込まれた場合は実際の距離感とは異なります。
- ・ 次のようなときは画面が見づらくなることがありますが異常ではありません。
 - ・ 暗いところ(夜間など)。
 - ・ レンズ付近の温度が高い、または低いとき。
 - ・ カメラに水滴がついたときや湿度が高いとき(雨天時など)。
 - ・ カメラ付近に異物(泥など)がついたとき。
 - ・ 太陽やヘッドランプの光が直接カメラのレンズに当たったとき。
 - ・ CCDカメラ接続時は高輝度の点(車体に反射した太陽など)がカメラに映るとCCDカメラ特有のスミヤ現象*が発生することがあります。

*スミヤ現象とは高輝度の点(車体に反射した太陽など)がカメラに映ると右図のようにその点の上下(縦方向)に尾を引く現象です。

<画面の状況>

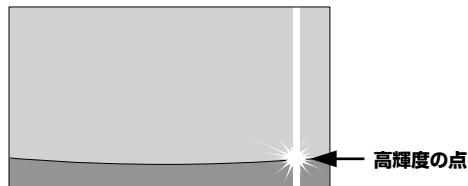

画面と実際の路面との誤差

以下の状態のときは画面のガイドと実際の路面上の距離・進路に誤差が生じます(イラストは標準的なカメラ取付位置の場合を示します)。

■ 急な上り坂が後方にあるとき(例)

<画面>

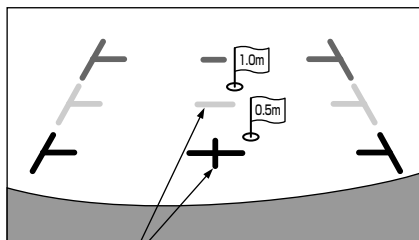

距離目安マーク

<車の状況>

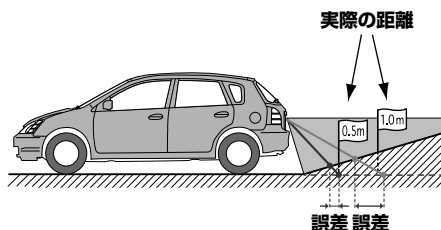

距離目安マークは平らな路面に対しての距離の目安を示しています。そのため上り坂が後方にあるときには、実際の距離より手前に距離目安マークが表示されます。例えば上り坂に障害物があった場合には、実際より遠くにあるように見えます。同様にガイドと実際の路面上の進路にも誤差が生じます。

7.3 オプション機器 カメラについて(3/5)

■ 急な下り坂が後方にあるとき(例)

<画面>

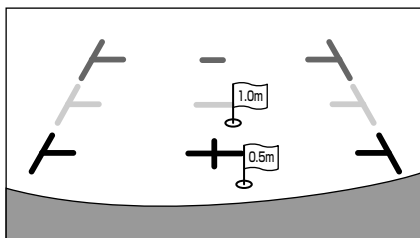

<車の状況>

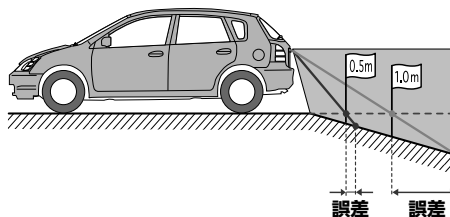

下り坂が後方にあるときには、実際の距離よりうしろに距離目安マークが表示されます。そのため下り坂に障害物があった場合には、実際より近くに見えるように見えます。同様にガイドと実際の路面上の進路にも誤差が生じます。

■ HCE-C210RDシリーズの映像パターンを切りかえる

HCE-C210RDシリーズ接続時は、本機から映像パターンの切りかえ操作を行うことができます。

カメラ映像表示中に画面をタッチし、**パノラマ** **コーナー** **トップ** **バック** のいずれかをタッチすると映像パターンが切りかわります。

・映像パターンについて詳しくは、HCE-C210RDシリーズの取扱説明書を参照してください。

▶ フロントカメラの映像

「フロントカメラ接続」を **あり** に設定してください(119ページ参照)。* (オプションキー)を押すと映像が表示されます。

- ・ * (オプションキー)を2秒以上押して、* (オプションキー)で起動させるカメラを選択してください。
- ・ をタッチするまたは * (オプションキー)を押すと元の画面に戻ります。または **開/閉** **+** **-** **◀▶** 以外の本体スイッチを押すとフロントカメラ画像が解除されます。
- ・ HCE-C212FDシリーズ接続時には自動的に「フロントカメラ接続」が **あり** に設定されます。

フロントカメラガイド線について

映像パターンによってガイド線の表示のしかたが異なります。

<パノラマビュー表示例>

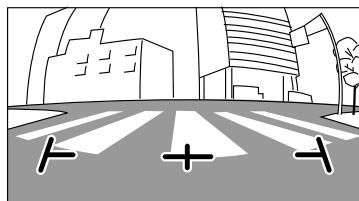

<トップビュー表示例>

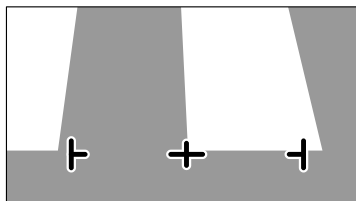

- ・映像パターンが「コーナー」に設定されている場合はガイド線は表示されません。
- ・ガイド線の調整は「フロントカメラガイド調整」(119ページ)を参照してください。

■ ガイド線の見かた



① 車幅マーク

車幅の目安を示します。

- ・ハンドル操作とは連動しません。
- ・中心位置で約0.5m先を示します。

- ・車や路面の状況で写る範囲が異なります。
- ・カメラに写る範囲には限度があり、バンパーの両端付近やバンパーの下にあるものは写りません。
- ・映像は実際の色合いと異なる場合があります。
- ・車両によりガイドが左右にずれて表示されることがありますが、故障ではありません。

7.3 オプション機器 カメラについて(4/5)

■ 車の速度と連動して表示する

車が減速し停止前(8km/hくらい)になると、自動的にフロントカメラの映像が本機に表示されます(「フロントカメラ速度連動表示」(119ページ)が **する** に設定されている場合)。

■ 地点を登録してカメラ映像を表示する

あらかじめフロントカメラの映像を表示したい地点を登録しておく、その地点では自動的にフロントカメラの映像が本機に表示されます(「フロントカメラ地点連動表示」(119ページ)が **する** に設定されている場合)。

■ HCE-C212FDシリーズの映像パターンを切りかえる

HCE-C212FDシリーズ接続時は本機から映像パターンの切りかえ操作を行うことができます。

カメラ映像表示中に画面をタッチし、**パノラマ** **コーナー** **トップ** のいずれかをタッチすると映像パターンが切りかわります。

- ・映像パターンについて詳しくはHCE-C212FDシリーズの取扱説明書を参照してください。

▶ サイドカメラの映像

サイドカメラを接続するときは「汎用カメラ接続」を **サイドカメラ** に設定してください(119ページ)。カメラの映像は

***** (オプションキー)を押すと表示されます。

- ・ ***** (オプションキー)を2秒以上押し、***** (オプションキー)で表示させるカメラを選択してください。
- ・ **←** をタッチするまたは ***** (オプションキー)を押すと元の画面に戻ります。または **開/閉** **+** **-** **⏪** **⏩** 以外の本体スイッチを押すとサイドカメラ画像は解除されます。

サイドカメラガイド線について

<表示例>



- ・ガイド線の調整は「サイドカメラガイド調整」(120ページ)を参照してください。
- ・「車種専用チューニングをする」(3、11ページ)を設定した後はサイドカメラガイド調整は行わないでください。車の状態によりガイド線の微調整が必要な場合のみ調整を行ってください。

■ ガイド線の見かた

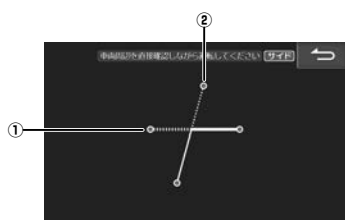

- ① 車両左右:約15cmの距離目安ガイド
 - ② 車両前方:約30cmの距離目安ガイド
- ・車や路面の状況で写る範囲が異なることがあります。
 - ・映像は実際の色合いと異なる場合があります。

■ 地点を登録してカメラ映像を表示する

あらかじめサイドカメラの映像を表示したい地点を登録しておく、その地点では自動的にサイドカメラの映像が本機に表示されます(「サイドカメラ地点連動表示」(120ページ)が **する** に設定されている場合)。

▶ ルームカメラの映像

ルームカメラを接続するときは「汎用カメラ接続」を **ルームカメラ** に設定してください(119ページ)。カメラの映像は

***** (オプションキー)を押すと表示されます。

- ・ ***** (オプションキー)を2秒以上押し、***** (オプションキー)で表示させるカメラを選択してください。

7.3 オプション機器 カメラについて(5/5)

▶ カメラ画像の調整

■ カメラ画質を調整する

カメラ映像表示中に画面をタッチし、**画質調整** をタッチすると画質調整画面が表示されます。各項目の **設定** をタッチして調整します。

ライブコントラスト	映像の表示輝度をOFF・弱・強の中から選択します。周囲の明るさに応じて画像の明暗を自動的に調整します。 初期設定値：弱
明るさ	映像の明るさを-15(MIN)~+15(MAX)の間で調整します。 初期設定値：0
色の濃さ	映像の色の濃さを-15(MIN)~+15(MAX)の間で調整します。 初期設定値：0
コントラスト	映像コントラストを-15(LOW)~+15(HIGH)の間で調整します。 初期設定値：0

■ ガイド表示のON/OFF

カメラ映像表示中に画面をタッチし **画質調整** をタッチすると画質調整画面が表示されます。フロントカメラ・リアカメラ・サイドカメラの場合 **ガイドOFF** をタッチするとすべてのガイド表示が消えます。再び **ガイドON** をタッチするとガイドが表示されます。

フロントカメラ・リアカメラの個別のガイド表示・非表示を切りかえるときは119ページを参照してください。

- TOPVIEWマルチカメラシステム(HCE-C500シリーズ)と組み合わせの場合必ず **ガイドOFF** に設定してください。
- ルームカメラではガイド表示ON / OFF設定はできません。

■ コーション(画面に表示される注意文)表示位置の調整

カメラ映像表示中に画面をタッチし、**画質調整** をタッチすると画質調整画面が表示されます。 **コーション↑** または **コーション↓** をタッチすると表示位置が変わります。

▶ カメラダイレクトキーについて

フロントカメラ・サイドカメラ・ルームカメラを本機に接続している場合、別売のカメラダイレクトキー(HCE-CS100G)を使用すると、本機から操作することなく、カメラダイレクトキーをワンタッチ操作するだけでカメラ画面を表示することができます。

- 操作方法についてはカメラダイレクトキーの取扱説明書を参照してください。
- リアカメラの操作はできません。
- カメラダイレクトキー接続時はカメラダイレクトキー設定を「あり」に設定してください。

アドバイス

- カメラダイレクトキー設定を「あり」にすると、オプションキーへの「フロントカメラ」「サイド・ルームカメラ」割り当ては無効となります。
- オプションキー設定をフロント・サイドカメラに設定していた際に、カメラダイレクトキー設定を「なし」から「あり」に設定するとオプションキー設定は初期設定値(TV選択)になります。

7.4 オプション機器 リアビジョンについて(1/2)

リアビジョン画面は (MODE) スイッチを押して **リアビジョン** をタッチすると表示されます。



- ・本機の外部入力へDVD再生機器を接続しコピーガード情報のあるDVDを再生した場合、リアビジョンへの映像出力は行われず、リアビジョンは黒画面表示のままとなりますが故障ではありません。このような状態になってしまった場合は、本機のAVソースを切りかえて解除してください。解除しないまま外部入力に機器を接続し映像を再生しても、リアビジョンが黒画面表示となる場合があります。

<p>①イルミネーション色</p>	<p>リアビジョンのイルミネーション色を、ホワイト、ブルー、グリーン、アンバー、レッド、パープル、スカイブルーから選ぶことができます。OFFにすることもできます。</p>	<ul style="list-style-type: none"> ・イルミネーション切り替え機能付きリアビジョンをお使いで、リアビジョンのイルミネーション設定を「あり」に設定(118ページ)しているときに表示されます。 ・設定画面からも操作することができます(「リアビジョン イルミネーション色」118ページ)。
<p>②リアスピーカー音量</p>	<p>後席個別DVDを「する」にしたときの後席スピーカーの音量レベルを調整できます。設定値は0～35(初期設定値は10)です。</p>	<ul style="list-style-type: none"> ・リア音量を設定した場合でも、ナビ音声案内・電話・操作音はフロントスピーカーから出力されます。 ・Media Xpander・Parametric EQの設定はフロントスピーカーからのみ出力されます。
<p>後席個別DVD</p> <p>する</p> <p>切</p>	<p>前席(本機)のAVソースに関わらず、後席(リアビジョン)のAVソースをDVDにします。</p> <p>たとえば、前席ではラジオを聴きながら、後席ではDVDを楽しむことができます。</p> <ul style="list-style-type: none"> ・後席で選択できるAVソースはDVD/CDのみとなります。 	<p>後席個別DVDへの操作手順は以下のとおりです。</p> <ul style="list-style-type: none"> ・別売リモコンRUE-4213のリアビジョンリンクスイッチを押し、リアビジョンメニュー画面で DVDを見る を選択したとき ・AVソースメニュー画面から 後席個別DVD をタッチしたとき ・* (オプションキー)にリアビジョンメニューを割り当て、* (オプションキー)を押してリアビジョンメニュー画面を表示し DVDを見る をタッチしたとき ・「リアスピーカー音量」で、前席とは別に後席でDVDの音量調整を行うことができます。
<p>プラズマクラスター</p> <p>切</p>	<p>リアビジョンのプラズマクラスター機能を操作します。タッチするたびに「弱」→「強」→「切」に風量設定が切りかわります。</p>	<ul style="list-style-type: none"> ・プラズマクラスター機能付きリアビジョンをお使いで、プラズマクラスター設定を「あり」に設定(118ページ)しているときに表示されます。 ・設定した風量はインジケーターに表示されます。
<p>リアビジョン映像出力</p> <p>フロントリンク</p> <p>映像のみ</p>	<p>タッチするたびに、リアビジョンへの映像出力設定を切りかえます。</p> <p>「フロントリンク」設定時は本機に表示されている映像がリアビジョンにも出力され、「映像のみ」設定時は映像ソースのみ出力されます。</p>	<ul style="list-style-type: none"> ・「映像のみ」に設定されている場合、リアビジョンに出力されるソースは以下のとおりです。 ・DVDビデオ/ DVD-VR/ iPod/iPhone(ビデオファイル再生、App Mode時)/ ウォークマン®/ テレビ/ 外部機器/ HDMI ・上記映像ソース以外は壁紙が表示されます。 ・リアビジョンがフロントリンク機能に対応していない場合は本設定を行うことはできません。 ・設定画面からも操作することができます(「リアビジョン映像出力」118ページ)。 ・後席個別DVDが「する」のときは「映像のみ」に自動的に設定されます。

7.4 オプション機器 リアビジョンについて(2/2)

スピーカー設定

- 前席のみ
- 前後座席
- 後席のみ

前席のみ: フロントスピーカーのみ音声を出力します。後席でおさんが寝ているとき等に使用してください。

後席のみ: リアスピーカー/サブウーファーのみ音声を出力します。後席モニターで視聴中のソースを前席では聞かないときに使用してください。

前後座席: 設定されているすべてのスピーカーから出力されます。

- **前席のみ** または **後席のみ** を選択中は音質調整操作を行うことはできません。また設定した音質調整は無効になります。
- **後席のみ** に設定した場合でもナビ音声案内・電話・操作音はフロントスピーカーから出力されます。

- 前席優先
- 後席優先

タイムコレクション(123ページ)の状態を表示し、車種専用チューニングを設定すると表示されます。通常は運転席を中心とした **前席優先** に設定されています。リスニングポジションを後部優先にするときは **後席優先** に設定します。

- サウンドを **前後座席** に設定している場合のみ、本設定を行うことができます。
- **前席優先** は、運転席に最適な設定値になっています。
- 選択した車種に前席優先・後席優先データがない場合、本設定を行うことはできません。

▶ リアビジョンメニューについて

リアビジョンリンクに対応しているリアビジョンを本機に接続すると、リアビジョン専用メニューを使用して、リアビジョン側から本機をリモコン操作することができます。リモコン操作については、リアビジョンリンク対応製品に添付されている取扱説明書を参照してください。

アドバイス

- オプションキーを「リアビジョンメニュー」表示に設定することができます(119ページ)。



	後席個別DVDモードをONにして、後席側でDVDの映像(78ページ)やCDの音楽(85ページ)を再生することができます。	
	AVソースメニュー画面が表示されます(67ページ)。	• 後席個別DVDモードはOFFになり、本機で再生しているAVソースに切りかわります。
	現在地の地図画面が表示されます(12ページ)。	• 後席個別DVDモードはOFFになり、本機で再生しているAVソースに切りかわります。
	ナビメニュー画面が表示されます(17ページ)。	• 後席個別DVDモードはOFFになり、本機で再生しているAVソースに切りかわります。

7.5 オプション機器 リモコン(RUE-4213)の使い方(1/2)

リアビジョンを接続し、映像出力を「フロントリンク」に設定すると(118ページ)、リアビジョンに本機画面が映し出されます。別売リモコンRUE-4213で、リアビジョン側から本機を走行中でも操作することができます。

- 本機を直接リモコン操作することはできません。
- 後席個別DVDモード時のリモコン操作はDVD操作に制限され、下記スイッチのみ有効になります。
ジョイスティック/決定/戻る/リアビジョンリンク/音量/チャンネルトラック/▶/■ (AV操作のみ)/ミュート

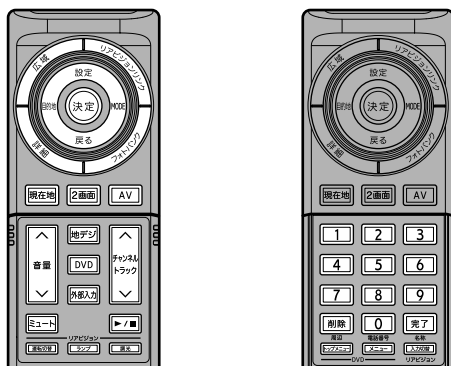

ジョイスティック	画面に表示される項目を選びます。 地図の移動を行います。押し続けると高速でスクロールします。
決定	選択した項目を決定します。 スクロールした地図の地点を決定します。
設定	設定・編集画面を表示します。
MODE	AVソースメニュー画面を表示します。長押しすると瞬時に音量が下がります。再度長押しすると元の音量に戻ります。
戻る	一つ前の画面に戻ります。 地図表示画面時のみ:長押しすると自宅地点を表示します。
目的地	ナビメニュー画面を表示します。
リアビジョンリンク	リアビジョンメニュー画面を表示します。
フォトバンク	フォトバンク画面を表示します。
広域	広い範囲の地図を表示します。リスト画面ではリストを5件ずつ戻します。
詳細	狭い範囲の地図を表示します。リスト画面ではリストを5件ずつ送ります。
現在地	現在地画面を表示します。 • 現在地画面では音声案内を出力し(ルート案内中のみ)、路線名/現在地名の表示切りかえを行います。長押しすると路線名/現在地名の表示切りかえのみを行います。
2画面	2画面Navi+AVを表示します。
AV	AVソース画面を表示します。長押しするとAVソースをOFFにします。 • AVソース OFFの状態では長押しすると、AVソースがONに戻ります。
音量▲	音量が大きくなります。後席個別DVDモード時は、DVDの音量(後席スピーカー)が大きくなります。
音量▼	音量が小さくなります。後席個別DVDモード時は、DVDの音量(後席スピーカー)が小さくなります。
チャンネルトラック▲ (AV操作のみ)	テレビ・ラジオ:プリセットが1つずつアップします。押し続けると連続して変化します。 DVD:映像の頭出しをします。押し続けると早送りをします。 テレビ・ラジオ以外:曲の頭出しをします。押し続けると早送りをします。
チャンネルトラック▼ (AV操作のみ)	テレビ・ラジオ:プリセットが1つずつダウンします。押し続けると連続して変化します。 DVD:映像の頭出しをします。押し続けると早戻しをします。 テレビ・ラジオ以外:曲の頭出しをします。押し続けると早戻しをします。
地デジ	ソースをテレビに切りかえます。

8.1 付録 文字入力のしかた(1/2)

文字の入力は登録操作や場所の検索などで必要になります。使用する機能によって表示される画面や手順が多少異なりますが基本的な入力方法は以下のとおりです。

<登録地点の名称を入力するとき>



<50音入力で施設などを検索するとき>



▶ 文字を入力する

ここでは登録地点の名称を入力する操作を例に説明します。

1 入力したい文字の種類をタッチする

- 選択できる文字種は **かな** **カナ** **英数** **記号1** **記号2** です。英数字や記号の場合は **半角** を選択できます。
- 拗音(ょ)や促音(っ)などを入力するときは **小文字** をタッチします。
- グレーアウトしているスイッチは操作できません。

2 入力したい文字や記号をタッチする

- 間違って入力した場合は **X** をタッチして入力しなおします。**X** をタッチするたびにカーソルの左側から1文字ずつ文字が削除されます。**X** をタッチし続けると入力したすべての文字が削除されます。
- カーソルは、**◀ ▶** をタッチして移動します。

3 漢字に変換する場合は **変換** をタッチし目的の漢字を表示させる

- 漢字変換しない場合は手順4へ進んでください。
- 変換前の状態に戻すには **X** をタッチします。
- 別の漢字に変換するには、もう一度 **変換** をタッチします。
- 1つ前の漢字に戻すには **前変換** をタッチします。
- 文節区切りを変更するには **◀ ▶** をタッチします(「文節区切りを変更する」147ページ)。

4 **確定** をタッチする

- 漢字が確定されます。
- 確定したあとで修正する場合は **X** をタッチして文字を削除し入力しなおします。**X** をタッチするたびにカーソルの左側から1文字ずつ文字が削除されます。**X** をタッチし続けると入力したすべての文字が削除されます。

5 **完了** をタッチする

- 文字入力を終了し元の画面に戻ります。

8.1 付録 文字入力のしかた(2/2)

▶ 文節区切りを変更する

変換後(確定前)に ◀ ▶ をタッチすると変換対象とする文節の区切りを変更できます。

1 ▶ ◀ ▶ をタッチして区切り位置を変更する

- ▶ ◀ ▶ をタッチするたびに文節の長さが1文字ずつ増減します。
- 以降の操作は146ページ「文字を入力する」の手順3に戻ります。

▶ 検索履歴を使用する

以前入力した文字列を利用して入力することができます。

1 検索履歴 をタッチする

- 以前入力した文字列がリスト表示されます。

2 リストから希望の名称をタッチする

3 完了 をタッチする

- 選んだ文字列が入力されている状態で文字入力画面に戻ります。
- 20件を超えた場合は古いものから順に削除されます。
- 選択した検索履歴を消去するには 消去 をタッチします。すべての検索履歴を消去するには 消去 をタッチし続けます。

▶ 数字を入力する

1 入力したい数字をタッチする

- 間違えて入力した場合は ✕ をタッチして入力しなおします。✕ をタッチするたびにカーソルの左側から1文字ずつ数字が削除されます。✕ をタッチし続けると入力したすべての数字が削除されます。
- 無効な数字や入力可能文字数以上を入力しようとするとエラーメッセージが表示されます。

2 完了 をタッチする

- 数字入力を終了します。

※ ビーコン情報については別売のビーコンユニットを接続した場合の説明になります。

Q 自車位置って何？

A 現在、自分の車がいる場所のことです。どの画面からでも現在地(自車位置画面)を表示できます。

Q どうして自車位置(現在地)がわかるの？

A 自車位置は「GPS信号とジャイロ/車速センサー」を組み合わせたシステムで割り出します。

● GPS(グローバル・ポジショニング・システム)とは

高度21,000kmの宇宙空間に浮かぶ3個以上のGPS衛星の電波を受信して、自車位置を割り出すシステムです。

4個以上の衛星を受信すると3次元側位(高度/経度/緯度)となり、3個の場合は2次元(経度/緯度)となります。この情報は、米国防総省によって管理されており、意図的に精度を高める場合があります。

● 高い精度で使い続けるために次のような利用をおすすめします。

- ①ナビ画面でGPS信号が受信できていることを確認してから走行する
- ②良好な信号が受信できるようにアンテナをきれいにする
- ③アンテナや車速信号の接続に異常がないか定期的に確認する
- ④やさしくていねいに扱う

● ジャイロ・車速センサーとは

ジャイロセンサーとは航空機や船舶などの移動体の方向変化を計測するためのもので、カーナビゲーション用を使用する場合は車速センサーと共に用います。ジャイロセンサーで方向を、車速センサーで走行距離を検出して自車位置を算出します。

● 使い始めの自車位置精度について

ジャイロ・車速センサーはその車の走行情報を蓄積しなければ本来の性能を発揮できません。今までの情報がないシステムの取り付け直後や今までの情報が生かせないタイヤ交換直後などは、自車位置が正しく表示されないことがあります。そのまま走行を続けると、センサーの情報から算出した位置とGPSの位置の誤差量を学習して次第に精度が上がっていきます。

このシステムの場合、GPS信号を受信できない場合でも測位が続けられますし、ジャイロセンサーだけの走行で表われる「ずれの積み上げ」も発生しないメリットがあります。

Q どうして自車位置がずれるの？

A 記憶されている車速信号情報は車やタイヤの種類で異なります。別の車に付けかえる/タイヤを履きかえる/タイヤローテーションを行うと、車速信号情報と実際の位置情報にずれが生じます。このような場合は距離補正值を一度初期化して、再度、自動距離補正を行う必要があります(「距離補正」117ページ)。

● GPS衛星は米国の国防総省により管理されており衛星自体が故意に位置精度を落とすことがあります。このようなときは自車位置マークがずれることがあります。多少の「ずれ」は本機性能の限界も考えられます。またGPSが受信できない場合や次のようなときにも自車位置がずれることがあります。

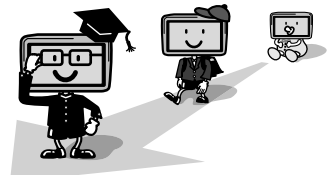
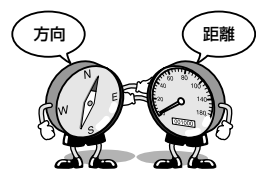
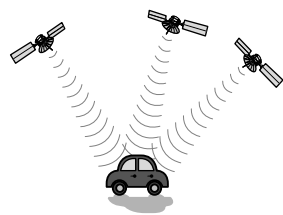

Q & A

付録

高速道路を走行している場合、その側道に自車位置マークがのるときがあります。またその逆もあります。

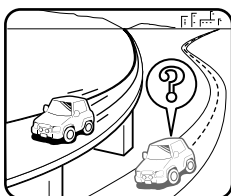

勾配の急な山岳等を走行している場合、自車位置マークがずれるときがあります。

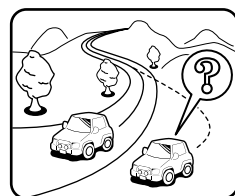

角度の小さなY字路や平行路を走行しているとき他方の道路に自車位置マークがある場合があります。

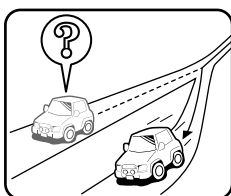

螺旋状の道路やヘアピンの道路などを走行している場合、自車位置マークがずれるときがあります。

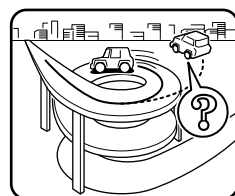

8.2 付録 Q&A(2/5)

碁盤目状の道路を走行している場合、隣の道路に自車位置マークがのるときがあります。

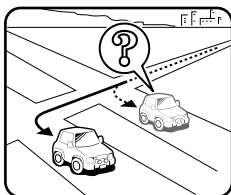

雪道や舗装していない道路などの滑り易い道路を走行しているとき、自車位置マークがずれることがあります。また、タイヤチェーン等を装着して走行している場合でも、自車位置マークがずれることがあります。



以下の場合には故障ではありません。そのまましばらく走行を続けると自動的に修正します。

- 直線または緩やかなカーブを長い距離走行した直後。
- 立体駐車場などで切り返しや旋回をした場合。
- 混雑や渋滞で低速発進や停止を繰り返した場合。

ただし、高速道路と一般道路が重なっているときなどでは自動的に修正できない場合があります。このようなときは、自車位置を修正してください(「自車位置修正」120ページ)。また、経路誘導中の場合は路線切換(「路線切換」13ページ)を行ってください。

Q 画面上に表示された「十字カーソル」を消すには？

A 地図をスクロールしたときの「十字カーソル」を消すには、**〔現在地〕**スイッチを押して現在地画面に戻してください。

Q 止まっているのに、どうして自車位置が勝手に動き回るの？

A 車速の接続が正しいか確認してください。接続が正しいときは、スピードセンサーコード(車速信号線)にノイズが乗っている可能性があります。ナビのACCやバッテリーコードにノイズサプレッサーを入れたり、スピードセンサーコードを車両配線から離してください。

Q 正しい案内がされなくなった

A 以下の事項を確認してください。

- タイヤを交換していませんか？
タイヤ交換後、記憶されている車速信号情報と実際の位置情報にずれが生じてしまう場合がありますが、走行すると自動で補正されます。それでもずれが生じる場合には、距離補正值を初期化してください(「距離補正」117ページ参照)。
- スピードセンサーコード(車速信号線)は外れていませんか？
「車両情報」(132ページ)で確認し、お買い上げの販売店へご相談ください。
- GPSアンテナを確認する。
「車両情報」(132ページ)で確認し、お買い上げの販売店へご相談ください。

Q 音声案内が遅れるのは？

A 自車位置と現在地に誤差が生じるためです。

本機は距離係数などを学習し、自動補正を行いますので、走行するたびに自車位置精度が向上していきます。どうしても案内が遅れる場合には手動補正する必要があります(「距離補正」117ページ)。

Q VICS渋滞情報の一部がいつのまにか表示されなくなった

A 道路交通情報をナビゲーションなどに的確に表示できるよう、VICSリンク(主要交差点毎に道路を区切った単位)というデータ方式を採用しています。このため、道路の新設や改築、信号機の設置等により道路交通状況に変化をきたす場合は、VICSリンクの追加や変更を行っています。この結果、新しいVICSリンクにより情報の提供が行われると、ごく一部の地域ですが、変更前のVICSリンクでは情報が提供されなくなります。

ただし情報提供サービスを維持するため、変更前のVICSリンクにも変更後3年間は、従来通り情報を提供する仕組みになっています。そのため、地図ソフトの発売時期から3年間程度経過すると、地図画面上で渋滞情報(赤・橙・緑色の矢印等)などを表示できない場所が徐々に出てきます。この現象はVICS地図表示でのみ発生します。VICSリンクは随時更新されますので、できるだけ新しい地図のご利用をおすすめします(本製品の道路単位は2012年11月版です)。

付録 8.2 Q&A(3/5)

Q どうしてGPSが受信できないの？

A GPSアンテナ近くで携帯電話などを使用したり、次のような場所ではGPSが受信できないことがあります。

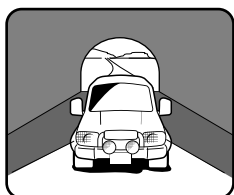

トンネルの中

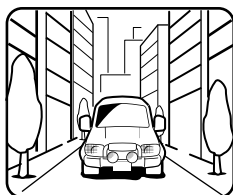

高層ビル等の間

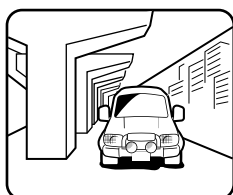

高架道路の下



樹木の間

- ルーフキャリアなどの使用時には、GPS衛星の電波がさえぎられて自車位置を測位できなくなることがあります。このようなときは、アンテナとルーフキャリアを離して設置してください。
- ナビ本体のアースの接続は確実でしょうか？
お買い上げの販売店へご相談ください。

Q ナビゲーションを高い精度で使うには？

A 使いはじめなどは、受信感度の良い状態で100km以上走行することをおすすめします。

Q VICSサービスの提供区域なのに受信されない

A VICSサービスの提供区域は、全都道府県の区域でおおむねNHK-FM放送を受信することができる範囲です。ただしサービスの提供区域であっても、電波の状況によりVICSサービスを利用できない場合があります。

Q どうしてFM多重放送やVICS情報が受信できないの？

A FM多重放送は、FM放送の音声のすき間に文字情報(見えるラジオ)やVICS情報を盛り込みます。利用する場合は、情報を提供している放送局に周波数を合わせる必要があります。また、情報を取り込んでから表示するので、受信状態になるとすぐに表示されるわけではありません。受信しにくいときは、受信エリアの確認をしてください。
さらにVICSには、狭い範囲を対象にした「光ビーコン」「電波ビーコン」「DSRC」があります。
この情報は次のようなとき受信できないことがあります。

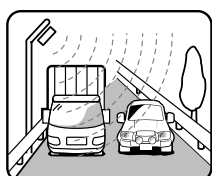

大型車と並走

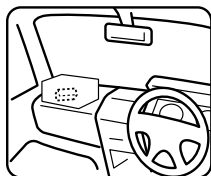

アンテナの上に物を置く

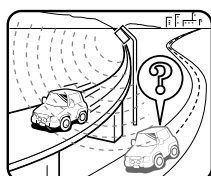

高速高架道路の下



雪などの悪天候

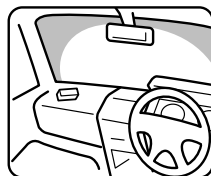

アンテナ受光部の汚れ
フロントガラスの汚れ

※ 高速高架下の一般道を走行している場合に、高速道路の電波ビーコンを受信してしまう場合があります。

Q VICSの渋滞情報ってなに？

A VICS渋滞情報は、地図上に渋滞地点や渋滞区間を「矢印」で提供します。方向は矢印で、混み具合は色(渋滞は赤)で表します(「渋滞・混雑/空き道表示」49ページ)。

Q 今まで表示されていたVICS情報が、ビーコンを受信したら消えてしまった

A 試験運用中等で、ビーコンによっては情報のない信号を出している場合があります。このような信号を受信すると、VICS情報がなく状態になり表示が消えますが不具合ではありません。次に情報のあるビーコンを受信することで、正常に表示されます。

Q ルートを外れたらどうするの？

A ルートの外れには「測位誤差」によるもの「運転ミス」によるものの二つがあります。ルートを走行中に自車位置が近接する道路に移動してしまうのが「測位誤差」によるものです。
この場合はそのまま走行を続けると自車位置は「本来の道路」に戻ってきます。
案内している交差点で曲がれなかったときなどの間違いによるルートの外れは、リルート機能によって「新たなルート」を自動的に探し出してくれます(「リルートについて」26ページ)。

8.2 付録 Q&A(4/5)

Q ルートを消すにはどうするの？

A ルートは目的地周辺で案内を終了しますが、目的地情報は残ります。また、目的地への接近が少ないといつまでも目的地への案内を続けます。
これらを消す場合は、ナビメニュー画面でルートを消去してください(「ルート消去」33ページ)。

Q ルートは記憶できないの？

A ルートを記憶させることはできません。

Q ルート探索対象道路は？

A ルート探索対象道路は道幅が5.5m(一部3.0m)より広い道路となります。

Q ルート探索のコツってなに？

A いろいろ使い方がありますが、周遊コース設定のコツをお教えします。
2泊3日の旅行で出発地に戻ってくる場合は以下の操作を行います。
1) 出発地(自車位置)を目的地に設定します(当然コースは表われません)。
2) 立ち寄る地点(経由地)をすべて設定します(26、28、37ページ)。
3) 自車位置から2泊3日のコースを確認します。
各経由地を宿泊地にしておくと、それぞれの日の走行距離を知ることができます。

Q こんなルートは故障なの？

A ルート探索やルート案内において、次のような場合がありますが故障ではありません。

- ・ 冬期の閉鎖・歩行者天国・時間規制などで通行できない場合
- ・ 新道の開通などにより通行できない場合
- ・ 実際に通行できない道を表示する場合
- ・ 再探索してもルートがかわらない場合
- ・ ルートが渋滞している場合
- ・ 目的地まで道路がなかったり、細い道しかない場合は目的地から離れた所までしかルート表示しない場合
- ・ 高速優先であっても、高架下の一般道路の案内を行う場合または逆の場合
- ・ Uターンするルートを表示する場合

交差点で、案内されない場合があります。また、交差点名称が案内されない場合もあります。

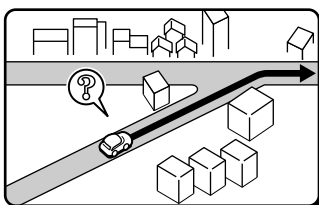

右左折案内が実際の道路形状と異なる案内をする場合があります。

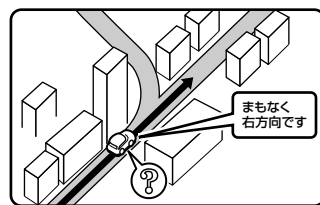

手前の交差点等で曲がったときなど音声案内される場合があります(案内ルートを外れた場合)。

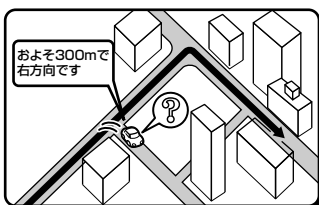

高速/有料道路で方面案内が表示/案内されない場合があります。

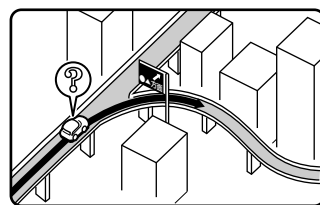

交差点拡大図が実際の道路形状と異なる場合があります。

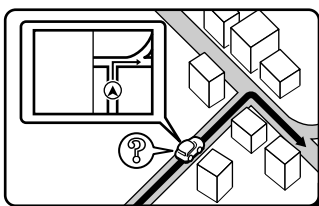

案内距離が実際の道路状況と異なる場合があります。

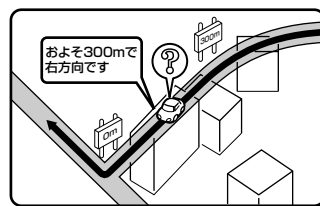

8.2 付録 Q&A(5/5)

Q 思い通りのルートを引きには？

A ナビが自動で設定したルート以外の道を通って目的地まで行きたい場合は、利用するインターチェンジ(IC)を変更したり、通りたいルート上に経由地を追加すると、その地点を通るルートに変更することができます。経由地は最大で5箇所まで指定できます(26、28、37ページ)。

Q 時計(現在の時刻)がずれたら？

A 本機の時計表示はGPS情報から時間を算出していますので、時計表示がずれることはありません。ただし長い期間GPSが受信されない状態が続いた場合は時計がずれることがあります。GPSが受信されると正常な時間表示に戻ります。GPSを受信していてもずれている場合は本機を点検に出してください。

Q バッテリーを外してもメモリーは消えないの？

A 地点情報、設定(サウンド調整やDVD初期設定は除く)、ルート学習・渋滞学習、電話帳などは消えません。

Q どうして夜画面がちらつくの？

A 電圧が低いときは画面がちらつくことがあります。

Q 駐車場マークを消すにはどうするの？

A 駐車場マークには、ランドマークとVICS情報マークがあります。地域によっては駐車場マークが画面いっぱいに表示され、地図が見づらくなる場合があります。108および109ページを参照して駐車場マークを消してください。

8.3 故障診断(1/4)

付録

操作のミスや勘違いを故障と間違えていませんか？



下の表または「かんたん操作ガイド」をご覧ください。



お買い上げ店またはお近くのお問い合わせ窓口(184ページ)までご相談ください。

操作中に停止したままになったり、画面が暗くなるなど正常に動作しなくなった場合は、一度エンジンキーをOFF/ONしてください。それでも正常動作しない場合は以下の表または「かんたん操作ガイド」を参照して処置を行ってください。

■ ナビゲーション関係

症状	原因	対処	参照ページ
動作しない	ヒューズが切れている	所定容量のヒューズと交換する	
	周囲の温度が50度以上である	窓を開けてしばらく走行するなど、車内の温度を50度以下にする	
	結露している	しばらく(1時間程度)放置し、乾いてから使う	
	正しく接続されていない	取付説明書を参照して正しく接続されているか確認する。また、コードなどが極端に折れ曲がっていないか確認する	
画面がふらつく	内部のマイコンがノイズなどの原因で誤動作してしまった	一度エンジンをOFF/ONし、本機をリセットする	
走行しても地図が動かない 自車位置を正しく測定できない	現在地画面以外になっている	現在地画面を表示させる	12ページ
自車位置マークが表示されない GPS信号が受信できない	ACCが「OFF」になってから自車位置が変わった フェリーボートによる移動 駐車場のターンテーブルによる回転 レッカー車による移動等	GPS信号受信状態(測位状態)でしばらく走行する	
	現在地画面以外になっている	現在地画面を表示させる	12ページ
	GPS情報を利用できない状態である GPSアンテナの近くで自動車電話や携帯電話を使っている	周囲に障害物がない所へ移動する 電話の使用をやめる	
自車位置の誤差が大きい	GPSを利用したレーダー探知機を使っている	本機のGPSアンテナと離して使用してください	
	衛星の配置が悪い 2次元測位をしている 車速(スピードセンサーコード)が正しく接続されていない	GPS衛星の電波が受信しやすい場所へ移動する 取付説明書を参照して接続を確認してください	
データが保存できない	周囲の温度が50度以上である	窓を開けてしばらく走行するなど、車内の温度を50度以下にしてから保存する	
タッチスイッチがグレーになり操作できない	パーキングブレーキコードが接続されていない	取付説明書を参照して正しく接続する	
	操作できないタッチスイッチをタッチした	車を安全な場所に移動し、停車後パーキングブレーキを引いてから操作する。また、状況・設定などにより、操作できないスイッチがある場合があります	
案内音声が出力されない	案内の音量が小さく(音声OFF)になっている	音量を大きくする	128ページ
案内音量が大きすぎる/小さすぎる	案内音量が調整されていない	音量を調整する	128ページ
エンジンキーをONの位置にしたあと、しばらく画面にムラがある	寒冷時、液晶パネルのバックライトの特性上、光ムラが発生することがある	バックライトが温まると、数分後には解消される	
画面が見にくい	画面のコントラストや明るさ調整が不適正である	コントラストや明るさを調整する	127ページ
VICSまたはブラウザ読み上げ音声が出力されない	音声読み上げの設定が「しない」になっている	VICSまたはブラウザでの音声読み上げ設定を「する」にする	115ページ
VICSまたはブラウザ読み上げ音量が大きすぎる/小さすぎる	音声読み上げ音量が調整されていない	音量を調整する	128ページ

8.3 故障診断(2/4)

付録

症状	原因	対処	参照ページ
VICsで受信した文字・図形などの情報を表示できない	VICsの情報として送出されていない	地区等により送出される情報は異なる	
	VICsの放送エリア外である	VICsの放送エリアに移動する	
	放送局の周波数が合っていない	受信可能な放送局に周波数を合わせる	51ページ
	データの取り込みが完全ではない	更新データを受信するまで待つ	
VICs情報(渋滞、規制、駐車場)の地図表示ができない	「VICs設定」でこれらの表示条件が表示しない設定になっている	「する」に設定する	108、109ページ
	VICsの放送エリア外である	VICsの放送エリアに移動する	
VICs渋滞が考慮探索されない	「アクティブルートサーチ」が「しない」の設定になっている	「する」に設定する	113ページ
VICs情報の表示が乱れる	電波や光の情報がうまく受信されない	情報を受信次第表示が更新されます	
VICsの時間が時刻と違う	時計ではなく、表示中のVICs情報の提供時刻を示しています VICs情報を長時間受信していない場合は古い時間が表示されます	情報を受信次第更新されます	
有料道路に目的地/経由地を設定できない	付近の一般道路に目的地/経由地が設定されている	目的地/経由地の属性を「有料」に変更する	38ページ
NaviConがOnlineにならない	iPod/iPhoneのBLUETOOTH接続が「ハンズフリー」で設定されていない	「ハンズフリー」または「ハンズフリー+オーディオ」でBLUETOOTH接続を行う	58、103ページ
	iPod/iPhoneが本機のUSB端子に接続されている	iPod/iPhoneを別売ケーブルKCU-460iVから外す	
	Androidスマートフォン側の接続先設定がされていない	Androidスマートフォンで、NaviConの接続先設定を行う	65ページ
メンテナンス機能でお知らせ設定(距離)をしても残距離が減らない	走行距離を計測するための車速パルス(スピードセンサーコード)が正しく接続されていない。	取付説明書を参照してスピードセンサーコードが正しく接続されているか確認する。また、コードが極端に折れ曲がっていないか確認する。	

一部の付属部品は補修部品も用意しています。部品を無くしたり壊したりしたときは、お買い上げの販売店に問い合わせてください。

■ オーディオ・ビジュアル関係

症状	原因	対処	参照ページ
動作しない	ヒューズが切れている	所定容量のヒューズと交換する	
	周囲の温度が50度以上である	窓を開けてしばらく走行するなど、車内の温度を50度以下にする	
	結露している	しばらく(1時間程度)放置し、乾いてから使う	
映像が不鮮明になったり、雑音が入ったりする	電波が弱い	他の場所に車を移動して再確認する	
	バッテリー電圧が低下している	バッテリー電圧/バッテリー液量/バッテリー液比重および配線を確認する(負荷状態で11ボルトを下回ると誤動作の原因となります)	
映像が出ない	パーキングブレーキコードを接続していない パーキングブレーキをかけていない	パーキングブレーキコードを接続しパーキングブレーキをかける	
映像が出ないまたは動きが悪い	車室内の温度が低い	車室内の温度を常温にする	
映像に斑点やしま模様が出る	ネオンサイン、高圧線、アマチュア無線、自動車などからの影響	妨害電波を受けない場所に車を移動する	
モニターの画面中に小さな斑点や輝点がある	液晶パネル特有の現象です。液晶パネルは非常に精密度の高い技術でつくられており、99.99%以上の有効画素がありますが、0.01%以下の画素欠けや常時点灯するものが生じることがあります	故障ではありませんので、そのままご使用ください	
映像が二重三重になる。またはゆれる	近くの間やビルで電波が反射している	他の場所に車を移動する	
低温時に電源をONにした場合、しばらく画面が暗い	液晶の特性によるもの	故障ではありません。しばらくそのままお待ちください	
電源をONにした後、しばらく画面にムラがある	液晶のバックライトの特性によるもの	故障ではありません。しばらくすると安定します	

8.3 故障診断(3/4)

付録

症状	原因	対処	参照ページ
音が出ない	音量の調整不良	音量スイッチを押して確認する	22ページ
片側のスピーカーだけ音が出る	スピーカーコードが外れている	スピーカーコードの接続を確認する	
	音量の調整不良	左右音量調整をして確認する	122ページ
サブウーファーから音が出ない	サブウーファーの設定がONになっていない	「サブウーファー設定」をONにする	124ページ
	後席個別DVDがONになっている	後席個別DVDをOFFにする	142ページ
音質調整をしても音質が変化しない	調整した音質が放送やディスクに含まれていない	放送やディスクを変更して確認する	
CD/DVDが入らない	すでに1枚入っていて2枚目を入れようとしている	すでに入っているCD/DVDを取り出してから再生したいCD/DVDを入れる	78、85ページ
CD/DVDの再生ができない	結露している	しばらく放置してから使用する	
	CD/DVDに大きなキズやソリがある	他のCD/DVDを入れる	
	CD/DVDがひどく汚れている	クリーニングする	
ディスクの再生が始まらない/音が飛ぶ/音が歪む/早送りや早戻しができない	車内温度が50℃以上である	車内温度を常温まで下げたから再生する	
	ディスクに傷が付いている	他のディスクを再生してみる	
	ディスクがひどく汚れている		
	録音状態が良くない		
	本機対応のディスクでない		
	結露している	しばらく放置してから使用する	
映像も音も出ない	オーディオ・ビジュアルモードがOFFになっている	AV OFFモードを解除する	68ページ
	接続コードの接続が不完全	各接続コードの接続を確認する	
DVD初期設定において、暗証番号を入力してもエラーになる/暗証番号を忘れてしまった	DVDの暗証番号が違う	DVD初期設定の内容を初期値に戻して設定した暗証番号を消去する	83ページ
CD-R/CD-RW/DVD-R/DVD-RW/DVD+R/DVD+RWが再生できない	クローズセッション(ファイナライズ)処理を行っていない	クローズセッション(ファイナライズ処理)を行い、再度、試してみる	
MP3/WMA/AACが再生されない	書き込みに失敗している/対応フォーマット以外で書き込まれている	書き込みに失敗していないか確認する。または、「MP3/WMA/AACについて」を参照し、本機対応のフォーマットで書き込みを行う	166ページ
SDカードが入らない	すでに別のSDカードが入っている	SDカードを取り出してから入れなおす	88ページ
	SDカードの入れ方が間違っている	正しい向きで入れなおす	88ページ
SDカードの再生が始まらない/音が飛ぶ/音が歪む/早送り・早戻しができない	SDカードが壊れている	他のSDカードを再生してみる	
	SDカードの端子部がひどく汚れている		
	録音状態が良くない		
	本機対応の音楽データではない		
SDカードを取り出した後、ディスプレイが閉じない	破損しているSDカードを挿入した	SDカードを取り出し後、しばらく待ってから「開/閉」スイッチを押してディスプレイを閉じる	
放送局が受信できない/雑音が入る	アンテナが接続されていない(ラジオ)	アンテナが確実に接続されているか確認する(ラジオ)	
	放送局の周波数(チャンネル)が合っていない	周波数(チャンネル)を正しく合わせる	77ページ
	周りに障害物などがあり、受信状態が良くない	見通しが良いところに移動する	
自動的に放送局が選べない	電波の弱い地域にいる	手動で受信する	77ページ
テレビ放送が受信できない。	テレビ放送用のアンテナが接続されていない	添付のテレビ放送用のアンテナを接続する	
	B-CASカードが正しく挿入されていない	B-CASカードを挿入する	
	放送が行われていない	他のチャンネルを選ぶ	
映像にブロックノイズが出る(テレビ)	電波状態が悪い	場所を移動する	
	アンテナが外れている	アンテナの接続を確認する	
映像に字幕が出ない(テレビ)	字幕が設定されていない	字幕を設定する	72ページ
	字幕情報のない番組を視聴している	字幕情報のある番組を視聴する	
映像がモザイク状になる(テレビ)	電波状態が悪い	他の場所に車を移動する	

8.3 付録 故障診断(4/4)

症状	原因	対処	参照ページ
iPodが再生しない/iPodの音が出ない	iPodが認識されていない	iPodをリセットする iPodのリセットについては、iPod側のユーザースガイドを参照してください	
ウォークマン®の音が小さい	ウォークマン®の「ソース別音量調整」が14ステップになっていない	ウォークマン®の音量レベルを必ず14ステップにする	124ページ
(開/閉)スイッチを押してもディスプレイが開かない	音楽用/登録地点保存用SDカードへのアクセスが終了していない	アクセス終了後にもう一度(開/閉)スイッチを押す。5分以上経ってもアクセスが終了しない場合は、一度エンジンキーをOFF/ONする。または(開/閉)スイッチを10秒以上押す	
映像または音が出ない(HDMI)	本機対応以外の規格で出力設定されている	HDMI機器の出力設定を確認し、本機対応の規格に設定する	163ページ
	HDMI機器から映像/音声が出力されていない	HDMI機器側で出力設定を行う 一度HDMI機器のOFF/ONを行う	
		HDMI機器が画面OFFになっている場合は、HDMI機器を操作して画面を表示する	
	HDMI機器がBLUETOOTHオーディオ機器として、本機に接続されている	BLUETOOTHオーディオ接続を解除する	103ページ
ハンズフリー通話中にエコー(残響音)やハウリングが起こる	本機側の受話音量が大きすぎる	受話音量を小さくする	60ページ
ハンズフリー通話中、相手側の音声聞き取りにくい	自分と相手側が同時に発声している	お互いに一呼吸おいて交互に通話してください	
	受話音量が小さい	受話音量を大きくする	60ページ

付録 8.4 メッセージ表示(1/5)

■ 表示メッセージ(システム)

メッセージ	原因	対処	参照ページ
操作できません	BLUETOOTH認証処理中に操作を行った	認証が終了するまで待つ	
DVDドライブ使用不可状態のため操作できません	メカエラー	お問い合わせ窓口にご相談ください	184ページ
更新情報取得に失敗しました	路線別データ更新時、データ取得に失敗した	再度データ取得を行う	
データの読み込みに失敗しました メディアを確認してください	SDカード/USBメモリーの地図更新データまたはGracenoteタイトルデータ読み込みに異常が発生した	一度SDカード/USBメモリーの抜き差しを行い、再度更新を行う	
差分更新処理を開始できませんでした しばらくしてからもう一度お試しください	SDカード/USBメモリーの地図更新データのコピーに失敗した	一度SDカード/USBメモリーの抜き差しを行い、再度更新を行う	
車種専用チューニングに失敗しました 車種選択画面からチューニングを行ってください	車種専用チューニング中にSDカード/USBメモリーを取り外した	再度チューニング操作を行う	3、11ページ
車種データの読み込みに失敗しました	車種データが破損している	車種データファイルを再度ダウンロードし、車種専用チューニング操作を行う	11ページ
アップデートに失敗しました 再起動を行います (メディアを確認してください)	BLUETOOTHファームウェアのアップデートに失敗した	一度SDカード/USBメモリーの抜き差しを行い、再度更新を行う	
Bluetooth機能は使用できません Bluetooth Firmwareバージョンを確認してください	BLUETOOTHファームウェアが正常に動作しない	お問い合わせ窓口にご相談ください	184ページ
このSDメモリーカードは使用できません 地図用SDカード挿入口のSDメモリーカードを確認してください	地図用SDカード挿入口に、地図用以外のSDカードが挿入されている	正しい地図用SDカードを挿入する	
ライトプロテクトされています 地図用SDカード挿入口のSDメモリーカードを確認してください	SDカードの書き込み禁止スイッチがLock側になっている	書き込み禁止スイッチを解除する	
地図用SD/B-CASカードのカバーが開いています 閉じてからご使用ください	地図用SDカード/B-CASカードのカバーが開いている。またはカバーが破損している	カバーを閉めてから使用する	
地図用SDカードが使用不可状態のため操作できません	アクセスエラー	SDカードを挿入しなおし、一度エンジンキーをOFF/ONする	
データを更新するため再起動します	アクセスエラー	自動的に再起動します	
地図用SDカードが読めません 詳細はサービスセンターへお問い合わせください	アクセスエラー後に復帰しない。SDカードが破損している	お問い合わせ窓口にご相談ください	184ページ
携帯電話を確認してください	携帯電話が正しく接続されていない	携帯電話の接続と、「BLUETOOTH設定」を確認してください	58、130ページ
通信できません Bluetooth設定で通信接続先を登録してください	通信設定が正しく設定されていない	「BLUETOOTH設定」を確認してください	130ページ
DVDドライブにアクセスできません システムをリセットします	なんらかの原因でDVDメカにアクセスエラーが発生した	自動的に再起動します	
DVDドライブにアクセスできません 詳細はサービスセンターへお問い合わせください	なんらかの原因でDVDメカにアクセスできなくなった	お問い合わせ窓口にご相談ください	184ページ

8.4 付録 メッセージ表示(2/5)

メッセージ	原因	対処	参照ページ
異常が発生しました [開/閉]スイッチを押してください	ディスプレイのメカに異常が発生した	[開/閉] スwitchを押してください	
ETCカードか車載器を確認してください	ETCカードやETC車載器のシステムエラーが発生した	ETCカードを抜き差ししてください	
セットアップされていません	接続されているETC車載器のセットアップが未完了の場合に表示される	販売店にてセットアップを行ってください	
カードかDSRC車載器を確認してください	ETCカードやDSRC車載器のシステムエラーが発生した	ETCカードを抜き差ししてください	
DSRC車載器がセットアップされていません	接続されているDSRC車載器のセットアップが未完了の場合に表示される	販売店にてセットアップを行ってください	
走行中は安全のため操作できません	走行中にメニュー操作を行った	車を安全な場所に移動し、停車後パーキングブレーキを引いてから操作する	
DSRCの接続ができませんでした	DSRCによるインターネット接続が可能なエリアではない	DSRCによるインターネット接続が可能なエリアに移動する	
メモリ不足のため致命的なエラーが発生しました エンジンをOFF/ONしてください	DSRCのブラウザ機能でページ閲覧操作中にメモリが不足した	一度エンジンをOFF/ONし、本機をリセットする	

■ 表示メッセージ(ナビゲーション関係)

メッセージ	原因	対処	参照ページ
ルート計算できませんでした 目的地を幹線道路付近にセットしてください	目的地を指示したとき、周辺に道路がなくルート探索ができない	付近の主要道路にカーソルを合わせ、再度目的地を指示する	
これより広域の地図では VICS情報を表示できません	10m ~ 1kmスケールの地図を表示中に2kmスケールの地図にした	地図スケールを1km以下の詳細な地図に切りかえる	10ページ
情報受信につつき しばらくお待ちください	FM多重放送やVICS情報を受信していない	しばらくしてもメッセージを表示する場合は選局し直してください	
情報がありません	FM多重放送を行っている放送局を選局していないか、または情報を受信していない	他の放送局を選局する	
ETCゲートを通りできません	通信エラーまたはETC車載器のエラー	料金所の係員の指示に従ってください	
切り換える道路がありません	道路切替操作を行ったときに、近くに切りかえられる有料道路または一般道路が存在しない	他の場所で切替操作を行う	13ページ

8.4 付録 メッセージ表示(3/5)

■ 表示メッセージ(オーディオ・ビジュアル関係)

メッセージ	原因	対処	参照ページ
読み込み異常が発生しました	書き込みに失敗している/対応フォーマット以外で書き込まれている	書き込みに失敗していないか確認する。または「AVソースメディアについての注意」を参照し、本機対応のフォーマットで書き込みを行う	162ページ
録音用SDカードが作成できません SDメモリーカードを確認してください	SDカードフォーマット中に、SDカードが抜かれた	再度フォーマット操作を行う	126ページ
ライトプロテクトされています SDメモリーカードを確認してください	SDカードの書き込み禁止スイッチがLock側になっている	書き込み禁止スイッチを解除する	
携帯電話を確認してください	携帯電話が正しく接続されていない	携帯電話の接続と、「BLUETOOTH設定」を確認してください	58、130ページ
通信できません Bluetooth設定で通信接続先を登録してください	通信設定が正しく設定されていない	「BLUETOOTH設定」を確認してください	130ページ
情報を取得できませんでした	携帯電話が正しく接続されていない、もしくは通信設定が正しく設定されていないため、Gracenoteタイトルデータの取得に失敗した	携帯電話の接続と、「BLUETOOTH設定」を確認してください	58、130ページ
USBの接続を確認してください	接続エラー	一度本機からUSBメモリーを外し、再接続する	106ページ
iPodとの通信ができません 接続を確認してください	通信エラー	一度本機からiPod/iPhoneを外し、再接続する	97ページ
ディスクを確認してください	ディスクが汚れている、または裏返しになっている	汚れている場合はクリーニングを行う。裏返しになっている場合は正しい向きで挿入する	78、85ページ
	再生可能なディスクではない	別のディスクを試す	
B-CASカードが正しく挿入されていません またはB-CASカードの端子部が汚れている可能性があります 乾いた布で軽く拭いてください	B-CASカードが奥までしっかり入っていない/前後逆向きに入っている/表裏逆向きに入っている/金色端子部が汚れている	添付のB-CASカードを正しく挿入する。または金色端子部を乾いた布で軽く拭く。それでも直らないときは、B-CASカードのテストを行ってください テストに成功した場合アルパインインフォメーションセンターへお問い合わせください テストに失敗した場合B-CASカスタマーセンターへお問い合わせください	69、75ページ
このB-CASカードは使用できません B-CASカードの交換が必要です	B-CASカードが故障している、または交換の必要がある	添付のB-CASカードを正しく挿入する それでも直らないときは、B-CASカスタマーセンターへお問い合わせください	69ページ
B-CASカードに必要な情報がありません B-CASカードのセキュリティ情報にエラーを検出しました	B-CASカードが故障している、または使用できないB-CASカードが挿入されている	添付のB-CASカードを正しく挿入する それでも直らないときは、B-CASカスタマーセンターへお問い合わせください	69ページ
このB-CASカードでは視聴できません	B-CASカードが対応していない受信方式のチャンネルを選局した	受信可能なチャンネルを選ぶ	
有料放送のため視聴できません	有料放送を受信している	本機では有料放送には対応していないため、受信可能なチャンネルを選ぶ	
データを取得できません	データ放送において閲覧対象のコンテンツが取得できない	再選局を行う	

8.4 付録 メッセージ表示(4/5)

メッセージ	原因	対処	参照ページ
双方向サービスには対応していません	データ放送受信時に双方向サービス対応のコンテンツ操作を行っている	双方向サービスには対応していないため、双方向サービスではないデータ放送コンテンツを選ぶ	
受信できません	周波数チャンネルが検出できない／周波数チャンネルが検出でき3桁チャンネル番号も存在するが放送が終了している／プリセットしているチャンネルが無くなった／データ放送が受信できない／存在しないチャンネルを受信しようとした／受信障害(混信など)が発生した	受信可能なチャンネルを選ぶ	
ワンセグ放送がありません	ワンセグ放送を行っていないチャンネルでワンセグ放送を受信しようとした	受信可能なチャンネルを選ぶ	
ワンセグ放送のみ受信可能です	受信状態が悪く地上デジタル放送は視聴できない状態であるが、ワンセグ放送であれば視聴可能であるチャンネルを視聴した	ワンセグ放送を視聴する 地上デジタル放送が視聴可能な場所へ移動する	
未対応のサービスです	本機で対応できないサービスを受信しようとした	受信可能なチャンネルを選ぶ	
放送チャンネルではありません	放送用のチャンネルではないチャンネルを受信しようとした	受信可能なチャンネルを選ぶ	
このチャンネルは放送を休止しています	定常サービス／臨時サービスにおいて、CHは存在しているが、番組が放送されていないチャンネルを受信しようとした	受信可能なチャンネルを選ぶ	
受信できませんでした	ホームスキャン／お出かけスキャン完了後に、受信可能な放送局が全く無かった場合に表示される	テレビ放送が受信可能な場所へ移動して、再度スキャンを実施する	
	情報更新完了後に一つも番組情報を取得できなかった	テレビ放送が受信可能な場所へ移動して、再度情報更新を実施する	
登録に失敗しました	書き込みエラーなどが原因で、プリセット登録に失敗した	お問い合わせ窓口にご相談ください	184ページ
情報が取得できなかった番組があります	情報更新完了後に一部番組情報を取得できなかった放送局があった	テレビ放送が安定して視聴可能な場所へ移動し、再度情報更新を実施する	72ページ
チューナーの異常高温を検出しました TVの表示ができません 車内の温度が下がるまでお待ちください	車内温度が高すぎる	車内温度を常温まで下げる	
TVのアンテナ接続に不具合があります 接続をもう一度確認してください	テレビのアンテナがショートしている	テレビのアンテナの接続方法を確認してください	

8.4 付録 メッセージ表示(5/5)

メッセージ	原因	対処	参照ページ
HDMI外部機器との通信ができません 機器との接続確認または映像の出力 操作を行ってください	HDMI機器が正しく接続されていない	一度本機からHDMI機器を外し、再接 続する / HDMI機器側の出力設定を 行う	
HDMI外部機器の電源ラインに異常が 発生しました 接続をもう一度確認してください	接続エラー	一度本機からHDMI機器を外し、再接 続する	
非対応データのため再生できません	対応フォーマット以外の映像・音声 データになっている	「本機で対応しているHDMI規格につ いて」を参照し、本機対応のデータを 再生する	163ページ

操作中の画面にはいろいろなメッセージが表示されます。メッセージには現在の状態を知らせたり次の操作をガイドしたりするもののほか、上記のようなエラーメッセージを表示する場合があります。上記のエラーメッセージが表示された場合は「処置」の内容をよくお読みになり、その指示に従ってください。

付録 8.5 AVソースメディアについての注意(1/4)

ディスクについてのご注意

本機で再生できるディスクについて

- 本機では次のディスクが再生できます。

	マーク(ロゴ)	記録内容	ディスクの大きさ
DVDビデオ		音声 + 映像(動画)	12cm
音楽CD*		音声	12cm

* ディスクレーベル面に上記マークの入ったものなどJIS規格に合致したディスクをご使用ください。

* 8cmディスクはアダプターを使用しても再生できません。

- 本機は下記フォーマットで記録されたデータのみ再生することができます。「本機対応の圧縮フォーマットについて」(166ページ)を参照してください。

	CD-R/CD-RW	DVD-R/DVD-RW	DVD+R/DVD+RW
CDフォーマット	○	—	—
MP3フォーマット("mp3")	○	○	○
WMAフォーマット("wma")	○	○	○
AACフォーマット("m4a")	○	○	○
DVDビデオフォーマット	—	○	○
DVD-VRフォーマット	—	○	—
MPEG4 AVCフォーマット	—	—	—

- ファイナライズ処理されていないディスクは再生されません。

再生できないディスク

- DVD-ROM・DVD-RAM・CD-ROM(MP3/WMA/AACファイルを除く)・ビデオCD・フォトCDなど。

DualDiscについて

- 本機はDualDiscには対応しておりません。ディスクの出し入れの際、ディスクに傷がついたり故障の原因になる場合もありますので使用しないでください。

DVDディスク映像規格について

- 本機はNTSCカラーテレビ方式に対応していますので、ディスクやパッケージに「NTSC」と表示されているディスクをご使用ください。NTSC以外のカラーテレビ方式(PAL/SECAM)用のディスクは再生することができません。

DVDリージョン番号(再生可能な地域番号)について

- 本機のリージョン番号は2です。DVDビデオディスクに表示されている地域番号が下記のようなリージョン番号 を含んでいないまたは、 が表示されていないディスクは再生できません。なお、リージョン番号の設定を変更することはできません。



DVDディスクに表示されているマークについて

- DVDのディスクやパッケージに表示されているマークには以下のようなものがあります。

マーク	意味
	再生できる言語の数を表します。
	字幕に表示できる言語の数を表します。
	アングルの数を表します。
	選択可能な画像の縦横の比率を表します。 ・「16:9」はワイド画面、「4:3」は標準画面を表します。
	再生可能な地域番号を表します。 ・「ALL」は全世界向け、数字は地域番号を表します(「2」は日本向け)。

付録 8.5 AVソースメディアについての注意(2/4)

コンパクトディスク(CD/CD-R/CD-RW)のご使用について

- CD規格外ディスクを使用された場合には安定した再生や最適な音質の保証はいたしかねます。また本機は音楽専用機器で録音した音楽専用のCD-R(CD-Recordable)/CD-RW(CD-ReWritable)、MP3/WMA/AACファイル形式のCD-R/CD-RWの再生が可能です。

次のようなディスクは再生できないことがあります。

指紋やキズが付いている/車内や製品内に長時間放置した/データ書き込み状態が不安定/データ書き込みに失敗し再録音した場合など。

MP3/WMA/AACファイルは本機対応のフォーマットで記憶したディスクを使用してください。

CD-R/CD-RWをご使用のお客様へ

- CD-R/CD-RWが再生できない場合は、クローズセッション(ファイナライズ処理)を行っているかどうか確認してください。行われていない場合は、クローズセッション(ファイナライズ処理)を行い、再度お試しください。
- 同じディスクに音楽データ(CD-DA)とMP3/WMAデータが混在する場合は、音楽データ(CD-DA)のファーストセッションのみが再生されます。
- マルチセッションに対応しております。"Track at once"で書き込んだ場合、クローズセッションや追記禁止のファイナライズ処理をしてください。

DVD-R/DVD-RW/DVD+R/DVD+RWディスクのご使用について

- 本機は、DVD-VideoモードまたはDVD-VRモード(DVD-R/DVD-RWディスクのみ)で記録されたディスクに対応しております。
- ファイナライズ処理(再生専用DVDプレーヤーで再生可能にするための処理)がされていないディスクは再生できませんのでご注意ください。
- ディスクの書き込みに使用した機器の仕様によっては再生できない場合があります。
- 本機には違法コピー検出機能を有しております。違法コピーを検出した際は再生を行いません。正しい方式で記録されないPCソフトで記録した場合、本機では違法コピーと検出する場合があります。
- 録音に使用したDVDレコーダやDVD-R/DVD-RW/DVD+R/DVD+RWディスクの特性、傷、汚れ、またはDVDプレーヤーのピックアップレンズの汚れ、結露などにより再生できない場合があります。
- DVD-R/DVD-RW/DVD+R/DVD+RWディスクの取り扱いにあたっては、ディスクの使用上の注意を必ずお守りください。
- DVD-R/DVD-RW/DVD+R/DVD+RWディスクのレーベル面や記録面にシール・シート・テープなどを貼らないでください。
- DVD-R/DVD-RW/DVD+R/DVD+RWディスクは通常のDVDに比べ高温多湿環境や直射日光に弱く、一部のディスクや長時間車室内に放置したディスクは再生できない場合があります。
- ディスク本体の再生可能な温度範囲は、次のとおりです。
DVD-R/DVD-RW : -25 ~ +70℃
DVD+R/DVD+RW : +5 ~ +55℃

取り扱い上のご注意(ディスク)

- 故障や動作不良を起こさないために次の点を守ってお使いください。
盤面にさわらない/直射日光下に置かない/ラベルを貼らない/ホコリやごみが付いたら拭きとる/バリが無いことを確認する/市販のアクセサリを使わない。
特にCD-R/CD-RW/DVD-R/DVD-RW/DVD+R/DVD+RWは以下の点について十分に注意してください。
車内や製品内に長時間放置しない。特に直射日光下には絶対放置しない。高温多湿の環境に弱いため、ディスクが劣化し再生不能となる場合があります。
- 特殊な形状のディスクは使わない
必ず円形のものをお使いください。円形以外のディスクを使用すると故障の原因になります。
- ディスクのお手入れ
柔らかいきれいな布で中心から外に向かってやさしく拭き取ってください。
- 新品のバリに注意
ディスクの側面やセンターホール面にバリ(突起)があると勝手にイジェクトします。このような場合は、ボールペンなどで縁をなぞって突起を取り除いてください。

レンズクリーナーについて

- レンズクリーナーは必ずアルパイン専用の「KAE-125C」(別売)を使用してください。「KAE-125C」以外のレンズクリーナーを使用すると、レンズの破損や故障の原因となります。
- DVDメカニズムのピックアップレンズは長期間のご使用の間に汚れが付着し、読み取り精度が劣化する場合があります。レンズクリーナーによる定期的なクリーニングをおすすめします。

本機で対応しているHDMI規格について

本機で対応しているHDMI規格は次の通りです。下記以外の動作保証および性能保証はいたしかねます。

- 映像規格
解像度: 480p/480i/576p/576i/VGA
- 音声規格
サンプリング: 32kHz/44.1kHz/48kHz

付録 8.5 AVソースメディアについての注意(3/4)

SDカードについてのご注意

再生できるSDカードについて

- 本機はSDカード・SDHCカードの両方に対応しています。SDカード規格(2GBまで)・SDHCカード規格(32GBまで)に準拠したカードをご使用ください。
- SanDisk製、Panasonic製、東芝製、TDK製のSDカードのご利用を推奨します。
- 高速タイプのSDカード(2GBまで)は、そのままではご使用になれません。SDカードをパソコンで初期化してください。
- 対応ファイルシステム
FAT 16/32
- 再生可能フォーマット一覧
本機対応のフォーマットで記録されたデータのみ再生することができます。「本機対応の圧縮フォーマットについて」(166ページ)を参照してください。
 - ・MP3フォーマット("mp3")
 - ・WMAフォーマット("wma")
 - ・AACフォーマット("m4a")
 - ・BMPフォーマット("bmp")
 - ・JPEGフォーマット("jpg")(プログレッシブJPEGは非対応)

取り扱い上のご注意(SDカード)

- 大切なデータはパソコン等を用いて、バックアップを取っておくことをおすすめします。
- SDカードの動作保証はしておりません。ご使用の際には、SDカードの使用条件内でのご利用をお願いいたします。
- SDカードは高温・低温時には正常に動作しない場合があります。
- SDカードで作成した地点登録ファイルは個人として利用するなどのほか、権利者に無断で使用できません。
- 故障や動作不良をおこさないために次の点を守ってお使いください。また、SDカードの取扱説明書もよくお読みください。
端子部には手や金属で触れない/強い衝撃を与えたり、曲げたり、落としたりしない/分解したり、改造したりしない/水にぬらさない
- また、以下のような場所でのご使用や保存は避けてください。
 - ・高温になった車内や炎天下など気温の高い場所
 - ・直射日光のあたる場所
 - ・湿気が多い場所や腐食性のものがある場所特に以下の点について十分に注意してください。
車内や製品内に長時間放置しない。特に直射日光下には絶対放置しない。高温多湿の環境に弱いため、SDカードが劣化し再生不能となる場合があります。
- miniSDカード/microSDカードを本機で使用する際は、必ずカードに付属されている専用のアダプターを使用してください。またminiSDカード/microSDカードを取り出す時はアダプターごと取り出し、本機にアダプターだけ残さないようにしてください。

誤消去防止スイッチについて

- 誤消去防止スイッチを「LOCK」にすると記録や編集・消去ができなくなります。

結露にご注意

- 寒い車内を急に暖めると、本体内部に露がつき誤動作の原因になります。このようなときは、一時間ほどSDカードを取り出しておくと正常に動作します。

USBメモリーについてのご注意

再生できるUSBメモリーについて

- 本機はUSB Mass Storage Class 対応のUSBメモリーを操作できます。
- USBメモリーは、USBメモリー規格に準拠したメモリーをご使用ください。
- 対応USB規格
USB 1.1 / 2.0
- 対応ファイルシステム
FAT 16/32
- 供給電圧
5V
- 再生可能フォーマット一覧
本機対応のフォーマットで記録されたデータのみ再生することができます。「本機対応の圧縮フォーマットについて」(166ページ)を参照してください。
 - ・MP3フォーマット("mp3")
 - ・WMAフォーマット("wma")
 - ・AACフォーマット("m4a")
 - ・BMPフォーマット("bmp")
 - ・JPEGフォーマット("jpg")(プログレッシブJPEGは非対応)

再生できないUSBメモリー

- ハブ付USBメモリーは再生できません。またUSBハブも接続対象外です。

付録 8.5 AVソースメディアについての注意(4/4)

取り扱い上のご注意

- USBメモリーの動作保証はしておりません。ご使用の際にはUSBメモリーの使用条件内でのご利用をお願いします。USBメモリーの取扱説明書もよくお読みください。
- また以下のような場所での使用や保存は避けてください。
 - ・高温になった車内や炎天下など気温の高い場所
 - ・直射日光のあたる場所
 - ・湿気が多い場所や腐食性のある場所特に以下の点について十分に注意してください。
車内や製品内に長時間放置しない。特に直射日光下には絶対放置しない。高温多湿の環境に弱いため、USBメモリーが劣化し再生不能となる場合があります。
- USBメモリーは運転に支障をきたさない場所に固定してください。
- USBメモリーは高温・低温時には正常に動作しない場合があります。
- USBメモリー規格に準拠したUSBメモリーを使用しても、USBメモリーの種類や状態により正常に動作できない場合があります。
- USBメモリーの種類や記録状態、エンコードソフトの設定によっては再生や表示ができない場合があります。
- コピープロテクト(著作権保護)されたファイルは再生できません。
- 複数のパーティションを持つUSBメモリーはサポート対象外です。
- セキュリティ機能を持つUSBメモリーはサポート対象外です。
- 大切なデータはパソコン等を用いてバックアップを取っておくことをおすすめします。

iPod/iPhoneについてのご注意

再生できるiPod/iPhoneについて

- 本機で対応しているiPodは次の通りです。これ以前のバージョンの動作保証および性能保証はいたしかねます。
 - iPod touch(第5世代)32GB/64GB:Ver. 6.1.3(Video・App Modelは非対応)
 - iPod touch(第4世代)8GB/32GB/64GB:Ver.6.1.3
 - iPod touch(第3世代)8GB/32GB/64GB:Ver.5.1.1
 - iPod touch(第2世代)8GB/16GB/32GB/64GB:Ver.4.2.1
 - iPod touch(第1世代)8GB/16GB/32GB:Ver.3.1.3
 - iPod nano(第7世代)16GB:Ver.1.0.2(Video・App Modelは非対応)
 - iPod nano(第6世代)8GB/16GB:Ver.1.0.2(Video・App Modelは非対応)
 - iPod nano(第5世代)(video camera)8GB/16GB:Ver.1.0.2(App Modelは非対応)
 - iPod nano(第4世代)(video)8GB/16GB:Ver.1.0.4(App Modelは非対応)
 - iPod nano(第3世代)(video)4GB/8GB:Ver.1.1.3(App Modelは非対応)
 - iPod classic 80GB/160GB:Ver.1.1.2(App Modelは非対応)
 - iPod classic 120GB:Ver.2.0.1(App Modelは非対応)
 - iPod(第5世代)(video)60GB/80GB:Ver.1.3(App Modelは非対応)
 - iPod(第5世代)(video)30GB:Ver.1.3(App Modelは非対応)
- 本機で対応しているiPhoneは次のとおりです。これ以前のバージョンの動作保証および性能保証はいたしかねます。
 - iPhone 5 16GB/32GB/64GB:Ver.6.1.3(Video・App Modelは非対応)
 - iPhone 4S 16GB/32GB/64GB:Ver.6.1.3
 - iPhone 4 16GB/32GB:Ver.6.1.3
 - iPhone 3GS 16GB/32GB:Ver.6.1.2
 - iPhone 3G 8GB/16GB:Ver.4.2.1

ご使用のiPod 製品名を確認するには、アップルのホームページをご覧ください。

取り扱い上のご注意

- iPod/iPhoneの機能については、iPod/iPhoneユーザーズガイドを参照してください。
- 車内の温度が極端に高い(炎天下駐車)ときや低い(厳冬期駐車)ときにiPod/iPhone を車内に放置すると、iPod/iPhone 故障の原因になります。
- 本製品を使用中にiPod/iPhoneのデータなどが消失した場合でも、データなどの保証は一切いたしかねます。

ウォークマン® についてのご注意

再生できるウォークマン® について

- 本機で対応しているウォークマン®は次のとおりです。下記以外の動作保証および性能保証はいたしかねます。
 - NW-F800/F800K/F800BT/S770/S770K/S770BT/E060/E060K/Z1000/A860/A850/A840/S760/S760K/S760BT/S750/S750K/S740/S740K/S640/S640K/E050/E050Kシリーズご使用のウォークマン®の製品名を確認するには、ソニーのホームページをご覧ください。
- 対応ウォークマンについてはアルパインのホームページをご覧ください。

付録 8.6 本機対応の圧縮フォーマットについて(1/2)

MP3/WMA/AACについて

MP3	正式には「MPEG-1 Audio Layer3」といい、国際標準化団体のISOとIECの共同活動機関であるMPEGが定めた圧縮規格です。 MP3は音声データを圧縮した音声ファイルで、サウンドデータを非常に高い圧縮率で圧縮することができます。また、CDクオリティに近い音質を実現しても約1/10の圧縮率を得ることができます(サンプリング周波数44.1kHz、ビットレート128kbpsの場合)。 このような高圧縮率を実現しているMP3フォーマットは、人には聴き取れない音を消すことなどにより高圧縮を実現しています。
WMA	正式には「Windows Media™ Audio」と言い、音声データを圧縮する方式です。WMAは音声データをMP3よりも高い圧縮率(約半分)で音楽ファイルを作成・保存することができます。さらにCD同等の音質を保ちます。
AAC	AACとは「Advanced Audio Coding」の略で、MPEG2およびMPEG4で 사용되는音声圧縮の基本フォーマットです。本機ではiTunes®AACファイル(著作権保護されていない)のみ対応しています。

ファイルの規格について

対応規格	MP3 : MPEG-1 Audio Layer Ⅲ、MPEG-2 Audio Layer Ⅲ、MPEG-2.5 WMA : Ver.7.x/8.x/9.x
対応サンプリング周波数	MP3 : 8kHz ~ 48kHz WMA : 8kHz ~ 48kHz AAC : 8kHz ~ 48kHz
対応ビットレート	MP3 : 8kbps ~ 320kbps WMA : 8kbps ~ 320kbps AAC : 16kbps ~ 320kbps
最大対応サイズ	512MB

- VBRに対応しています。
- フリーフォーマットには対応していません。
- MPEG1・2・2.5でそれぞれビットレートが異なります。
- 低ビットレートのMP3/WMA/AACファイル再生時は十分な音質が得られない場合があります。

ID3タグ/WMAタグについて

ID3タグは、ID3 Tag v1.0・v1.1・v2.2・v2.3・v2.4に対応しています。WMAタグはVer.1.xに対応しています。タグ情報が付与されているMP3/WMA/AACファイルでは、タイトル名(曲名)・アーティスト名・アルバム名の情報を表示できます(最大64文字表示することができます)。

MP3/WMA/AACを作成するには

MP3/WMA/AACファイルを用意し、メディアに書き込みます。

本機で認識できるフォルダー数の上限	ディスク:256個 SDカード・USBメモリー:1024個
本機で認識できるフォルダー階層の上限	8階層 • フォルダーを階層表示することはできません。 • 再生できる曲が含まれているフォルダーのみがサーチの対象になります。
本機で再生可能なファイル数の上限	ディスク:999個※ SDカード・USBメモリー:15000個※ ※対応拡張子のファイルであれば本機対応のフォーマットでなくてもカウントされます。

- 収録ファイル数が多いと動作開始まで時間がかかります。そのような場合にはファイル数を減らしてください。

8.6 付録 本機対応の圧縮フォーマットについて(2/2)

使用できるディスクのフォーマットについて

ISO9660レベル1およびレベル2でフォーマットされたディスクに対応しています。ISO9660規格では、フォルダーのディレクトリ階層(最大8階層)やフォルダー/ファイル名の文字数、フォルダー/ファイル名で使用できる文字(A～Z、0～9、_(アンダスコア)、日本語・シフトJIS(ただしシフトJISには非対応文字も存在します))などの制限があります。

またJolietなどのISO9660準拠であれば再生は可能です。ただしファイル名/フォルダー名などは正しく表示されない場合があります。

日本語を含むフォルダー名/ファイル名を使用することもできますが、この場合はJoliet形式(Microsoft社が提唱しているCD-Rの論理フォーマット)で書き込まないと認識できない場合があります。

ファイル名について

本機で再生可能なMP3ファイルの拡張子は“mp3”です。WMAファイルの拡張子は“wma”です(WMAはVer.7.x・8.x・9.xに対応)。AACファイルの拡張子は“m4a”です。ファイル名の最大文字数は255文字(拡張子含む)です。

マルチセッションについて

マルチセッションに対応しております。“Track at once”で書き込んだ場合、クローズセッションや追記禁止のファイナライズ処理をしてください。

- 音楽データ(CD-DA)とMP3/WMA/AACデータが混在するディスクでは、ファーストセッションがCDDAの場合はCD-DAのみ再生します。

MP3/WMA/AACの再生について

MP3/WMA/AACファイルが収録されているメディアを挿入すると、最初にメディア内のすべてのファイルをチェックします。ファイルのチェックが終わると、最初のMP3/WMA/AACファイルを再生します。ファイルをチェックしている間は、音は出ません。

- DRM(デジタル著作権管理Digital Rights Management)で著作権保護されたファイルは、本機では再生できません。
- 作成したライティングソフトや変換ソフトによっては再生できない場合があります。
- AACファイルを作成したソフトによってはファイル形式と拡張子が異なります。本機ではVer.11.0.1までのiTunesを使用してエンコードされたAACファイルのみの再生に対応しています。

MP3/WMA/AACの再生時間表示について

MP3/WMA/AACファイルの書き込み状況により、再生時間が一致しないことがあります。

VBRの早送り/早戻し動作をすると再生時間が一致しないことがあります。

MP3/WMA/AACファイル、フォルダーの演奏順について(ディスク)

演奏される順番

演奏される順番はライティングソフトで書き込まれた順番になります。このため記録しようとした順番と再生される順番が一致しないことがあります。

右図のようなフォルダー・ファイル階層のメディアでの演奏順は次の通りです(実際に表示される番号ではありません)。

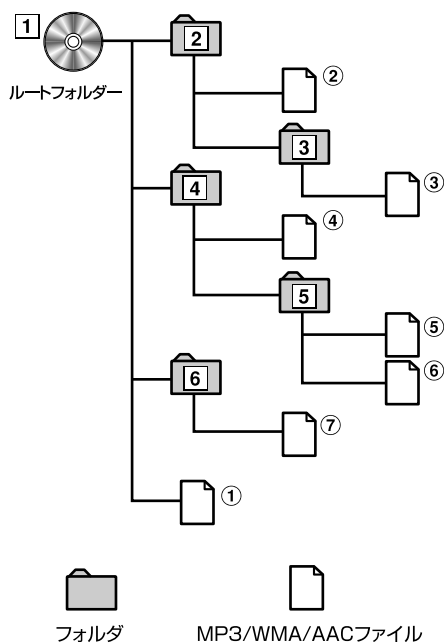

8.7 付録 タイムコレクションについて

車では座席によってリスニングポジションとそれぞれのスピーカーの距離に大きなばらつきがあります。リスニングポジションでの時間差を取り除くときにこの機能を使います。ここでは、時間補正値の算出方法について説明します。

- 1 リスニングポジション(運転席など)に座り、頭の位置と各スピーカーの距離(m)を測定します。
- 2 一番遠いスピーカーの距離とその他のスピーカーの距離の差を算出します。
 $L = (\text{一番遠いスピーカーの距離}) - (\text{それぞれのスピーカーの距離})$
- 3 スピーカーごとに算出した距離を音速(343m/s気温20℃)で割り、1000をかけます。
 その値が各スピーカーの時間補正値となります。

具体例

右のイラストのフロント右側スピーカーの時間補正値を算出してみます。

(条件):

一番遠いスピーカー～リスニングポジション:2.25m

フロント右側スピーカー～リスニングポジション:0.5m

リスニングポジションと各スピーカーまでの距離が違うために偏った音になります。右前スピーカーと左後スピーカーでは1.75mの差があります。

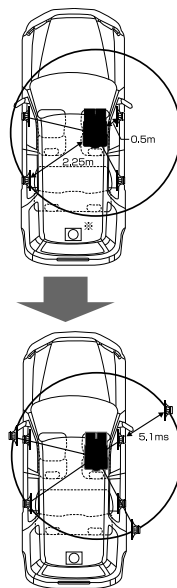

(算出):

$$L = 2.25\text{m} - 0.5\text{m} = 1.75\text{m}$$

$$\text{補正時間} = 1.75 \div 343 \times 1000 = 5.1 (\text{ms})$$

つまり、フロント右側スピーカーの時間補正値に5.1(ms)与えることで、見かけの距離を持たせて、一番遠いスピーカーと距離を一致させます。

時間補正することで到達時間差が解消されます。

時間差表

ms	cm	ms	cm	ms	cm	ms	cm
0.0	0.0	2.5	85.0	5.0	170.0	7.5	255.0
0.1	3.4	2.6	88.4	5.1	173.4	7.6	258.4
0.2	6.8	2.7	91.8	5.2	176.8	7.7	261.8
0.3	10.2	2.8	95.2	5.3	180.2	7.8	265.2
0.4	13.6	2.9	98.6	5.4	183.6	7.9	268.6
0.5	17.0	3.0	102.0	5.5	187.0	8.0	272.0
0.6	20.4	3.1	105.4	5.6	190.4	8.1	275.4
0.7	23.8	3.2	108.8	5.7	193.8	8.2	278.8
0.8	27.2	3.3	112.2	5.8	197.2	8.3	282.2
0.9	30.6	3.4	115.6	5.9	200.6	8.4	285.6
1.0	34.0	3.5	119.0	6.0	204.0	8.5	289.0
1.1	37.4	3.6	122.4	6.1	207.4	8.6	292.4
1.2	40.8	3.7	125.8	6.2	210.8	8.7	295.8
1.3	44.2	3.8	129.2	6.3	214.2	8.8	299.2
1.4	47.6	3.9	132.6	6.4	217.6	8.9	302.6
1.5	51.0	4.0	136.0	6.5	221.0	9.0	306.0
1.6	54.4	4.1	139.4	6.6	224.4	9.1	309.4
1.7	57.8	4.2	142.8	6.7	227.8	9.2	312.8
1.8	61.2	4.3	146.2	6.8	231.2	9.3	316.2
1.9	64.6	4.4	149.6	6.9	234.6	9.4	319.6
2.0	68.0	4.5	153.0	7.0	238.0	9.5	323.0
2.1	71.4	4.6	156.4	7.1	241.4	9.6	326.4
2.2	74.8	4.7	159.8	7.2	244.8	9.7	329.8
2.3	78.2	4.8	163.2	7.3	248.2	9.8	333.2
2.4	81.6	4.9	166.6	7.4	251.6	9.9	336.6

8.8 付録 X-OVER(クロスオーバー)について

本機は、パワーアンプで増幅される前の帯域分割が可能なアクティブ・デバイディング・ネットワークを搭載しています。そのため、スピーカーとアンプの間に置かれたパッシブネットワークは不要となり、各アンプは完全に独立した動作が可能です。干渉問題がなくなり、スピーカーの能力に見合った再生周波数を分割することで最適な音響空間を再現します。各チャンネルのHPF(ハイパスフィルター)/LPF(ローパスフィルター)の調整、スロープ(フィルター特性の減衰の傾き)、レベルを設定します。接続しているスピーカーの再生周波数帯域や特性に合わせて調整してください。

	カットオフ周波数帯域 (1/3オクターブステップ)		スロープ調整		レベル調整幅
	HPF	LPF	HPF	LPF	
サブウーハー LPF	-	20Hz ~ 200Hz	-	0(OFF), 6, 12, 18, 24dB/oct.	0 ~ -12dB
リア HPF	20Hz ~ 200Hz	-	0(OFF), 6, 12, 18, 24dB/oct.	-	0 ~ -12dB
フロント HPF	20Hz ~ 200Hz	-	0(OFF), 6, 12, 18, 24dB/oct.	-	0 ~ -12dB

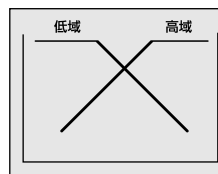

(実際の表示とは異なります。)

- HPF(ハイパスフィルター)はある周波数より下の音域(低域)をカットして高域の成分を通すフィルターです。
- LPF(ローパスフィルター)はある周波数より上の音域(高域)をカットして低域の成分を通すフィルターです。
- スロープとは周波数が1オクターブ高くまたは低くなったとき、信号が何dB減衰するかを表す値です。
- スロープの数値が大きいほど傾きは急になります。
- スロープを0(OFF)にすると、信号がフィルターを通過しないため効果はなくなります。ツイーターは低域信号入力によって故障の原因になる危険性があります。
- 同じチャンネル内でHPFとLPFの周波数を重ねる調整は行わないでください。また、HPFとLPFの周波数を越える調整はできません。

■ X-OVER(クロスオーバーネットワーク)はなぜ必要か？

スピーカーは一つの振動板で可聴帯域すべてをフラットに再生することが理想です。しかし、耳で聞こえる音の周波数は約20Hz ~ 20kHzといわれ、一つのスピーカーではこの幅広い周波数を再生することは困難です。そこでクロスオーバーを使用してスピーカーを各周波数帯域(低域・中域・高域など)に分け、各スピーカーの能力に見合った再生周波数に分割します。クロスオーバーには低音域を再生するための「ローパスフィルター(LPF)」と高音域を再生するための「ハイパスフィルター(HPF)」があります。このLPF/HPFを利用することで信号に対して忠実な再生ができるようになります。

■ スロープ調整について

例えばHPFを調整した場合、その周波数より低い周波数をまったく再生しないわけではありません。スロープを設定することで、特定の周波数より低くなればなるほど出力(音量)が低くなっていくという減衰特性を調整します。

フィルターのスロープ特性は6dB・12dB・18dB・24dB/oct.を内蔵しており、スロープの数値が大きいほど傾きが急となり、隣の帯域からの音の混ざりもなく狙った帯域だけを再生できますが、各スピーカー間のつながりが悪くなる場合や歪みが発生する場合もありますので、各スピーカー間の音を聴きながら調整してください。

フルレンジスピーカーを使用している場合はスロープ設定は0にします。

■ 調整上の注意

接続しているスピーカーの推奨クロスオーバー周波数にあわせて調整してください。スピーカーの推奨クロスオーバーを必ず確認してください。推奨クロスオーバー範囲外の調整はスピーカー破損の原因となります。弊社製品のクロスオーバー周波数推奨値についてはスピーカーの説明書を参照してください。クロスオーバー推奨値以外のご使用により製品の破損/故障等が生じても責任は負いかねますのでご注意ください。

■ 設定例

例えば、

- サブウーファー: 20Hz ~ 80Hz
 - フロント/リアスピーカー: 80Hz以上
- とします。

本機側の調整はサブウーファースのLPFを63Hzまたは80Hz、フロント/リアスピーカーのHPFはそれぞれ80Hzまたは100Hzを目安とし、次にスロープを設定、そしてスピーカー全体の音のバランスを聴きながら出力レベルの調整を行います。あとは実際に試聴しながら、周波数やスロープの調整などをお好みに合わせて繰り返し行い最適な調整を探します。

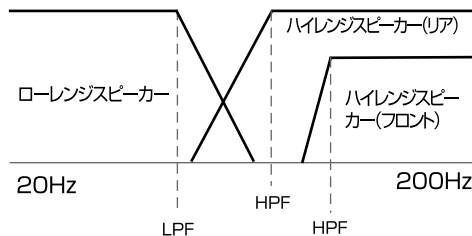

8.9 付録 表示マーク一覧

■ VICS道路交通情報マーク一覧

- 地図画面に表示されるVICS道路交通情報マークの意味を以下に示します。
- 複数の情報を代表して1つのマークのみ表示することがあります。

	事故
	故障車
	路上障害
	工事
	凍結
	作業
	通行止め 閉鎖
	対面通行
	車線規制
	徐行
	入り口閉鎖
	大型通行止め
	入口制限
	オフランプ、規制
	片側交互通行
	チェーン規制
	進入禁止
	駐車場:空(青)
	駐車場:満(赤)
	駐車場:混雑(橙)
	駐車場:不明(黒)
	駐車場:閉
	速度規制:10km/h
	速度規制:20km/h
	速度規制:30km/h
	速度規制:40km/h
	速度規制:50km/h
	速度規制:60km/h
	速度規制:70km/h
	速度規制:80km/h

■ 行程ガイドマーク一覧

	現在地
	目的地
	経由地
	高速道路入り口
	高速道路降り口
	料金所
	インターチェンジ(IC)
	サービスエリア(SA)
	パーキングエリア(PA)
	ジャンクション(JCT)
	案内交差点
	フェリー乗り場

■ 行程ガイド施設マーク一覧

	ガソリンスタンド
	温泉施設
	FAX
	お風呂
	コインシャワー
	コインランドリー
	コイン洗車
	コーヒー・軽食
	ドラッグ
	ハイウェイ情報ターミナル・インフォメーション
	ベッド
	ポスト
	レストラン
	休憩所
	身障者施設
	ベビーベッド
	宝くじ
	名産(ショッピングセンター)
	キャッシュコーナー
	トイレ
	公衆電話

ガソリンスタンドはブランド別のアイコンになります。

8.10 付録 施設ジャンル一覧(1/2)

ジャンル検索または周辺施設検索のときに使用できる施設ジャンルの一覧表です。実際に表示されるメニューの順序とは異なります。

タグ表示	ジャンル名
食事	ファーストフード
	ファミリーレストラン
	ステーキ・ハンバーグ
	焼肉・ホルモン
	すき焼き
	しゃぶしゃぶ
	ジンギスカン
	とんかつ
	牛丼
	牛たん
	鳥料理
	かに料理
	かき料理
	ふぐ料理
	うなぎ
	魚料理
	ちゃんこ
	もつ鍋
	和食ファミレス
	京料理
	小料理
	日本料理
	懐石料理
	割ぼう・料亭
	てんぷら
	おでん
	串揚げ・串かつ
	郷土料理
	沖縄料理
	沖縄そば
	仕出し料理
	お茶漬・おにぎり
	屋形船
	寿司屋
	回転寿司
	持ち帰り寿司
	うどん・そば屋
	お好み焼
	たこ焼
	もんじゃ焼
	洋食ファミレス
	フランス料理
	イタリア料理
	スパゲティ専門店
	ピザ
	カレー
	中華ファミレス
	中華料理
	餃子・しゅうまい
	広東料理

タグ表示	ジャンル名	
食事	四川料理	
	上海料理	
	北京料理	
	ラーメン	
	韓国料理	
	朝鮮料理	
	台湾料理	
	インド料理	
	その他各国料理	
	持ち帰り弁当	
	持ち帰りうなぎ料理	
	折詰弁当	
	仕出し弁当	
	コーヒーショップ	
	コーヒー専門店	
	喫茶店	
	甘味処	
	インターネットカフェ	
	マンガ喫茶	
	カラオケ喫茶	
	居酒屋・バー・スナック	
	その他飲食店	
	買物	コンビニ
		デパート
		ショッピングセンター・モール
		地下街
		スーパーマーケット
		ドラッグストア
		ディスカウントストア
100円ショップ		
日用雑貨		
ホームセンター		
スポーツ用品		
衣料品		
家電		
携帯電話ショップ		
CD・ビデオレンタル		
CD・ビデオ		
書店		
おもちゃ		
文房具		
家具・インテリア		
ベビー用品		
薬局・薬店		
化粧品		
めがね・コンタクト		
くつ		
かばん		
時計		

タグ表示	ジャンル名
買物	宝石・貴金属
	パン
	ケーキ・菓子
	酒
	食料品
	朝市
	地酒
	民芸品
	みやげ品
	贈答品店
	園芸店
	花屋
	手芸品
	リサイクルショップ
	パソコンショップ
	釣り具・釣り餌
	自転車
	オートバイ
	楽器店
	レンタルショップ
	市場
チケット販売	
その他買い物	
車	ガソリンスタンド
	駐車場
	カー用品店
	カーディーラー
	中古車販売・買取
	自動車整備工場
	JAF
	ロードサービス
	交通情報センター
	運転免許センター
	運転代行サービス
	洗車業
	レンタカー
	その他車
交通	JR 駅
	私鉄駅
	地下鉄駅
	空港
	港
	フェリーターミナル
	道の駅
	IC
SA・PA	
観光宿泊	ホテル
	ビジネスホテル
	旅館
民宿	

付録 8.10 施設ジャンル一覧(2/2)

タグ表示	ジャンル名
観光宿泊	ペンション
	公共の宿
	ブティックホテル
	祭事
	名所・旧跡
	城・城跡
	生物観察スポット
	花の名所
	音の名所
	ビュースポット
	観光スポット
	百選
	観光船
	遊覧飛行機
	リフト・ロープウェイ
	果実狩り
	牧場・農場・農園
	工場見学
	巡礼めぐり
	観光案内
	趣味娯楽
水族館	
動物園	
サファリパーク	
植物園	
温泉	
サウナ・健康センター	
キャンプ場	
海水浴場・海岸	
海洋・海浜公園	
レジャー公園	
公園・緑地	
ボウリング場	
映画館	
ゲームセンター	
カラオケ	
釣り	
パチンコ・スロット	
競馬場・WINS	
競艇・競輪・オートレース場	
その他レジャー	
文化	美術館
	博物館
	資料館
	図書館
	ホール・劇場
	プラネタリウム
	神社
	寺
	教会
	その他文化施設

タグ表示	ジャンル名
スポーツ	スキー場
	スケート場
	ゴルフ場
	ゴルフ練習場
	プール
	テニスコート
	陸上競技場
	野球場
	体育館
	武道館・道場
	サーキット場
	オフロード場
	マウンテンバイクコース
	サイクリングコース
	スノーモービル
	フィールドアーチェリー
	マリンスポーツ
マリーナ・ヨットハーバー	
スポーツクラブ	
スポーツ教室	
その他スポーツ	
公共	役所
	裁判所
	法務局
	税務署
	保健所
	年金事務所
	大使館・領事館
	警察署
	交番・駐在所
	トイレ
	マスコミ
	郵便局
	その他公共施設
	仮設住宅
	病院一般
	病院(総合病院)
	病院(内科)
	病院(外科)
	病院(胃腸科・消化器科)
	病院(眼科)
	病院(皮膚科)
	病院(小児科)
	病院(耳鼻咽喉科)
	病院(歯科)
	病院(産婦人科)
	動物病院
	その他病院・医療機関
都市銀行	
地方銀行	
信用金庫	

タグ表示	ジャンル名
公共	証券会社
	その他金融機関
	大学・短大
	高校・高専
	中学校
	小学校
	幼稚園
	保育園
	学童保育所・児童館
	予備校
	コンピューター学校
	自動車学校
	その他学校・教育施設
	塾・進学教室
	そろばん教室
	幼児教室
	英会話・外国語スクール
	パソコン教室
	カルチャーセンター
	音楽・ピアノ教室
ダンス教室	
着付教室	
書道教室	
華道教室	
その他教養施設	
その他	美容院
	理容店
	ペット
	クリーニング
	写真・カメラ
	結婚式場
	葬祭
	霊園・墓地
	住宅展示場
	エステティック
不動産	
高齢者福祉施設	

8.11 付録 言語コード一覧

「音声」・「字幕」・「ソフトメニュー」の言語は、以下のコード番号から数字を入力して選択することができます。

記号	コード	言語
AA	6565	アフアル語
AB	6566	アブバジア語
AF	6570	アフリカーンス語
AM	6577	アムハラ語
AR	6582	アラビア語
AS	6583	アッサム語
AY	6589	アイマラ語
AZ	6590	アゼルバイジャン語
BA	6665	バシキール語
BE	6669	ベラルーシ語
BG	6671	ブルガリア語
BH	6672	ビハーリー語
BI	6673	ビスラマ語
BN	6678	ベンガル語、 バングラ語
BO	6679	チベット語
BR	6682	ブルトン語
CA	6765	カタロニア語
CO	6779	コルシカ語
CS	6783	チェコ語
CY	6789	ウェールズ語
DA	6865	デンマーク語
DE	6869	ドイツ語
DZ	6890	ブータン語
EL	6976	ギリシャ語
EN	6978	英語
EO	6979	エスペラント語
ES	6983	スペイン語
ET	6984	エストニア語
EU	6985	バスク語
FA	7065	ペルシャ語
FI	7073	フィンランド語
FJ	7074	フィジー語
FO	7079	フェロー語
FR	7082	フランス語
FY	7089	フリジア語
GA	7165	アイルランド語
GD	7168	スコットランド ゲール語
GL	7176	ガルシア語
GN	7178	グアラニ語
GU	7185	グジャラート語
HA	7265	ハウサ語
HI	7273	ヒンディー語
HR	7282	クロアチア語
HU	7285	ハンガリー語
HY	7289	アルメニア語

記号	コード	言語
IA	7365	国際語
IE	7369	国際語
IK	7375	Inupiak語
IN	7378	インドネシア語
IS	7383	アイスランド語
IT	7384	イタリア語
IW	7387	ヘブライ語
JA	7465	日本語
JL	7473	イディッシュ語
JW	7487	ジャワ語
KA	7565	グルジア語
KK	7575	カザフ語
KL	7576	グリーンランド語
KM	7577	カンボジア語
KN	7578	カナダ語
KO	7579	韓国語
KS	7583	カシミール語
KU	7585	クルド語
KY	7589	キルギス語
LA	7665	ラテン語
LN	7678	リンガラ語
LO	7679	ラオス語
LT	7684	リトアニア語
LV	7686	ラトビア語、 レット語
MG	7771	マダガスカル語
MI	7773	マオリ語
MK	7775	マケドニア語
ML	7776	マラヤーラム語
MN	7778	モンゴル語
MO	7779	モルダビア語
MR	7782	マラータ語
MS	7783	マレー語
MT	7784	マルタ語
MY	7789	ミャンマー語
NA	7865	ナウル語
NE	7869	ネパール語
NL	7876	オランダ語
NO	7879	ノルウェー語
OC	7967	プロバンス語
OM	7977	(アフアン)オロモ語
OR	7982	オリヤー語
PA	8065	パンジャブ語
PL	8076	ポーランド語
PS	8083	パシュトー語
PT	8084	ポルトガル語
QU	8185	ケチュア語

記号	コード	言語
RM	8277	ラエティ=ロマン語
RN	8278	キルンディ語
RO	8279	ルーマニア語
RU	8285	ロシア語
RW	8287	キニヤルワンダ語
SA	8365	サンスクリット語
SD	8368	シンド語
SG	8371	サンゴ語
SH	8372	セルビアクロアチア語
SI	8373	シンハラ語
SK	8375	スロバキア語
SL	8376	スロベニア語
SM	8377	サモア語
SN	8378	ショナ語
SO	8379	ソマリ語
SQ	8381	アルバニア語
SR	8382	セルビア語
SS	8383	シスワティ語
ST	8384	セストゥ語
SU	8385	スندا語
SV	8386	スウェーデン語
SW	8387	スワヒリ語
TA	8465	タミール語
TE	8469	テルグ語
TG	8471	タジク語
TH	8472	タイ語
TI	8473	ティグリニヤ語
TK	8475	トゥルクメン語
TL	8476	タガログ語
TN	8478	セツワナ語
TO	8479	トンガ語
TR	8482	トルコ語
TS	8483	ツォンガ語
TT	8484	タタール語
TW	8487	トウィ語
UK	8575	ウクライナ語
UR	8582	ウルドゥー語
UZ	8590	ウズベク語
VI	8673	ベトナム語
VO	8679	ボラビュク語
WO	8779	ウォロフ語
XH	8872	コーサ語
YO	8979	ヨルバ語
ZH	9072	中国語
ZU	9085	ズール語

8.12 付録 約款・規約、その他(1/7)

▶ VICS情報有料放送サービス契約約款

第1章 総則

(約款の適用)

第1条 一般財団法人道路交通情報通信システムセンター(以下「当センター」といいます。)は、放送法(昭和25年法律第132号)第147条の規定に基づき、このVICS情報有料放送サービス契約約款(以下「この約款」といいます。)を定め、これによりVICS情報有料放送サービスを提供します。

(約款の変更)

第2条 当センターは、この約款を変更することがあります。この場合には、サービスの提供条件は、変更後のVICS情報有料放送サービス契約約款によります。

(用語の定義)

第3条 この約款においては、次の用語はそれぞれ次の意味で使用します。

- (1) VICSサービス
当センターが自動車を利用中の加入者のために、FM多重放送局から送信する、道路交通情報の有料放送サービス
- (2) VICSサービス契約
当センターからVICSサービスの提供を受けるための契約
- (3) 加入者
当センターとVICSサービス契約を締結した者
- (4) VICSデスクランブラー
FM多重放送局からのスクランブル化(攪乱)された電波を解読し、放送番組の視聴を可能とするための機器

第2章 サービスの種類等

(VICSサービスの種類)

第4条 VICSサービスには、次の種類があります。

- (1) 文字表示型サービス
文字により道路交通情報を表示する形態のサービス
- (2) 簡易図形表示型サービス
簡易図形により道路交通情報を表示する形態のサービス
- (3) 地図重畳型サービス
車載機のもつデジタル道路地図上に情報を重畳表示する形態のサービス

(VICSサービスの提供時間)

第5条 当センターは、原則として一週間に概ね120時間以上のVICSサービスを提供します。

第3章 契約

(契約の単位)

第6条 当センターは、VICSデスクランブラー1台毎に1のVICSサービス契約を締結します。

(サービスの提供区域)

第7条 VICSサービスの提供区域は、当センターの電波の受信可能な地域(全都道府県の区域で概ねNHK-FM放送を受信することができる範囲内)とします。ただし、そのサービス提供区域であっても、電波の状況によりVICSサービスを利用することができない場合があります。

(契約の成立等)

第8条 VICSサービスは、VICS対応FM受信機(VICSデスクランブラーが組み込まれたFM受信機)を購入したことにより、契約の申込み及び承諾がなされたものとみなし、以後加入者は、継続的にサービスの提供を受けることができるものとします。

(VICSサービスの種類の変更)

第9条 加入者は、VICSサービスの種類に対応したVICS対応FM受信機を購入することにより、第4条に示すVICSサービスの種類の変更を行うことができます。

(契約上の地位の譲渡又は承継)

第10条 加入者は、第三者に対し加入者としての権利の譲渡又は地位の承継を行うことができます。

(加入者が行う契約の解除)

第11条 当センターは、次の場合には加入者がVICSサービス契約を解除したものとみなします。

- (1) 加入者がVICSデスクランブラーの使用を将来にわたって停止したとき
- (2) 加入者の所有するVICSデスクランブラーの使用が不可能となったとき

(当センターが行う契約の解除)

第12条 当センターは、加入者が第16条の規定に反する行為を行った場合には、VICSサービス契約を解除することができます。また、第17条の規定に従って、本放送の伝送方式の変更等が行われた場合には、VICSサービス契約は、解除されたものと見なされます。

- 2 第11条又は第12条の規定により、VICSサービス契約が解除された場合であっても、当センターは、VICSサービスの視聴料金の払い戻しをいたしません。

第4章 料金

(料金の支払い義務)

第13条 加入者は、当センターが提供するVICSサービスの料金として、契約単位ごとに加入時に別表に定める定額料金の支払いを要します。なお、料金は、加入者が受信機を購入する際に負担していただいております。

第5章 保守

(当センターの保守管理責任)

第14条 当センターは、当センターが提供するVICSサービスの視聴品質を良好に保持するため、適切な保守管理に努めます。ただし、加入者の設備に起因する視聴品質の劣化に関してはこの限りではありません。

(利用の中止)

第15条 当センターは、放送設備の保守上又は工事上やむを得ないときは、VICSサービスの利用を中止することができます。

- 2 当センターは、前項の規定によりVICSサービスの利用を中止するときは、あらかじめそのことを加入者にお知らせします。ただし、緊急やむを得ない場合は、この限りではありません。

第6章 雑則

(利用に係る加入者の義務)

第16条 加入者は、当センターが提供するVICSサービスの放送を再送信又は再配分することはできません。

8.12 付録 約款・規約、その他(3/7)

▶ 交通事故防止等安全確保のために必ずお守りください

この取扱説明書では、安全にかかわる注意事項をその危険の大きさの程度に応じて、次のように分類して記載しています。



警告

その危険を回避できなかった場合に、死亡又は重傷を負う可能性のあるもの

- 運転者は走行中に操作をしないでください。
運転を誤り、交通事故を招くおそれがあります。
- 操作は安全な場所に車を停止させてからおこなってください。
安全な場所以外では追突・衝突されるおそれがあります。
- 運転中は画面を注視しないでください。
運転を誤り、交通事故を招くおそれがあります。
- 常に実際の道路状況や交通規制標識・標示などを優先して運転してください。
本商品に収録されている地図データ・交通規制データ・経路探索・音声案内などが
実際と異なる場合があるため、運転を誤り、交通事故を招くおそれがあります。
- 一方通行表示については常に実際の交通規制標識・標示を優先して運転してください。
一方通行表示はすべての一方通行道路について表示されてはなりません。
また一方通行表示のある区間でも実際にはその一部が両面通行の場合があります。
- 本商品を救急施設などへの誘導用に使用しないでください。

▶ 路線別データ使用規約

本使用規定(「本規定」)は、アルパイン株式会社が提供する「高速道配信」サービスにより配信される「地図データ」(「本データ」)の提供元である株式会社ゼンリン(「弊社」)とお客様間の、本データの使用許諾条件を定めたものです。本データのダウンロード前に必ずお読みください。なお、お客様が本データをダウンロードされた場合は、本規定にご同意いただいたものとします。

使用規定

1. 弊社は、お客様に対し、お客様自身が管理使用するアルパイン株式会社製「X008V/007WVシリーズ」(「機器」)1台に限り、本データを以下のいずれかの方法によりインストールし、機器の取扱説明書(「取説」)および本規定の定めに従い使用することを許諾します。なお、お客様は、本データの機器へのインストールを一部でも開始した場合は、本データをインストールする機器を変更できないものとします。
「パソコン経由でのインストール」
(1) お客様自身が管理使用するパソコン1台に限り、本データをダウンロード(複製)する。
(2) 上記(1)に従いパソコンにダウンロード(複製)した本データを、SDカードにコピー(複製)する。
(3) 上記(2)に従いSDカードにコピー(複製)した本データを、当該SDカードを機器に挿入し、機器にコピー(複製)する。
「携帯電話経由でのインストール」
お客様自身が管理使用する携帯電話を通じて本データをダウンロードし、機器にコピー(複製)する。
2. お客様は、本データのご使用前には必ず取説を読み、その記載内容に従って使用するものとし、特に以下の事項を遵守するものとします。
(1) 必ず安全な場所に車を停止させてから本データを使用すること。
(2) 車の運転は必ず実際の道路状況や交通規制に注意し、かつそれらを優先しておこなうこと。
3. お客様は、以下の事項を承諾するものとします。
(1) 本データの著作権は、弊社または弊社に著作権に基づく権利を許諾した第三者に帰属し、お客様は、本データに関して、本規定で許諾される権利以外の一切の権利を有しないこと。
(2) 本データおよび本データを使用することによってなされる案内などは、必ずしもお客様の使用目的または要求を満たすものではなく、また、すべてが正確かつ完全ではないこと。弊社は、このような場合においても本データの交換・修補・代金返還その他の責任を負わないこと。
(3) 本データに関する弊社のお客様に対する損害賠償責任は、弊社の故意または重過失による場合を除き、お客様が直接被った現実かつ通常の損害の賠償に限られ、また、機器の対価としてお客様がアルパイン株式会社またはその販売代理店に対して現実に支払った金額を限度とすること。なお、この規定は、本データに関する弊社の損害賠償責任のすべてを規定したものとすること。
(4) 本規定に違反したことにより弊社に損害を与えた場合、その損害を賠償すること。
4. お客様は、以下の行為をしてはならないものとします。
(1) 本規定で明示的に許諾される場合を除き、本データの全部または一部を複製、抽出、転記、改変、送信することまたは同時に2台以上の機器で使用すること。
(2) 第三者に対し、有償無償を問わず、また、譲渡・レンタル・リースその他方法の如何を問わず、本データ(形態の如何を問わず、その全部または一部の複製物、出力物、抽出物その他利用物を含む。)の全部または一部を使用させること。
(3) 本データをリバースエンジニアリング、逆コンパイル、逆アセンブルすること、その他のこれらに準ずる行為をすること。
(4) その他本データについて、本規定で明示的に許諾された以外の使用または利用をすること。

8.12 付録 約款・規約、その他(4/7)

▶ 地図データについて

収録データについて

■ 収録データの補足説明

- ※1 「個人宅電話番号・名称データ」による「電話番号」検索は、公開「電話番号」および公開電話番号登録者「名字」の入力で、地域により格差がありますがデータ収録内で全国平均91%の精度でのピンポイント検索が可能です。なお、検索された物件の一部では家形図周辺の検索表示になる場合があります。また電話番号非公開訪問先宅(データ収録外物件)については入力電話番号「局番」周辺の位置検出となります。
- ※2 「住所検索データ」による「住所」検索は住所の整備状況により一部検索出来ない住所があります。また検索された住所の一部では家形図周辺の検索表示になる場合があります。なお住所データは事業所および施設の住所データも含まれます。
- ※3 「50音データ」および「タウンページ電話番号データ」によるピンポイント検索は、全国平均99%の精度でのピンポイント検索が可能です。また国土地理院発行地図の番号未掲載や電話番号登録時の状況により周辺地域による位置検出となる場合があります。なお、収録されているデータは2012年11月時のタウンページデータです。
- ※4 市街地カバー面積は収録地域によって全域をカバーしていない場合があります。

地図・情報について

このアルパインナビゲーションシステムの「地図」は「全国デジタル道路地図データベース」と「交通規制データベース」をもとに、株式会社ゼンリンが独自に収集した情報(高速道路・有料道路は2012年12月までに、国道・都道府県道は2012年9月現在までに)を網羅し、作成したものです。

本品に収録されている情報は、調査時期やその取得方法により現場の状況と異なる場合があるため、使用に際しては実際の道路状況および交通規制に従ってください。

地図の内容は、予告なく新しい地図データに更新されることがあります。

抜け道データは昭文社「マップル渋滞ぬけみちデータ」(2013年1月)に基づき作成しています。

現在、2011年3月11日に発生した東日本大震災の影響により、以下の地区において地図データ更新を停止しております。

南相馬市/田村市/川俣町/浪江町/双葉町/大熊町/富岡町/楡葉町/広野町/飯館村/葛尾村/川内村

■ 地図版権について

- このナビゲーションに搭載されている地図の内容の一部または全部の複製を禁じます。
- ©2011 一般財団法人日本デジタル道路地図協会
- この地図の作成に当たっては、国土地理院長の承認を得て、同院発行の50万分の1地方図及び2万5千分の1地形図を使用しました。(承認番号 平23情使、第192-992号)
- この地図作成に当たっては、一般財団法人日本デジタル道路地図協会発行の全国デジタル道路地図データベースを使用しました。(測量法第44条に基づく成果使用承認 11-080)
- 3次元地図の作成に当たっては、国土地理院長の承認を得て、同院発行の数値地図50mメッシュ(標高)を使用しております。(承認番号 平23情使、第768-001号)
- この地図に使用している交通規制データは、道路交通法および警察庁の指導に基づき全国交通安全活動推進センターが公開している交通規制情報を使用して、MAPMASTERが作成したものを使用しています。
- 「VICS」は一般財団法人道路交通情報通信システムセンターの商標です。
- 本品に使用している渋滞統計情報は、過去の統計情報を基にした渋滞情報表示となります。(予測データ提供元:NTTデータ、予測の元となる情報:JARTIC/VICSセンター)
- © 2012 MBA, Inc.
- © 2013 ZENRIN CO., LTD.
- © 2012 NIPPON TELEGRAPH AND TELEPHONE EAST CORPORATION
- © 2012 NIPPON TELEGRAPH AND TELEPHONE WEST CORPORATION
- © ジオ技術研究所
- © 2013 ALPINE ELECTRONICS, INC.

個人宅電話番号・名称データについて

個人宅電話番号・名称データはおおむね2012年8月までに収集されたデータを使用しています。

- ※ 個人情報保護に関する基本方針およびナビゲーション地図に搭載されている個人データの取り扱いについては下記アドレスのホームページをご覧ください。
<http://www.alpine.co.jp/>

▶ セキュリティ設定について

セキュリティコードを設定すると、盗難被害に遭ってナビを取り外されても、セキュリティコードを入力しないと本機を使用できません。セキュリティコードを設定することをお勧めします。



- 設定方法は「セキュリティ設定」(120ページ)を参照してください。

8.12 付録 約款・規約、その他(5/7)

▶ カーナビゲーションに記録されるデータについて

カーナビゲーションは、お客様ご自身の操作によりSDカードやメモリーに記録される「地点情報」や「走行軌跡」の他にも、製品の修理等に役立てることを目的に、自動的に記録されるデータがあります。

- ① カーナビゲーションが自動的に記録するデータ
電源がONの状態の下記データを自動的に記録します。
 - ・ 目的地設定履歴 等
- ② 記録されたデータの開示について
弊社および弊社関連会社(開発委託先・サービス会社等)は、カーナビゲーションに記録されたデータを製品の修理、カーナビゲーションの研究開発を目的に取得・流用することがあります。
また、弊社および弊社関連会社は、以下の場合を除き、取得したデータを第三者に開示・提供することはありません。
 - ・ カーナビゲーションを所有するお客様ご自身の同意がある場合。
 - ・ 裁判所命令などの法的強制力のある要請に基づく場合。
 - ・ 統計的な処置を行う等、使用者が特定されないよう加工したデータを研究機関等に提供する場合。

▶ FM VICS情報が受信できる代表的な周波数

全国のNHK FM放送局と同一周波数で放送しています。

- ・ 情報提供地域の違いによって情報内容が異なります。詳しくはVICSのホームページをご覧ください。

▶ VICSに関するお問い合わせ

- ・ VICSの概念・計画、表示された情報内容、文字・図形情報の表示内容についてはVICSセンター(一般財団法人 道路交通情報通信システムセンター)

【窓口】サービス・サポートセンター
TEL (0570)00-8831

- ※ 全国どこからでも市内通話料金でご利用になれます。
- ※ PHS・IP電話等からはご利用になれません。
電話受付時間 9:30 ~ 17:45(土曜・日曜・祝日・年末年始休暇を除く)
FAX (03)3562-1719(24時間受付)
- ※ VICSについては、以下のホームページでも確認できます。
<http://www.vics.or.jp>

- ・ 地図表示のサービスエリア・受信可否・車載機の調子・機能・使い方についてはアルパイン インフォメーションセンター

<一般回線ご利用のお客様用>
TEL (0570)00-6636

- ※ 全国どこからでも市内通話料金でご利用いただけます。
<携帯電話・IP電話・光電話等をご利用のお客様用>
TEL (048)662-6636
電話受付時間(日、祝日、弊社休業日を除く)
月~金:9:30 ~ 17:30
土曜日:9:30 ~ 12:00 13:00 ~ 17:00
FAX (048)662-6676 (24時間受付)
- ※ アルパイン ホームページ <http://www.alpine.co.jp>

8.12 付録 約款・規約、その他(6/7)

▶ Gracenoteについて

Gracenote音楽認識サービスについて

音楽認識技術と関連情報はGracenote®社によって提供されています。

Gracenoteは、音楽認識技術と関連情報配信の業界標準です。

詳細は、Gracenote®社のホームページwww.gracenote.comをご覧ください。

Gracenote, Inc.提供のCDおよび音楽関連データ: copyright © 2000-present Gracenote.

Gracenote Software, copyright © 2000-present Gracenote.

本製品およびサービスには、Gracenoteが所有する1つまたは複数の特許が適用されます。

適用可能な一部のGracenote特許の一覧については、GracenoteのWebサイトをご覧ください。

Gracenote, CDDb, MusicID, MediaVOCS, Gracenoteのロゴとロゴタイプ、および"Powered by Gracenote"ロゴは、米国および/またはその他の国におけるGracenoteの登録商標または商標です。

Gracenoteサービスの使用については、次のWebページをご覧ください:www.gracenote.com/corporate

・「Gracenote®音楽認識サービス」によって提供されたデータについては、内容を100%保証するものではありません。



Gracenote®エンド ユーザー使用許諾契約書

本ソフトウェア製品または本電器製品には、カリフォルニア州エメリビル市のGracenote, Inc.(以下「Gracenote」とする)から提供されているソフトウェアが含まれています。本ソフトウェア製品または本電器製品は、Gracenote社のソフトウェア(以下「Gracenoteソフトウェア」とする)を利用し、音楽CDや楽曲ファイルを識別し、アーティスト名、トラック名、タイトル情報(以下「Gracenoteデータ」とする)などの音楽関連情報をオンライン サーバー或いは製品に実装されたデータベース(以下、総称して「Gracenoteサーバー」とする)から取得するとともに、取得されたGracenoteデータを利用し、他の機能も実現しています。お客様は、本ソフトウェア製品または本電器製品の使用用途以外に、つまり、エンドユーザー向けの本来の機能の目的以外にGracenoteデータを使用することはできません。

お客様は、Gracenoteデータ、Gracenoteソフトウェア、およびGracenoteサーバーを非営利かつ個人的目的のみに使用することについて、同意するものとします。お客様は、いかなる第三者に対しても、GracenoteソフトウェアやGracenoteデータを、譲渡、コピー、転送、または送信しないことに同意するものとします。お客様は、ここに明示的に許諾されていること以外の目的に、Gracenoteデータ、Gracenoteソフトウェア、またはGracenoteサーバーを使用または活用しないことに同意するものとします。

お客様は、お客様がこれらの制限に違反した場合、Gracenoteデータ、Gracenoteソフトウェア、およびGracenoteサーバーを使用するための非独占的な使用許諾契約が解除されることに同意するものとします。また、お客様の使用許諾契約が解除された場合、お客様はGracenoteデータ、Gracenoteソフトウェア、およびGracenoteサーバー全ての使用を中止することに同意するものとします。Gracenoteは、Gracenoteデータ、Gracenoteソフトウェア、およびGracenoteサーバーの全ての所有権を含む、全ての権利を保有します。いかなる場合においても、Gracenoteは、お客様が提供する任意の情報に関して、いかなる支払い義務もお客様に対して負うことはないものとします。お客様は、Gracenote, Inc.が本契約上の権利をGracenoteとして直接的にお客様に対し、行使できることに同意するものとします。

Gracenoteのサービスは、統計的処理を行うために、クエリ調査用の固有の識別子を使用しています。無作為に割り当てられた数字による識別子を使用することにより、Gracenoteサービスを利用しているお客様を認識しながらも、特定することなしにクエリを数えられるようにしています。詳細については、Webページ上の、Gracenoteのサービスに関するGracenoteプライバシーポリシーを参照してください。

GracenoteソフトウェアとGracenoteデータの個々の情報は、お客様に対して「現状有姿」のままで提供され、使用が許諾されるものとします。Gracenoteは、Gracenoteサーバーにおける全てのGracenoteデータの正確性に関して、明示的または黙示的を問わず、一切の表明や保証をしていません。Gracenoteは、妥当な理由があると判断した場合、Gracenoteサーバーからデータを削除したり、データのカテゴリを変更したりする権利を保有するものとします。GracenoteソフトウェアまたはGracenoteサーバーにエラー、障害のないことや、或いはGracenoteソフトウェアまたはGracenoteサーバーの機能に中断が生じないことの保証は致しません。Gracenoteは、将来Gracenoteが提供する可能性のある、新しく拡張や追加されるデータタイプまたはカテゴリを、お客様に提供する義務を負わないものとします。また、Gracenoteは、任意の時点でサービスを中止できるものとします。

Gracenoteは、黙示的な商品適合性保証、特定目的に対する商品適合性保証、権利所有権、および非侵害性についての責任を負わないものとし、これに限らず、明示的または黙示的ないかなる保証もしないものとします。Gracenoteは、お客様によるGracenoteソフトウェアまたは任意のGracenoteサーバーの利用により、得る結果について保証しないものとし、いかなる場合においても、Gracenoteは結果的損害または偶発的損害、或いは利益の損失または収入の損失に対して、一切の責任を負わないものとします。

copyright © 2000 to present Gracenote

8.12 付録 約款・規約、その他(7/7)

▶ 電波に関する注意事項

この機器の使用周波数帯では電子レンジ等の産業・科学・医療用機器のほか工場の製造ライン等で使用されている移動体識別用の構内無線局(免許を要する無線局)および特定小電力無線局(免許を要しない無線局)が運用されています。

- ① この機器を使用する前に、近くで移動体識別用の構内無線局および特定小電力無線局が運用されていないことを確認してください。
- ② 万一、この機器から移動体識別用の構内無線局に対して電波干渉の事例が発生した場合には、速やかに使用周波数を変更するか又は電波の発射を停止した上、下記連絡先にご連絡いただき、混信回避のための処置等(例えばパーティションの設置など)についてご相談してください。
- ③ その他、この機器から移動体識別用の特定小電力無線局に対して電波干渉の事例が発生した場合など何かお困りのことが起きたときは、次の連絡先へお問い合わせください。

連絡先： アルパイン株式会社 インフォメーションセンター



一般電話から 0570-006636

- ※ 全国どこからでも市内料金でお問い合わせいただけます。
- ※ 一般電話からご利用いただけます。携帯電話等からは、誠に恐れ入りますが下記番号までおかけください。

携帯電話・IP電話・光電話等から 048-662-6636

FAXでのお問い合わせ 048-662-6676

※ 電話受付時間(日、祝日、弊社休業日を除く)

月～金:9:30～17:30 土曜日:9:30～12:00 13:00～17:00

※ お電話でのお問い合わせは混雑が予想されますので、FAXでのお問い合わせをおすすめいたします。

ホームページアドレス <http://www.alpine.co.jp>

2.4	FH	1

2.4 FH 1
① ② ③

- ① 「2.4」GHz帯を使用する無線設備を表します
- ② 「FH」変調方式を表します
- ③ 「1」想定される与干渉距離(約10m)を表します

8.13 付録 保証について/規格(1/3)

■ 保証書について

- この製品には保証書が添付されていますので、お買い上げ店でお受け取りください。
- 必ず「販売店印・お買い上げの日」を確認し、よくお読みのうえ、大切に保管してください。
- 保証書は再発行できませんので、大切に保管してください。

■ アフターサービスについて

- 調子が悪いときは、この取扱説明書や「かんたん操作ガイド」(9ページ参照)でもう一度ご確認ください。
- それでも調子が悪いときは、保証書記載(裏面)に従い修理させていただきますので、お買い上げ店または「お問い合わせ窓口」にあるお近くの修理ご相談窓口にて修理を依頼してください。
- 保証期間中の修理は、保証書の記載内容に基づいて修理いたします。詳しくは保証書をご覧ください。
- 保証期間後の修理は、修理によって機能が維持できる場合は、ご要望により有料修理いたします。
- 補修用性能部品は、製造打ち切り後、最低6年間保有しています。
- アフターサービスについての詳細、その他ご不明な点は、お買い上げのお店または「お問い合わせ窓口」にお問い合わせください。
- 修理によって登録内容が消去される場合があります。修理を依頼する前には、必ず登録している内容の控えを取ってください。

■ 規格/付属品

ナビゲーション部	受信周波数	1575.42±1MHz
	受信感度	-130dBm
GPSアンテナ部	本体部外形寸法	26.0mm(幅)×12.9mm(高さ)×26.0mm(奥行)
	重量	12g
モニター部	画面サイズ	X008V:8型 007WV:7型
	表示方式	透過型TN液晶
	駆動方式	TFTアクティブマトリクス
	画素数	1,152,000画素
	有効画素数	99.99%以上
	使用光源	LEDバックライト方式
ラジオ・チューナー部	受信周波数	AM:522 ~ 1629kHz
		FM:76.0 ~ 90.0MHz
	実用感度	AM:22.5μV
		FM:0.8μV(75Ω):9.3dBf(新IHF)
	ステレオセパレーション	FM:45dB以上
	SN比	FM:80dB以上
IF妨害比	FM:80dB以上	
FMVICSチューナー部	受信周波数	FM:76.0 ~ 90.0MHz
地上デジタルテレビ・チューナー部	受信可能周波数	473.143 ~ 707.143MHz
	回路方式	PLL周波数シンセサイザー
	受信可能チャンネル	UHF13 ~ 52チャンネル
	受信感度	-85dBm
BLUETOOTH部	BLUETOOTHバージョン	Bluetooth2.1 + EDR
	対応プロファイル	HFP、DUN、OPP、PBAP、A2DP、AVRCP、SPP
	出力	+4dBm(Power Class2)
HDMI部	対応解像度	480i / 480p(640×480p @59.94MHz/60Hz)

8.13 付録 保証について/規格(2/3)

DVD/CD部	方式	光学式(コンパクトディスク方式)
	量子化ビット数	1ビット
	チャンネル数	DVD2チャンネルダウンミックス/CD2チャンネル(ステレオ)
	ダイナミックレンジ	95dB(1kHz)以上
	高周波歪率	0.008%(1kHz)以下
	チャンネルセパレーション	90dB(1kHz)以上
	ワウフラッター	測定限界以下
	信号システム	NTSC
	水平解像度	500本以上
	画像出力レベル	1Vp-p(75Ω)
	画像SN比	DVD:70dB
	音声SN比	95dB
	周波数特性	5～20kHz
SDカード部	ファイルシステム	FAT 16/32
	再生信号圧縮方式	MP3、WMA、AAC
USBメモリー部	ファイルシステム	FAT 16/32
	再生信号圧縮方式	MP3、WMA、AAC
	供給電圧	5V
総合	電源電圧	DC14.4V(動作範囲:11～16V)マイナスアース
	最大出力	50W×4
	動作温度範囲	-20° C～+60° C
	外形寸法(幅×高さ×奥行)	X008V:197mm×124.5mm×189.5mm ノーズ部:197mm×124.5mm×45.5mm ・筐体部:178mm×100mm×144mm 007WV:205.5mm×104mm×179.2mm ・ノーズ部:205.5mm×104mm×27.4mm ・筐体部:178mm×100mm×151.8mm
	重量	X008V:約3.0kg 007WV:約2.8kg
	付属品	取扱説明書・取付説明書・保証書類一式・取付部品一式(取付説明書参照)

※製品の規格および外観は、改良のため予告なく変更することがあります。

※液晶パネルは非常に精度の高い技術で作られており、99.99%以上の有効画素数がありますが、0.01%の画素欠けや常時点灯する画素がありますので、あらかじめご了承ください。

8.13 付録 保証について/規格(3/3)

- 本機は、米国特許およびRovi Corporationのその他の知的財産権によって保護されたコピー防止技術を搭載しています。リバースエンジニアリングおよび分解は禁止されています。
- ドルビーラボラトリーズからの実施権に基づき製造されています。Dolby、ドルビーおよびダブルD記号はドルビーラボラトリーズの商標です。
- BLUETOOTH®ワードマークおよびロゴは、Bluetooth SIG, Inc.が所有する登録商標であり、アルパイン株式会社は、これら商標を使用する許可を受けています。
- 本製品のBLUETOOTHソフトウェア・スタックは株式会社東芝が開発したBLUETOOTH® Stack for Embedded Systems Spec 1.2を搭載しております。お客様は本ソフトウェアを改変し、またはリバースエンジニアリング、逆コンパイル、逆アセンブルすることはできません。お客様は本ソフトウェアを、有償、無償に関わらず第三者に販売、頒布、貸与、譲渡等、あるいは再使用許諾することはできません。
- Windows MediaおよびWindowsは、米国及びその他の国で登録されているMicrosoft Corporationの商標または登録商標です。
- MPEG Layer-3オーディオコーディング技術は、Fraunhofer IISおよびThomsonから実施許諾されています。
- 本製品の供給は、収益を発生する放送システム、ストリーミングアプリケーション、その他のコンテンツ配信システム、または物理的媒体で、本製品で創作されたコンテンツを配信する権利を暗示するものでもありません。当該使用には、独立したライセンスが必要です。詳細に関しては、<http://mp3licensing.com>にアクセスしてください。
- “ウォークマン”、“WALKMAN”、“WALKMAN”ロゴは、ソニー株式会社の登録商標です。
- HDMIとHDMI High-Definition Multimedia Interface用語およびHDMIロゴは、HDMI Licensing LLCの米国その他国々における商標または登録商標です。
- iPodは米国およびその他の国で登録されているApple Inc.の商標です。
- [Made for iPod]および[Made for iPhone]とは、iPodもしくはiPhone専用接続するよう設計され、アップルが定める性能基準を満たしているとデベロッパによって認定された電子アクセサリであることを示します。
- アップルは、本製品の機能および安全および規格への適合について一切の責任を負いません。
- 本アクセサリをiPodまたはiPhoneと使用することにより、無線の性能に影響を及ぼすおそれがありますのでご注意ください。
- SDメモリーカード™はパナソニック株式会社、米SanDisk社、株式会社東芝の商標です。
- エコ運転支援機能はPivot社(www.pivotjp.com)製のe-drive機能の判断方式を使用しています。
- QRコードは(株)デンソーウェブの登録商標です。
- マップコードは株式会社デンソーの登録商標です。
- FOMAはNTTドコモの登録商標です。
- Uni-Type™は、株式会社リムコーポレーションと千葉大学工学部との共同研究によって開発されたユニバーサルデザインの書体です。
- Uni-Type™は、株式会社リムコーポレーションの登録商標です。
- **DSRC** は一般社団法人ITSサービス推進機構の登録商標です。
- 本製品には、株式会社ACCESSのNetFront Browser DTV Profile BML Editionを搭載しています。
- ACCESS、NetFrontは株式会社ACCESSの日本およびその他の国における登録商標または商標です。
- 本製品の一部分にIndependent JPEG Groupが開発したモジュールが含まれています。
- プラズマクラスターロゴ(図形)およびプラスマクラスター、Plasmaclusterはシャープ株式会社の登録商標です。
- めけみちデータ/MAPPLEは株式会社昭文社の登録商標または商標です。
- その他、本書で登場するシステム名、製品名は、一般的に各開発メーカーの登録商標あるいは商標です。なお、本文中では™、®マークは明記していません。

■ 次の点にご留意ください

本製品は、AVC Patent Portfolio Licenseに基づきライセンスされており、お客さまが個人的かつ非営利目的において以下に記載する行為に係る個人使用を除いてはライセンスされておりません。

- ・ AVC規格に準拠する動画(以下、AVCビデオ)を記録する場合
- ・ 個人的かつ非営利的活動に従事する消費者によって記録されたAVCビデオを再生する場合
- ・ ライセンスを受けた提供者から入手されたAVCビデオを再生する場合

詳細については米国法人MPEG LA, LLCにお問い合わせください。



8.14 付録 お問い合わせ窓口

(AV/NAVI/MD/3D)

(平成 24 年 10 月現在)

お問い合わせ窓口

- 製品に関するご相談／お問い合わせは、お買い上げ店または下記の「製品ご相談窓口」をご利用ください。
- 修理に関するお問い合わせは、下記「修理ご相談窓口」をご利用ください。
- ご相談窓口の名称・電話番号・所在地は、変更になる場合があります。

製品ご相談窓口

お問い合わせはインフォメーションセンターへ

- インフォメーションセンター
 <一般回線ご利用のお客様用>
 TEL : 0570-006636
 ※全国どこからでも市内通話料金で
 ご利用頂けます。



<携帯電話、IP 電話、光電話等をご利用のお客様用>
 TEL : 048-662-6636

- 電話受付時間（日、祝日、弊社休業日を除く）
 月～金：9：30～17：30
 土曜日：9：30～12：00 13：00～17：00
 <FAX をご利用のお客様用>
 FAX : 048-662-6676
- アルパインホームページ上から E-mail でのお問い合わせができます。どうぞご利用ください。
- アルパイン ホームページ <http://www.alpine.co.jp>
 アルパイン製品に関してのご質問と回答をご紹介します。

修理ご相談窓口

問い合わせ窓口	電話番号	住所	管轄エリア
アルパインカスタマーズサービス (株) 東日本サービスセンター	048-664-9711	〒331-0812 埼玉県さいたま市北区宮原町 2-7-2	北海道 / 青森県 / 岩手県 / 秋田県 / 山形県 / 宮城県 / 福島県 / 栃木県 / 茨城県 / 群馬県 / 東京都 / 神奈川県 / 埼玉県 / 千葉県 / 新潟県 / 長野県 / 山梨県
アルパインカスタマーズサービス (株) 西日本サービスセンター	06-6386-4130	〒564-0041 大阪府吹田市泉町 3-18-14	静岡県 / 愛知県 / 三重県 / 岐阜県 / 福井県 / 富山県 / 石川県 / 滋賀県 / 京都府 / 大阪府 / 和歌山県 / 奈良県 / 兵庫県 / 岡山県 / 島根県 / 鳥取県 / 広島県 / 山口県 / 香川県 / 愛媛県 / 徳島県 / 高知県 / 福岡県 / 佐賀県 / 大分県 / 熊本県 / 長崎県 / 鹿児島県 / 宮崎県 / 沖縄県

8.15 付録 索引(1/2)

▶ 五十音順 ●●●●●●●●●●

あ

アートワーク自動取得 116
 明るさ 127, 141
 空き道表示 108
 アクティブルートサーチ 113
 圧縮フォーマットについて 166
 アニメーション表示 117
 案内開始 26, 27
 案内地点マーク一覧 38
 案内誘導設定 111

い

一般 35, 38
 緯度・経度 32
 イルミネーション運動設定 118
 色の濃さ 127, 141

う

ウォークマン® 96
 ウォークマン®についてのご注意 165
 迂回エリア考慮 113
 迂回距離 114
 迂回する地点 42, 43
 裏番組情報取得設定 74

え

英語設定 117
 エコインフォ 14, 46, 118
 エコガイド 46, 47
 エコ情報初期化 118

お

オーディオモード画面への割込み 115
 オープニング画像 125
 お気に入り周辺検索カスタマイズ 29
 お問い合わせ窓口 184
 オプションキー 23, 119
 音質調整 121
 音声案内 41
 音声情報読み上げ 50
 音量調整 128

か

ガイド音声 2, 128
 外部接続機器選択 116
 外部入力 106
 外部ハンズフリーマイク 129
 各種設定 108
 角度調整 25
 画面調整 127, 141
 カメラダイレクトキー 118, 119, 141
 カメラについて 137
 カメラ表示地点 43
 画面OFF 107
 画面カラー変更 120
 かんたん操作ガイド 9

き

規格 181
 規制考慮 35
 規制マーク表示 50, 109
 軌跡表示 108
 行政界色分け 109
 距離 35, 38
 距離補正 117

く

クイック検索 30
 クイックセットアップ 2, 3, 120
 クルージングマップ 14
 クロスオーバー 123, 169

け

携帯電話を接続する 58
 経由地スキップ 38

経由地編集 37
 経路設定 113
 言語コード一覧 173
 現在地画面 12
 県境案内 111

こ

広域 10
 交差点拡大図 39
 更新情報 56
 後席個別DVD 142, 144
 高速道差分更新 54
 高速道差分配信 55
 高速・有料モード地図 110
 交通情報 51
 交通情報を聴く 76
 行程ガイド 14
 行程ガイド施設マーク 170
 行程ガイドマーク 170
 合流案内 111
 故障診断 153
 コントラスト 127, 141

さ

サイドカメラ 140
 サイドカメラガイド調整 120
 サイドカメラ地点連動表示 120
 細街路オートスケール 109
 サブウファー設定 124
 サブウファーレベル 121
 残距離音声案内 111

し

時間曜日規制考慮 113
 事故多発警告案内 111
 自車位置修正 120
 自車マーク 110
 施設ジャンル一覧 171
 自宅へ帰る 31
 自宅を登録する(特別地点) 43
 自動着信 129
 自動ハイウェイモード 110
 シネマ 127
 シャープネス 127
 車種選択 125
 車種専用サウンド 121
 車種専用チューニング 3, 11, 125
 車両情報 112, 132
 ジャンル 32
 住所 32
 住所名称 32
 渋滞学習 115
 渋滞・混雑表示 108
 渋滞推測(空き道)表示 109
 渋滞推測(渋滞・混雑)表示 108
 渋滞線明滅表示 109
 周辺 28, 29, 31
 周辺迂回 38
 周辺検索 29
 縮尺 10
 受話音量 128
 条件変更 38
 詳細 10
 詳細案内図表示 111
 詳細情報画面 34
 情報保持時間 115

す

推奨 35, 38
 数字を入力する 147
 スクロール 10
 スクロール方面表示 110
 ステアリングリモコン 118
 スマートIC利用 113

せ

セキュリティ設定 120
 設定・編集 108
 全国の地図データ年度更新 52
 全情報初期化 120
 全設定項目初期化 120
 全ルート表示 36

そ

走行連動地図切換 110
 操作音 128
 送話音量 128
 ソース別音量調整 124
 その他設定 117

た

タイムコレクション 123, 168
 タッチスイッチ 25
 短縮ダイヤル 62

ち

地図切換 13, 14
 地図更新 52, 133
 地図色切換 109
 地図スケール切りかえ 10
 地図データについて 177
 地図の動かし方 10
 地図の文字サイズ変更 110
 地図表示設定 14, 108
 地図マーク一覧 187
 地点登録 42, 43
 着信音量 128
 着信全画面割込み 129
 着信・通話画面情報表示 129
 着信履歴 61
 駐車場情報 50, 51

て

ディスクについてのご注意 162
 デモ走行 36
 テレビ受信状態マーク 71
 テレビ設定画面 74
 テレビを見る 69
 電源ON/OFF 24
 電話設定 129
 電話帳から電話をかける 62
 電話帳読み込み 62, 63
 電話番号 32
 電話番号を入力して電話をかける 61
 電話を受ける 59
 電話をかける 59

と

冬期規制アイコン表示 109
 冬期閉鎖区間考慮 114
 到着予想時刻音声案内 111
 到着予想時刻速度設定 111
 登録地点 31, 43
 登録地点詳細情報画面 45
 登録地点編集画面 44
 特別地点 42, 43
 時計表示 107, 117
 時計表示設定(映像ソース) 116
 トップビュー 137, 139
 ドライブ評価画面 47

な

ナビ案内画面割込み 111
 ナビ音声案内時のAV音量ミュート 112
 ナビメニュー 17, 22, 31
 ナビメニューカスタマイズ 19

に

認証情報設定 56

ぬ

抜け道探索 113

ね

燃費情報画面 47
 燃費優先 2, 35, 118

の

ノースアップ 10
 ノーマル 127

8.16 付録 地図マーカー一覧

表示	内容	表示	内容	表示	内容
	病院		冬期規制区間		植物園
	学校		商業施設		水族館
	郵便局		ホテル		遊園地、テーマパーク
	消防署		銀行		博物館
	警察署		工場、工場敷地		図書館
	都道府県庁		教会		美術館
	市役所、区役所		神社		ガソリンスタンド
	町村役場		寺		カー用品店
	官公署(特定記号無)		墓地		国防施設(自衛隊、米軍など)
	インターチェンジ、ランプ		温泉		JRA競馬場、ウインズ
	サービスエリア		海水浴場		レジャー一般
	パーキングエリア		スキー場		バス停
	ジャンクション		ゴルフ場		事故多発地点記号
	ランプ出口		運動施設(スタジアムなど)		路上パーキングメーター
	料金所(スマートIC含む)		城、城跡		その他施設
	駐車場		キャンプ場		車上狙い等多発地点(危険度レベル1)
	飛行場		山		車上狙い等多発地点(危険度レベル2)
	港、フェリー発着場		史跡、名所		車上狙い等多発地点(危険度レベル3)
	マリーナ、ヨットハーバー		公園		
	交差点		動物園		

・情報検索精度について

電話番号検索および50音検索などは、電話番号登録時の登録内容によっては、周辺地域による検出になる場合があります。本機に収録されている情報は、調査時期やその取得方法により、現場の状況と異なる場合があります。使用に際しては実際の道路状況および交通規制に従ってください。本機は天変地異による規制には対応しておりません。該当する地域周辺を走行される場合は警察・交通情報センター等にご確認ください。

・地図データベースについて

地図データベース上、最終更新されたものを使用していますが、地域によっては最終更新日が古い場所も存在し、現在の状況と異なる場合があります。

・交差点拡大図に表示される地図マーカーは形状が異なる場合があります。

アルパイン「お客様登録」のご案内

お客様とナビゲーション本機の情報を登録していただくと、以下のサービスを受けることができます。

- 地図データ年度更新
 - 高速道配信
- などの情報通信サービス

お客様登録キャンペーンについては、別紙のご案内を確認してください。

お客様登録方法

以下、3通りのいずれかの方法によって、ご登録をお願いします。

1 パソコンからのご登録

<http://www.alpine.co.jp> へアクセスいただき、ご登録をお願いします。

2 スマートフォン・携帯サイトからのご登録

<http://www.alpine.co.jp/mobile> へアクセスいただき、ご登録をお願いします。
※一部対応していない機種がございます。

3 製品同梱のお客様登録はがき

スマートフォン専用
サイトイメージ



- 仕様および外観は改良のために予告なく変更する場合があります。
- 本説明書の写真やイラストは撮影・印刷条件により実物と印象が相違する場合があります。
- 本製品は国内専用です。

お問い合わせはインフォメーションセンターへ

- インフォメーションセンター
<一般回線ご利用のお客様用>
TEL: 0570-006636
※全国どこからでも市内通話料金でご利用いただけます。



<携帯電話・IP電話・光電話等をご利用のお客様用>
TEL: 048-662-6636

- 電話受付時間（日、祝日、弊社休業日を除く）
月～金：9:30～17:30
土曜日：9:30～12:00 13:00～17:00
<FAXをご利用のお客様用>
FAX: 048-662-6676
- アルパインホームページ上からE-mailでのお問い合わせができます。どうぞご利用ください。
- アルパインホームページ <http://www.alpine.co.jp>
アルパイン製品に関してのご質問と回答をご紹介します。

- お問い合わせ | 本書はやさしく取り扱ってください。
無理に広げたり引っ張ったりすると
ページがバラバラになってしまう場合があります。
やさしい取り扱いをお願いします。

アルパイン株式会社

Designed by ALPINE Japan

Printed in Japan

68-26018Z01-A (Y-736_B5)